



ZARZĄD WOJEWÓDZTWA OPOLSKIEGO

Regionalny Program Operacyjny Województwa Opolskiego na lata 2007-2013

Narodowe Strategiczne Ramy Odniesienia 2007-2013

Dokument przyjęty przez Komisję Europejską *Decyzją K(2011)9364 z 13.12.2011*
zmieniającą decyzję *K(2007)4558 w sprawie przyjęcia programu operacyjnego w ramach*
pomocy wspólnotowej z Europejskiego Funduszu Rozwoju Regionalnego objętego celem
Konwergencji dla regionu Opolskie w Polsce CCI007PL161PO012
oraz Uchwałą Zarządu Województwa Opolskiego nr 1070/2007
z dnia 29 października 2007 r. z późn. zm.

Opole, grudzień 2015 r.

*Załącznik do uchwały nr 1570/2015
Zarządu Województwa Opolskiego
z dnia 30 grudnia 2015 r.*

projekt RPO WO 2007-2013

Mapa nr 1 Województwo Opolskie

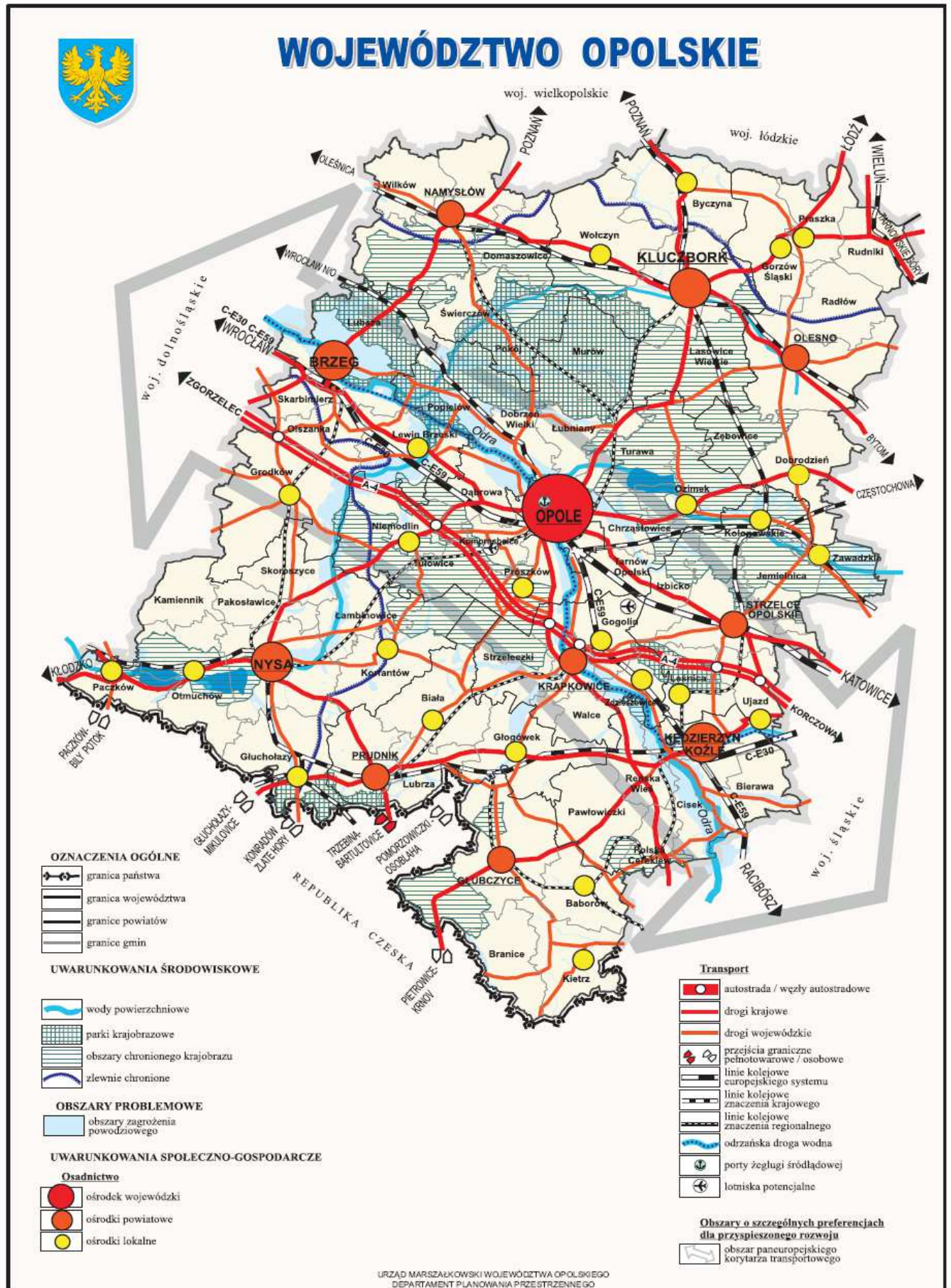

Województwo opolskie na tle kraju i Unii Europejskiej w 2005 roku

L.p.	Wyszczególnienie	Województwo opolskie	Polska	UE-25
1	Powierzchnia (tys. km ²)	9,4	312,7	3 972,9
2	Ludność (tys. osób)	1047,4	38 157,1	461478,7
3	Ludność (%), w wieku: – przedprodukcyjnym – produkcyjnym – poprodukcyjnym	19,6 64,7 15,7	20,6 64,0 15,4	16,4 ^b 67,1 ^b 16,5 ^b
4	Gęstość zaludnienia na 1 km ² powierzchni (osoba)	111	122	118 ^b
5	Wskaźnik umieralności niemowląt (na 1000 urodzeń żywych)	4,9	6,4	4,5
6	Przyrost naturalny na 1000 ludności	-0,9	-0,1	0,8
7	Saldo migracji na 1000 mieszkańców	-3,0	-0,3	3,6
8	Przeciętne trwanie życia osób w wieku 0 lat (lata) – mężczyźni – kobiety	71,9 79,5	70,8 79,4	75,8 81,9
9	Pracujący wg sektorów (%) – rolnictwo, łowiectwo, leśnictwo, rybactwo – przemysł i budownictwo – usługi	17,2 30,0 52,8	17,1 27,9 55,0	4,9 27,4 67,7
10	Wskaźnik zatrudnienia ogółem (%) ^a	44,7	45,2	63,8
11	Współczynnik aktywności zawodowej (%) ^a	53,8	54,9	69,7 ^b
12	Stopa bezrobocia rejestrowanego ogółem (%)	18,7	17,6	8,8
13	Poziom wykształcenia (%) ^c : – wysokie – średnie – niskie	10,0 74,1 15,9	12,3 70,7 17,0	20,6 48,7 30,7
14	Liczba studentów na 10 tys. mieszkańców (osoba)	355	512	371 ^b
15	Nakłady na działalność badawczą i rozwojową w relacji do PKB (%) ^b	0,13	0,43	1,95 ^b
16	Abonenci telefonii przewodowej na 100 mieszkańców (abonent)	26,6	30,8	81 ^b
17	Gospodarstwa domowe wyposażone w komputer osobisty z dostępem do Internetu (%)	19,3	22,5	48,0
18	Odpady komunalne na 1 mieszkańca (kg) – zebrane – składowane	243 227	245 226	526 227
19	Turystyczne obiekty zbiorowego zakwaterowania ogółem (obiekt) na 100 km	1,3	2,2	10,02 ^b
20	Ofiary śmiertelne wypadków drogowych na 100 tys. ludności	14	14	11 ^b
21	Udział PKB na 1 mieszkańca (UE-25 (w SSN) = 100 %) ^b	37,3	47,0	100
22	Udział w wartości dodanej brutto (w %) ^b – rolnictwo, leśnictwo, rybołówstwo – przemysł i budownictwo – usługi	5,8 37,1 57,0	5,0 30,2 64,8	1,9 26,2 71,9

^{a)} wg BAEL (Badania Aktywności Ekonomicznej Ludności)

^{b)} Dane za 2004 r.

^{c)} Dane za 2002 r. Klasyfikacja wykształcenia na niskie, średnie i wysokie wynika z adaptacji angielskiego nazewnictwa (low, medium, high) przyjętego wg. nomenklatury ISCED (International Standard Classification of Education). Podział ten obejmuje osoby w wieku od 25 do 64 lat i określa poziom wykształcenia, który klasyfikowany jest wg. systemu edukacji odpowiadającego danemu krajowi UE

Źródło:

- Eurostat,
- Rocznik Statystyczny Województwa Opolskiego 2006, US, Opole 2006,
- Rocznik Statystyczny Województw 2006, GUS, Warszawa 2006.

Spis treści

Wprowadzenie	7
1. Charakterystyka województwa opolskiego	10
1.1. Diagnoza aktualnego stanu województwa opolskiego	10
1.2. Analiza i ocena wykorzystania wsparcia krajowego i zagranicznego w latach 1999-2006	67
1.2.1. Pomoc krajowa i fundusze celowe	67
1.2.2. Pomoc zagraniczna – fundusze przedakcesyjne	69
1.2.3. Pomoc zagraniczna – fundusze strukturalne	75
1.2.4. Program Aktywizacji Obszarów Wiejskich	79
1.2.5. Podsumowanie	80
1.3. Analiza SWOT	84
2. Strategia realizacji Regionalnego Programu Operacyjnego Województwa Opolskiego na lata 2007-2013	89
2.1. Strategia rozwoju województwa opolskiego	90
2.2. Założenia programowe RPO WO 2007-2013	92
2.2.1. Cel główny i cele strategiczne RPO WO 2007-2013	92
2.2.2. Uzasadnienie wyboru celów i osi priorytetowych RPO WO 2007-2013	93
2.2.3. Zasady realizacji celów RPO WO 2007-2013	100
2.3. Wskaźniki dla RPO WO 2007-2013	103
2.4. Spójność celów RPO WO 2007-2013 z polityką Unii Europejskiej i dokumentami programowymi na poziomie kraju i regionu	105
2.5. Realizacja odnowionej Strategii Lizbońskiej w ramach RPO WO 2007	108
2.6. Komplementarność działań RPO WO 2007-2013 z programami finansowanymi ze środków polityki spójności oraz z programami finansowanymi z EFROW i EFR	109
3. Oś priorytetowe Regionalnego Programu Operacyjnego Województwa Opolskiego na lata 2007-2013	111
3.1. Oś priorytetowa 1 - Wzmocnienie atrakcyjności gospodarczej regionu	112
3.2. Oś priorytetowa 2 - Społeczeństwo informacyjne	123
3.3. Oś priorytetowa 3 - Transport	130
3.4. Oś priorytetowa 4 - Ochrona środowiska	136
3.5. Oś priorytetowa 5 - Infrastruktura społeczna i szkolnictwo wyższe	145
3.6. Oś priorytetowa 6 - Aktywizacja obszarów miejskich i zdegradowanych	154
3.7. Oś priorytetowa 7 - Pomoc techniczna	161
4. Plan finansowy	165
5. System realizacji RPO WO 2007-2013 – przepisy wykonawcze	172
5.1. Kompetencje instytucji zaangażowanych w zarządzanie RPO WO 2007-2013	172
5.1.1. Koordynacja	172
5.1.2. Zarządzanie RPO WO 2007-2013	172

5.2	Monitorowanie	181
5.2.1	Komitet Monitorujący RPO WO 2007-2013	181
5.2.2	Procedura wyboru projektów	182
5.2.3	Sprawozdania roczne i końcowe z realizacji RPO WO 2007-2013	183
5.2.4	Ewaluacja	184
5.2.5	System kontroli	186
5.3	Krajowy System Informatyczny na okres 2007-2013 (SIMIK 07-13)	186
5.3.1	Charakterystyka Krajowego Systemu Informatycznego	187
5.3.2	Architektura Krajowego Systemu Informatycznego	187
5.3.3	Opis procedur przewidzianych dla zapewnienia niezawodności komputerowych systemów raportowania księgowego, monitoringu i finansowego	188
5.3.4	Informacje dotyczące wewnętrznego obiegu informacji pomiędzy „podmiotem centralnym (MS Liaison)” oraz podmiotami zgłaszającymi zapotrzebowanie na dostęp/modyfikację praw dostępu do SFC2007	189
5.4	Przepływy finansowe	190
5.4.1	Przepływy finansowe między KE a krajem członkowskim	190
5.4.2	Finansowanie programu	190
5.4.3	Procedury dotyczące uzyskanych odsetek	191
5.5	Komunikacja i promocja	192
6.	Ocena ex-ante Programu wraz z oceną spodziewanego efektu makroekonomicznego	195
6.1	Wyniki oceny ex-ante projektu RPO WO 2007-2013	195
6.1.1	Uzasadnienie i sposób realizacji oceny ex-ante	195
6.1.2	Rekomendacje z ewaluacji oraz sposób uwzględnienia wyników oceny szacunkowej projektu RPO WO 2007-2013	196
6.2	Ocena oczekiwanych skutków makroekonomicznych realizacji RPO WO 2007-2013	199
7.	Ocena oddziaływania RPO WO 2007-2013 na środowisko	204
7.1	Podstawa prawna	204
7.2	Wykonawca Prognozy oddziaływania RPO WO 2007-2013 na środowisko	204
7.3	Prognoza oddziaływania RPO WO 2007-2013 na środowisko	204
7.4	Konsultacje społeczne Prognozy oddziaływania RPO WO 2007-2013 na środowisko	206
7.5	Informacja o sposobie wykorzystania ustaleń zawartych w Prognozie oddziaływania RPO WO 2007-2013 na środowisko, uwag zgłoszonych podczas konsultacji oraz opinii Wojewody Opolskiego i Państwowego Wojewódzkiego Inspektora Sanitarnego	206
7.6	Monitorowanie wpływu na środowisko realizacji RPO WO 2007-2013	210
8.	Informacja o przeprowadzonych konsultacjach społecznych RPO WO 2007-2013	213
8.1	Podstawa prawna konsultacji	213
8.2	Cel, organizacja i przebieg procesu konsultacji społecznych	213
8.3	Uwagi zgłoszone w trakcie konsultacji społecznych – III etap	216
8.4	Wnioski	218
9.	Przegląd RPO WO 2007-2013	219
9.1	Podstawy prawne	219
9.2	Zakres zmian	219
9.3	Obszary objęte dodatkowym wsparciem	224

projekt RPO WO 2007-2013

9.4	Konsultacje zmian RPO WO 2007-2013 oraz dodatkowych obszarów rekomendowanych do wsparcia	228
9.5	Ocena oddziaływania na środowisko	229
	Słowniczek pojęć	230
	Wykaz skrótów	243
	Spis tabel	245
	Spis rycin	248
	Aneks	251

Wprowadzenie

„Działanie podejmowane przez Wspólnotę na podstawie art. 158 Traktatu ma na celu wzmocnienie spójności gospodarczej i społecznej rozszerzonej Unii Europejskiej w celu wsparcia harmonijnego, zrównoważonego i trwałego rozwoju Wspólnoty. Działanie to podejmowane jest za pomocą funduszy, Europejskiego Banku Inwestycyjnego i innych istniejących instrumentów finansowych. Jego celem jest zmniejszenie dysproporcji gospodarczych, społecznych i terytorialnych, które powstają zwłaszcza w państwach i regionach opóźnionych w rozwoju i w związku z restrukturyzacją gospodarczą i społeczną oraz procesem starzenia się ludności. Działanie podejmowane w ramach funduszy obejmuje na poziomie krajowym i regionalnym, priorytety. Wspólnoty sprzyjają trwałemu rozwojowi poprzez wzmocnienie wzrostu, konkurencyjności, zatrudnienia i integracji społecznej oraz poprzez ochronę i poprawę jakości środowiska naturalnego.”¹

Reforma polityki spójności, która ma być realizowana w latach 2007-2013 odnosi się głównie do koncentracji działań na trzech nowych celach, tj.:

1. **Cel Konwergencja**, wspierający wzrost i tworzenie nowych miejsc pracy w regionach najbiedniejszych – tym celem objęte są wszystkie województwa w kraju.
2. **Cel Konkurencyjność regionalna i zatrudnienie**, wspierający zmiany strukturalne w regionach nie kwalifikujących się do celu 1 oraz zmiany na rynku pracy.
3. **Cel Europejska współpraca terytorialna**, wspierający terytorialną konkurencyjność oraz promujący harmonijny i zrównoważony rozwój terytorium Wspólnoty na trzech poziomach: transgranicznym, transnarodowym oraz międzyregionalnym.

Nowe rozwiązania w latach 2007-2013 odnoszą się także do skorelowania polityki spójności ze strategicznymi priorytetami Unii sformułowanymi w *Strategii Lizbońskiej*, takimi jak konkurencyjna gospodarka oparta na wiedzy i zrównoważony rozwój. Stąd też w obecnej perspektywie finansowej, środki w ramach polityki spójności stanowią około jednej trzeciej budżetu Unii Europejskiej, będąc tym samym podstawowym instrumentem realizacji celów wyżej wymienionej *Strategii*.

W świetle okresu 2004-2006, nowe zasady odnoszą się przede wszystkim do uproszczenia tego procesu poprzez ograniczenie go do dwóch etapów, wprowadzenia jednofunduszowości programów operacyjnych² oraz umożliwienia większej decentralizacji i regionalizacji środków poprzez zastosowanie prostszych, bardziej efektywnych systemów wdrażania i zarządzania.

Nowe ramy prawne na okres 2007-2013 odzwierciedlają bardziej strategiczne podejście do procesu programowania. Z chwilą przyjęcia Strategicznych Wytycznych Wspólnoty, programowanie koncentruje się bardziej na priorytetach UE. Ograniczenie tego procesu tylko do dwóch etapów polega na przygotowaniu przez kraj członkowski (Polskę) Narodowych Strategicznych Ram Odniesienia (etap I), a następnie opracowaniu krajowych i **regionalnych programów operacyjnych** (etap II). Narodowe Strategiczne Ramy Odniesienia to nowy instrument systemu programowania w latach 2007-2013, który określa m.in. strategię opracowania programów operacyjnych współfinansowanych z Europejskiego Funduszu Rozwoju Regionalnego (EFRR), Europejskiego Funduszu Społecznego (EFS) i Funduszu Spójności. Natomiast programy operacyjne przybrać mają charakter dokumentów

¹ Rozporządzenie Rady (WE) nr 1083/2006 z dnia 11 lipca 2006 r. ustanawiające przepisy ogólne dotyczące Europejskiego Funduszu Rozwoju Regionalnego, Europejskiego Funduszu Społecznego oraz Funduszu Spójności i uchylające rozporządzenie (WE) nr 1260/1999 (Dz.U.L. 210 z 31.7.2006 z późn. zm., str. 25), rozdział II, art. 1

² Rozporządzenie Rady (WE) nr 1083/2006 (Dz.U.L. 210 z 31.7.2006 z późn. zm., str. 25), art. 34.

projekt RPO WO 2007-2013

bardziej strategicznych, tj. zwiększony został nacisk na opis strategii oraz priorytetów. Nowe podejście do programowania bardziej strategicznego i uproszczonego spowodowało również, że zrezygnowano tym samym z przygotowywania Podstaw Wsparcia Wspólnoty oraz Uzupełnień Programów, tak jak miało to miejsce w okresie 2004-2006.

Jednoznacznym potwierdzeniem idei pełnej decentralizacji programowania rozwoju regionów w latach 2007-2013 jest przekazanie samorządom województw kompetencji w zakresie przygotowania i wdrażania regionalnych programów operacyjnych, które zgodnie z wprowadzoną zasadą jednofunduszowości wspierane będą środkami EFRR. Tym samym Zarządy Województw po raz pierwszy pełnią funkcje Instytucji Zarządzających dla tych programów.

Regionalny Program Operacyjny Województwa Opolskiego na lata 2007-2013 (RPO WO 2007-2013) należy traktować, jako jedno z narzędzi realizacji *Strategii Rozwoju Województwa Opolskiego*, co oznacza, że przyczynić się ma do osiągnięcia celów w niej określonych poprzez podejmowanie działań, które uznano za najistotniejsze w latach 2007-2013 z punktu widzenia rozwoju regionu oraz które jednocześnie kwalifikują się do wsparcia z EFRR³.

Obszar wsparcia, system realizacji RPO WO 2007-2013 oraz sposób przygotowania Programu uwzględniają obowiązujące na poziomie kraju i Wspólnoty uwarunkowania prawne, obowiązujące dokumenty programowe, jak również podstawowe **zasady dotyczące wieloletniego programowania, dodatkowości, partnerstwa, współfinansowania i ewaluacji**, które zostały opisane szerzej w kolejnych rozdziałach niniejszego dokumentu.

Podstawowymi aktami prawnymi na podstawie, których został przygotowany RPO WO 2007-2013 są:

- Ustawa z dnia 6 grudnia 2006 r. o zasadach prowadzenia polityki rozwoju⁴,
- Rozporządzenie Rady (WE) nr 1083/2006 z dnia 11 lipca 2006 r. ustanawiające przepisy ogólne dotyczące Europejskiego Funduszu Rozwoju Regionalnego, Europejskiego Funduszu Społecznego oraz Funduszu Spójności i uchylające rozporządzenie (WE) nr 1260/1999,
- Rozporządzenie (WE) nr 1080/2006 Parlamentu Europejskiego i Rady z dnia 5 lipca 2006 r. w sprawie Europejskiego Funduszu Rozwoju Regionalnego i uchylające rozporządzenie (WE) nr 1783/1999.

Celem głównym RPO WO 2007-2013 jest **zwiększenie konkurencyjności oraz zapewnienie spójności społecznej, gospodarczej i przestrzennej dla podniesienia atrakcyjności województwa opolskiego, jako miejsca do inwestowania, pracy i zamieszkania**. Dla osiągnięcia celu głównego określono siedem celów strategicznych, które będą realizowane poprzez odpowiadające im siedem osi priorytetowych RPO WO 2007-2013.

Zgodnie z obowiązującymi zasadami programowania, cele określone w RPO WO 2007-2013 są spójne z celami wskazanymi we wspomnianej wyżej *Strategii Rozwoju Województwa Opolskiego*, ale również z kierunkami rozwoju określonymi na poziomie kraju w *Narodowych Strategicznych Ramach Odniesienia 2007-2013 wspierających wzrost gospodarczy i zatrudnienie* (NSRO 2007-2013)⁵ oraz na poziomie Wspólnoty w *Polityce*

³ Rozporządzenie (WE) nr 1080/2006 Parlamentu Europejskiego i Rady z dn. 5.07.2006 r. w sprawie Europejskiego Funduszu Rozwoju Regionalnego i uchylające rozporządzenie (WE) nr 1783/1999 (Dz.U.L 210 z 31.7.2006 r. z późn. zm. , str. 1)

⁴ Dziennik Ustaw Nr 227, poz. 1658 z późn. zm.

⁵ Dokument zaakceptowany przez Radę Ministrów w dn. 29.11.2006 r.

projekt RPO WO 2007-2013

spójności wspierającej wzrost gospodarczy i zatrudnienie: *Strategiczne Wytyczne Wspólnoty 2007-2013*⁶ oraz założeniach odnowionej *Strategii Lizbońskiej*. Jednocześnie RPO WO 2007-2013 jest komplementarny w stosunku do krajowych programów operacyjnych na lata 2007-2013 realizowanych w ramach NSRO 2007-2013 oraz innych inicjatyw i programów, które będą wdrażane w obecnej perspektywie finansowej.

Autorzy RPO WO 2007-2013 dołożyli starań, aby Program został opracowany w jasny i przejrzysty sposób. Informacje w nim zawarte stanowią wyraźny, logiczny układ i odnoszą się do następujących komponentów:

- **diagnozy sytuacji społeczno-gospodarczej** województwa opolskiego na tle kraju i Unii Europejskiej wraz z analizą atutów i słabych stron regionu,
- **strategii rozwoju regionu** określającej cel strategicznych działań podejmowanych w ramach Programu wraz z uzasadnieniem wyboru osi priorytetowych,
- **informacji o osiach priorytetowych** uwzględniającej cele i obszary interwencji,
- **planu finansowego** w podziale na lata i osie priorytetowe ze wskazaniem źródeł finansowania,
- **systemu realizacji** (tj. przepisów wykonawczych), precyzującego zadania instytucji i opisy procedur dotyczące m.in. zarządzania RPO WO 2007-2013, monitoringu i ewaluacji, audytu i kontroli, promocji i informacji oraz przepływów finansowych,
- **oceny ex-ante RPO WO 2007-2013** oraz **oceny spodziewanego efektu makroekonomicznego**,
- **prognozy oddziaływania RPO WO 2007-2013 na środowisko**.

Ponadto do RPO WO 2007-2013 załączony został Aneks zawierający m.in. **informacje na temat dużych projektów** w rozumieniu art. 37, ust. 1, lit. h Rozporządzenia Rady (WE) nr 1083/2006, **listę wskaźników kontekstowych** dla Programu, graficzne przedstawienie wybranych aspektów diagnozy aktualnego stanu województwa opolskiego oraz **podsumowanie w języku nietechnicznym Prognozy oddziaływania RPO WO 2007-2013 na środowisko**.

Wszystkie elementy RPO WO 2007-2013 opracowywane były zgodnie z zasadami określonymi dla tego rodzaju dokumentów programowych. Prace nad RPO WO 2007-2013 rozpoczęto w 2005 roku, kiedy w trybie uchwały Zarządu Województwa Opolskiego powołano Radę Programową oraz Zespół Roboczy ds. opracowania Regionalnego Programu Operacyjnego Województwa Opolskiego na lata 2007-2013. Uwzględniając **zasadę partnerstwa** do prac w wymienionych wyżej grupach zaangażowani byli przedstawiciele m.in. środowisk naukowych, społecznych, gospodarczych. Dzięki temu w skład Rady Programowej określającej główne kierunki prac nad Programem, oprócz członków Zarządu Województwa Opolskiego i przedstawicieli departamentów Urzędu Marszałkowskiego Województwa Opolskiego (UMWO), weszli również eksperci spoza Urzędu zajmujący się w praktyce i teorii problematyką rozwoju regionalnego. W ramach Zespołu Roboczego powołano 9 Podzespołów Roboczych, które zajmowały się podstawowymi obszarami tematycznymi istotnymi dla rozwoju województwa, które stały się podstawą dla określenia obszarów osi priorytetowych RPO WO 2007-2013. Na członków Podzespołów powołano osoby reprezentujące wszystkie najważniejsze środowiska związane z kreowaniem i prowadzeniem polityki regionalnej, w tym partnerów społeczno-gospodarczych.

Zapisy RPO WO 2007-2013 uwzględniając dorobek prac wyżej wymienionych zespołów, powstały w Departamencie Koordynacji Programów Operacyjnych UMWO i zgodnie przyjętą praktyką podlegały szeroko zakrojonym konsultacjom społeczno-

⁶ Dokument przyjęty przez Radę UE w dn. 6.10.2006 r. (Dz.U.U.E.L 291 z dn. 21.10.2006 r.)

*Załącznik do uchwały nr 1570/2015
Zarządu Województwa Opolskiego
z dnia 30 grudnia 2015 r.*

projekt RPO WO 2007-2013

gospodarczym, które przeprowadzano na poszczególnych etapach opracowania RPO WO 2007-2013.

ROZDZIAŁ 1

CHARAKTERYSTYKA WOJEWÓDZTWA OPOLSKIEGO

1.1. Diagnoza aktualnego stanu województwa opolskiego

Uwagi metodologiczne

Diagnoza sytuacji społeczno-gospodarczej jest jednym z podstawowych etapów w procesie planowania strategicznego. Dokument identyfikuje najważniejsze uwarunkowania wewnętrzne i zewnętrzne rozwoju województwa opolskiego. Jego korzenie wywodzą się ze *Strategii rozwoju województwa opolskiego* uchwalonej na lata 2000-2015, a sama diagnoza jest podstawą przygotowania analizy SWOT.

W zdecydowanej większości diagnozę oparto na danych z 2004 i 2005 roku. Dla zapewnienia większej przejrzystości i porównywalności danych, tam gdzie było to możliwe, dane zaprezentowano w szerszej perspektywie czasowej, tj. w latach 1995-2005. Podstawowym źródłem informacji były dane Głównego Urzędu Statystycznego w Warszawie oraz Urzędu Statystycznego w Opolu, a także informacje z baz EUROSTAT-u w przypadku danych Unii Europejskiej, które poszerzono o inne dostępne wydawnictwa i własne obliczenia. Ponadto w pracy wykorzystano dane Centrum Obsługi Inwestora w Opolu, Klubu Przyrodników ze Świebodzina, Opolskiego Urzędu Wojewódzkiego, Opolskiego Konserwatora Zabytków i Krajowego Ośrodka Badań i Dokumentacji w Warszawie.

Diagnoza obejmuje dziewiętnaście obszarów tematycznych, tj. ogólne informacje o województwie, sytuację demograficzną, warunki życia, dochody ludności i stan bezpieczeństwa, rynek pracy, wzrost gospodarczy i atrakcyjność inwestycyjną, przemysł, budownictwo i usługi, rozwój obszarów wiejskich, podmioty gospodarcze, w tym sektor MSP, otoczenie biznesu, działalność badawczo-rozwojową i innowacyjną, infrastrukturę transportową, infrastrukturę komunalną, energetykę, ochronę środowiska, edukację i kapitał ludzki, budowę społeczeństwa informacyjnego, ochronę zdrowia, kulturę i dziedzictwo kulturowe, turystykę i sport.

Dobór obszarów diagnostycznych został dokonany między innymi w oparciu o Priorytety określone w Rozporządzeniu (WE) nr 1080/2006⁷. Zaprezentowane w diagnozie obszary pozwalają na stworzenie realnego obrazu województwa opolskiego ze szczególnym uwzględnieniem najważniejszych aspektów jego rozwoju.

Ogólne informacje o województwie

Województwo opolskie położone jest w południowo-zachodniej części kraju. Sąsiaduje z województwami: śląskim, łódzkim, wielkopolskim oraz dolnośląskim. Od południa graniczy z Republiką Czeską.

Region należy do grupy małych regionów europejskich, zajmując 9412 km² powierzchni (3% powierzchni kraju) z ludnością w liczbie około 1.050 tys. osób. Gęstość zaludnienia w województwie opolskim, chociaż niższa od średniej krajowej (122 osoby na km²), zbliżona jest do średniej Unii Europejskiej (UE25 = 117,5) i wynosi 112 osób na km². Liczbę ludności oraz gęstość zaludnienia w układzie gmin województwa opolskiego prezentuje mapa nr 1 w Załączniku nr 3 Aneksu do *Programu*.

⁷Rozporządzenie (WE) nr 1080/2006 (Dz. U. L 210 z 31.7.2006 r. z późn. zm., str. 1).

projekt RPO WO 2007-2013

Administracyjnie województwo opolskie dzieli się na 12 powiatów, w tym 1 powiat grodzki (Opole) oraz 71 gmin (w tym 3 miejskie, 32 miejsko-wiejskie i 36 wiejskich).

Wszystkie opolskie gminy posiadają obowiązujące studium uwarunkowań i kierunków zagospodarowania przestrzennego. Natomiast jedynie 28,3% obszaru województwa opolskiego objęte jest aktualnymi planami zagospodarowania przestrzennego⁸. Skala pokrycia planami zagospodarowania przestrzennego wykazuje duże zróżnicowanie – od gmin, które nie posiadają w ogóle planów do takich gmin, których obszar w 100% objęty jest planami.

Równomiernie rozwinięty układ osadniczy regionu tworzy 35 miast i 1025 sołectw, w tym 1191 miejscowości wiejskich. Największe miasta to: Opole (128,9 tys. mieszkańców), Kędzierzyn-Koźle (66,1 tys.), Nysa (47,8 tys.) i Brzeg (38,6 tys.).

Strukturę funkcjonalno-przestrzenną województwa opolskiego tworzą trzy strefy: centralna – aglomeracji opolskiej, do której należy Opole wraz z powiatami opolskim i krapkowickim – wyróżniająca się na tle województwa najwyższym poziomem urbanizacji oraz koncentracją funkcji administracyjnych, usługowych, przemysłowych i mieszkalnictwa; wschodnia, w skład której wchodzi powiaty: kluczborski, oleski, strzelecki i kędzierzyńsko-kozielski – odznaczająca się wysokim poziomem uprzemysłowienia i urbanizacji oraz strefa zachodnia, z powiatami: namysłowskim, brzeskim, nyskim, prudnickim, głubczyckim, gdzie istotne znaczenie odgrywa funkcja rolnicza i turystyczna. Strukturę funkcjonalno-przestrzenną województwa opolskiego przedstawia mapa nr 2 w Załączniku nr 3 Aneksu do *Programu*.

Ważne znaczenie dla rozwoju województwa posiada rozwój funkcji metropolitalnych w aglomeracji opolskiej poprzez wzmacnianie i rozwój takich dziedzin jak: gospodarka, specjalistyczne usługi, kultura, rekreacja i rozrywka, komunikacja i telekomunikacja, szkolnictwo wyższe, badania i rozwój, mass media. Charakteryzująca się funkcjami metropolitalnymi aglomeracja opolska obejmuje miasta: Opole, Krapkowice, Gogolin, Prószków, Ozimek, Niemodlin i Zdzeszowice oraz silnie zurbanizowane gminy wiejskie powiatów opolskiego i krapkowickiego (łącznie ok. 335 tys. mieszkańców).

Osadnictwo wiejskie ma charakter zwarty. Dla obszarów wiejskich regionu charakterystyczne są duże, o najwyższym w kraju stopniu urbanizacji, wsie, stanowiące często lokalne centra rozwoju. Średnia wielkość miejscowości wiejskiej wynosi 418 osób (w kraju 277 osób). Jednostki wiejskie cechuje wysoki poziom samoorganizacji społecznej i dużej aktywności lokalnych środowisk, w tym mniejszości narodowych. Rozmieszczenie i strukturę wiejskich jednostek osadniczych w województwie opolskim prezentuje mapa nr 3 w Załączniku nr 3 Aneksu do *Programu*.

Województwo opolskie to przygraniczny oraz zróżnicowany kulturowo region dawnego pogranicza polsko-niemieckiego i czeskiego. Społeczność regionalna charakteryzuje się silnym poczuciem tożsamości regionalnej, bogactwem doświadczeń wynikającym z odmienności kulturowej oraz otwartością na świat. W województwie opolskim mieszka 71% ogólnej liczby osób w Polsce, która deklaruje narodowość niemiecką i 14% deklarujących się jako Ślązacy. Problemem jest niski stan wiedzy o regionie i jego dziedzictwie oraz niewystarczające uwzględnianie wielokulturowości przez instytucje edukacyjne i kulturalne.

Po 1989 roku nastąpił żywiołowy rozwój trzeciego sektora życia publicznego, głównego składnika społeczeństwa obywatelskiego. Do 1989 roku działało zaledwie 160

⁸ Na podstawie danych Departamentu Planowania Przestrzennego Urzędu Marszałkowskiego Województwa Opolskiego według stanu na koniec 2005 roku.

projekt RPO WO 2007-2013

organizacji, w 1998 ok. 1200. Najwyższy wzrost ilościowy organizacji odnotowano w 2004 roku, obecnie liczbę organizacji pozarządowych w województwie opolskim szacuje się na około 2700. Większość z nich działa w obszarze edukacji, wychowania, sportu, turystyki, zdrowia, rehabilitacji, pomocy społecznej, ochrony środowiska, kultury i rozwoju społeczno-gospodarczego.

Region otwarty jest na współpracę transgraniczną w ramach Euroregionów „Pradziad” i „Silesia” oraz kontakty z zagranicznymi partnerami gospodarczymi, m.in. z niemieckim landem Nadrenia-Palatynat, francuską Burgundią, Krajem Środkowoczeskim, węgierskim Komitatem Fejer, ukraińskim obwodem Iwano-Frankowskim, austriackim Krajem Związkowym Styria. Samorzady lokalne województwa opolskiego współpracują z partnerami w całej Europie. Lokalne środowiska, w tym mniejszości narodowe, charakteryzują się wysoką aktywnością. Samorzady lokalne współpracują ze sobą m.in. tworząc związki gmin. Słaba jest natomiast współpraca międzywojewódzka, a także niska integracja środowisk i współpraca na poziomie subregionalnym, w tym w formie partnerstw.

Sytuacja demograficzna

Porównanie wyników dwóch ostatnich spisów powszechnych w zakresie potencjału demograficznego wskazuje, że liczba ludności w województwie opolskim w roku 2002 znacznie zmniejszyła się o 15,7 tys. osób w porównaniu do roku 1988. Od 2002 roku obserwuje się dalszy systematyczny spadek liczby ludności (w latach 2002-2005 zanotowano spadek o kolejne 13,6 tys. osób). Niewielki i malejący potencjał demograficzny regionu uważany jest za istotną barierę rozwoju. Przyczynami są: wysoka migracja zagraniczna na pobyt stały oraz ujemny przyrost naturalny (**Tab. nr 1.1**).

Tab. nr 1.1. Zmiany w liczbie ludności oraz przyroście naturalnym i saldzie migracji na 1000 ludności w województwie opolskim w latach 1995-2005.

Lata	1995	1996	1997	1998	1999	2000	2001	2002	2003	2004	2005
Liczba ludności (31 XII) (tys.)	1093,2	1092,5	1091,9	1089,6	1088,3	1084,7	1080,5	1061,0	1055,7	1051,5	1047,4
Przyrost naturalny (‰)	1,1	0,9	0,7	0,7	0,2	-0,0	-0,2	-0,8	-1,2	-0,9	-0,9
Saldo migracji stałych (‰)	-2,8	-2,2	-2,0	-1,9	-2,0	-3,4	-3,5	-4,3	-4,0	-3,2	-3,0

Źródło: Rocznik demograficzny, GUS, Warszawa 2003, Rocznik statystyczny województw, GUS, Warszawa 2003, Mały rocznik statystyczny Polski, Warszawa 2005, Biuletyn Statystyczny Województwa Opolskiego, Opole 2006.

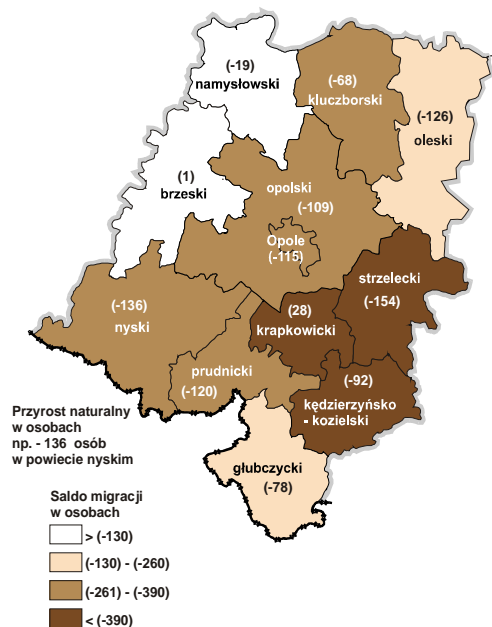

W roku 2005 współczynnik przyrostu naturalnego w województwie opolskim wynosił -0,9 promila i podobnie jak w kraju przybrał wartość ujemną. Jedynie na obszarze trzech powiatów w regionie przyrost naturalny był dodatni i wynosił: w powiecie brzeskim (0,3 promila), krapkowickim (0,6 promila), namysłowskim (0,3 promila). Najwyższy ujemny przyrost naturalny notowano w powiatach: prudnickim, gdzie saldo wyniosło -2,4 promila oraz głubczyckim, gdzie saldo wyniosło -2,3 promila (**Ryc. 1.1**).

projekt RPO WO 2007-2013

Województwo opolskie charakteryzuje wysokie, ujemne saldo migracji, głównie zagranicznych, wynikające z tradycji migracyjnych regionu i istnienia sieci powiązań pomiędzy społecznością regionu a krajem emigracji, a także z możliwości podejmowania legalnej pracy za granicą⁹. Pozytywnym aspektem migracji zarobkowych jest przyjmowanie

europejskich wzorców pracy, import nowych technologii, nowoczesnej organizacji pracy, a także kapitału, jaki przywożony jest do regionu. Wyjazdy za pracę, obok pozytywnych stron, postrzegane są także w kategoriach zagrożeń zarówno dla rynku pracy, gdyż dokonuje się drenaż

wykwalifikowanych kadr, jak i na odcinku życia rodzinnego, gdzie długotrwały pobyt rodzica za granicą powoduje nieprawidłowości w funkcjonowaniu rodziny, osłabienie więzi rodzinnych i wzrost liczby rodzin niepełnych. Następuje wyludnianie się wsi i spadek urodzeń. Narastają również dysproporcje w rozwoju społeczno-gospodarczym i w warunkach życia ludności¹⁰.

Wysoka migracja zagraniczna (stała i zarobkowa) stanowi ważny problem, z jakim boryka się region opolski. Czynniki sprzyjające takim wyjazdom, oprócz wcześniej wspomnianej tradycji uwarunkowanej historycznie, są również negatywne efekty procesu transformacji. Według Narodowego Spisu Powszechnego z 2002 roku za granicą przebywało czasowo, tj. ponad 2 miesiące, ok. 105,2 tys. osób, z tego 77,9% w wieku produkcyjnym. Po roku 2004 i systematycznym otwieraniu się granic UE dla osób chcących pracować w innych krajach Wspólnoty, liczby te znacząco wzrosły. W tym świetle współczesne wyjazdy zarobkowe ludności w województwie opolskim stanowią ważną kwestię demograficzną, społeczną, gospodarczą i polityczną¹¹. Samorząd Województwa Opolskiego w roku 2006 rozpoczął realizację programu pn.: „Opolskie tutaj zostają”, który ma na celu zmniejszenie masowych wyjazdów zarobkowych, promowanie możliwości zatrudnienia i rozwoju zawodowego w regionie, zainteresowanie możliwościami podejmowania nauki, dalszego rozwoju zawodowego poprzez promocję atrakcyjności województwa oraz warunków kształcenia, jak również zachęcenie osób pracujących za granicą do powrotu do województwa. Oczekiwany efektami realizacji programu będzie zmniejszenie emigracji zarobkowej, dzięki promocji możliwości zatrudnienia w regionie, rozwoju kariery zawodowej, podejmowania własnej działalności gospodarczej, a także uświadamiania negatywnych skutków społecznych emigracji zarobkowej. Partnerami tego programu są, oprócz Urzędu Marszałkowskiego Województwa Opolskiego, Wojewódzki Urząd Pracy, powiatowe Urzędy Pracy, Wojewódzki Ośrodek Metodyczny, uczelnie wyższe oraz podmioty gospodarcze.

Ujemne saldo migracji wewnętrznych i zagranicznych na pobyt stały w przeliczeniu na 1000 ludności w 2004 roku, wynoszące -3,2 promila przy średniej krajowej równej -0,2 promila stawia region na pierwszym miejscu w kraju. W województwie opolskim wszystkie powiaty charakteryzuje ujemne saldo migracji. W 2003 roku średnio w 25 krajach Unii Europejskiej saldo migracji na 1000 ludności wyniosło 4,6 promila. Najniższe odnotowano na

⁹ Możliwość ta dotyczy części ludności w regionie, posiadającej obywatelstwo niemieckie i paszport Unii Europejskiej umożliwiające podejmowanie legalnej pracy na jej obszarze, na podstawie: K. Heffner, R. Rauziński, *Region migracyjny (wybrane aspekty demograficzne, społeczne i gospodarcze na przykładzie Śląska Opolskiego)*, Opole 2003, s. 17-34.

¹⁰ R. Rauziński, *Diagnoza sytuacji demograficznej, zatrudnienia, rynku pracy i bezrobocia na Śląsku Opolskim* [w:] D. Berlińska (red.): *Województwo opolskie 1999. Wstępna diagnoza wybranych dziedzin*, Opole 1999.

¹¹ R. Rauziński, *Wyjazdy zarobkowe w śląskim krajobrazie społecznym* [w:] *Wyjazdy zarobkowe-szansa czy zagrożenie*, red. K. Glombik, P. Morciniec, Opole 2005, s. 51-66.

projekt RPO WO 2007-2013

Łotwie (-1,8), Litwie (-0,4) oraz Polsce (-0,4). Dodatkowo, powyżej 10 promili, notowały: Hiszpania (17,6), Cypr (17,2) oraz Włochy (10,4).

Prognozy demograficzne na najbliższe 30 lat przewidują utrzymywanie się ujemnego przyrostu naturalnego w województwie opolskim. W przypadku migracji zewnętrznych opolskie będzie drugim, po województwie śląskim regionem, gdzie rozmiary emigracji będą największe. W roku 2030 województwo opolskie będzie zamieszkiwało 866,5 tys. osób, z czego 50,2% mieszkać będzie na wsi. Liczba ludności województwa będzie mniejsza o 194,5 tys. osób w porównaniu do stanu z 2002 roku (**Tab. nr 1.2**).

Tab. nr 1.2. Prognoza podstawowych wielkości demograficznych w województwie opolskim w latach 2002-2030.

Lata	Liczba urodzeń (tys.)	Liczba zgonów (tys.)	Przyrost naturalny (‰)	Saldo migracji wewnętrznych (‰)	Saldo migracji zagranicznych (‰)	Liczba ludności (tys.)
2002	8,5	9,3	-0,8	-0,7	-3,9	1061,0
2005	8,0	9,3	-1,3	-0,3	-4,2	1045,3
2010	7,6	9,5	-1,9	-0,1	-5,0	1013,5
2015	7,8	10,0	-2,2	0,0	-4,5	980,1
2020	7,1	10,4	-3,3	0,3	-4,1	945,5
2025	5,9	10,4	-4,5	0,4	-3,8	907,9
2030	5,0	10,7	-5,8	0,6	-3,5	866,5

Źródło: Prognoza demograficzna na lata 2003-2030, GUS, Warszawa 2004, s. 104.

W województwie opolskim na wsi mieszka 496,2 tys. osób. W latach 2010-2030 zarówno liczba mieszkańców miast, jak i wsi będzie maleć (**Tab. nr 1.3**).

Tab. nr 1.3. Liczba i prognoza liczby ludności w województwie opolskim w miastach i na obszarach wiejskich w latach 2010-2030 (w tys. osób).

Wyszczególnienie	2005	2010	2015	2020	2025	2030
Ludność ogółem, w tym:	1047,4	1013,5	980,1	945,5	907,9	866,5
<i>ludność w miastach</i>	551,2	528,3	507,2	483,9	458,9	431,8
<i>ludność na wsi</i>	496,2	485,2	473,0	461,6	449,0	434,7

Źródło: Opolszczyzna w liczbach 2006, Urząd Statystyczny w Opolu, Opole 2006.

Współczynnik urbanizacji w województwie opolskim wynosi 52,6% wobec 61,4% przeciętnie w kraju. Prognozuje się, że w 2030 roku współczynnik ten zmniejszy się i wyniesie 49,8%.

Warunki życia, dochody ludności i stan bezpieczeństwa

Według danych spisowych w 2002 roku w województwie opolskim było 369,8 tys. Gospodarstw domowych. Stanowiły one 2,8% ogółu gospodarstw domowych w kraju. Według prognozy demograficznej liczba gospodarstw domowych w roku 2015 wzrośnie do 397,8 tys., zaś w kolejnych latach będzie się zmniejszać i w roku 2030 wyniesie 373,8 tys.

Przewidywany spadek liczby gospodarstw domowych w województwie opolskim będzie dotyczył głównie miast.

Województwo opolskie charakteryzuje się wyższym niż średni w kraju, poziomem dochodów ludności, chociaż niższy jest poziom przeciętnych wynagrodzeń, rent oraz emerytur¹². W 2004 roku w województwie opolskim przeciętne miesięczne wynagrodzenie brutto wyniosło 2068,3 zł, co uplasowało województwo na 8 pozycji w kraju (ogółem w Polsce – 2273,4 zł). Renty i emerytury z pozarolniczego systemu ubezpieczeń w 2004 roku, kształtowały się na poziomie 1069,3 zł (5 miejsce w rankingu województw, przy średniej w kraju równej 1140,9 zł), a emerytury i renty rolników indywidualnych na poziomie 788,3 zł (5 miejsce, przy średniej w kraju równej 747,2 zł).

Pod względem wysokości przeciętnego dochodu rozporządzalnego na 1 osobę w gospodarstwie domowym (przeznaczonego na wydatki, towary i usługi konsumpcyjne oraz przyrost oszczędności) województwo opolskie zajmuje 6 pozycję w kraju. Dochód ten wynosi ok. 744,6 zł i jest wyższy niż średni w kraju o ok. 10 zł. Wyższe są także przeciętne miesięczne wydatki, które w województwie opolskim wynoszą 727,5 zł, przy średniej w kraju równej 694,7 zł. Różnica w dochodach i wydatkach w regionie, a średnim poziomem dochodów i wydatków w kraju wynika z faktu, iż w województwie opolskim z dużym prawdopodobieństwem wydatkowane są środki pochodzące z pracy za granicą¹³.

Ubóstwo i wykluczenie społeczne to problem dotyczący wiele rodzin, pomimo wzrostu poziomu gospodarczego i warunków życia. Pomoc społeczna w województwie opolskim skierowana jest obecnie do licznej (142 tys. osób) i zróżnicowanej grupy osób wymagających wsparcia. Województwo opolskie jest jednak jednym z regionów w kraju, w których notuje się stosunkowo niski wskaźnik osób objętych pomocą społeczną. Na 10 tys. ludności w województwie w 2004 roku korzystało ze świadczeń 526 osób, podczas gdy średnio w kraju było to 631 osób. Przestrzenny rozkład wskaźnika liczby osób korzystających z pomocy społecznej w województwie opolskim przedstawia mapa nr 4 w Załączniku nr 3 Aneksu do *Programu*.

W województwie notuje się niedostateczną liczbę placówek opieki społecznej, szczególnie na terenach wiejskich. Ponadto wiele placówek nie spełnia obowiązujących standardów i przepisów prawnych. Wiele zadań skierowanych na pomoc dla rodzin problemowych oraz osób zagrożonych ubóstwem i wykluczeniem społecznym, realizowanych jest przez organizacje pozarządowe oraz wolontariat. Problemem jest jednak niewielka liczba takich organizacji i osób zaangażowanych.

Według danych Narodowego Spisu Powszechnego przeprowadzonego w 2002 roku niepełnosprawni stanowią w województwie opolskim ok. 10% ludności względem 14,3% przeciętnie w kraju. Natężenie zjawiska niepełnosprawności w Opolskiem jest najmniejsze spośród wszystkich województw, zarówno w miastach jak i na wsi.

Jak wynika z badań ankietowych Regionalnego Ośrodka Polityki Społecznej w Opolu osoby niepełnosprawne borykają się z wieloma problemami, a największymi z nich są kolejno: poruszanie się poza domem (36%), otrzymanie pomocy rzeczowej lub finansowej

¹² Dane te nie uwzględniają zarobków z pracy migrantów za granicą (ok. 2,3 mld zł w skali roku), które w woj. opolskim w sposób znaczący wpływają na poziom dobrobytu i konsumpcji tej części społeczności regionalnej.

¹³ Szacuje się, iż po ich uwzględnieniu przeciętne dochody powiększają się nawet o ok. 35%. Zob. R. Jończy, *Migracje zarobkowe ludności autochtonicznej z województwa opolskiego. Studium ekonomicznych determinant i konsekwencji*, Uniwersytet Opolski, Opole 2003, s. 188-189.

(35%), proste prace domowe i pielęgnacyjne, a także leczenie specjalistyczne (po około 33%)
– wykres 1.2.

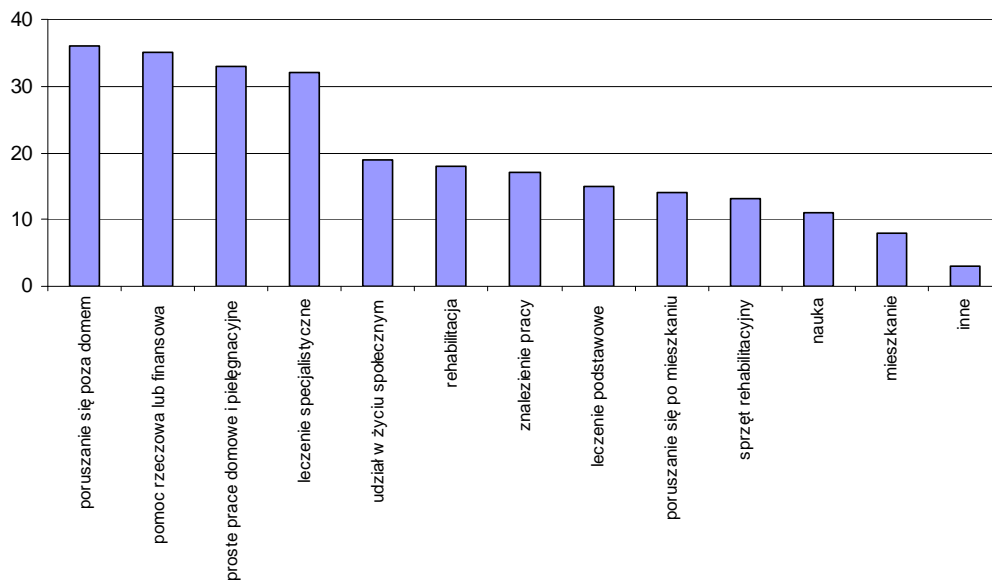

Ryc. 1.2. Problemy osób niepełnosprawnych w województwie opolskim (w %).

Źródło: *Niepełnosprawność. Rzeczywistość i marzenia*. Regionalny Ośrodek Polityki Społecznej, Opole 2003.

Zasoby mieszkaniowe zamieszkałe stale i czasowo w województwie opolskim wyniosły w 2004 roku 333,3 tys., co stanowiło 2,6% zasobów mieszkaniowych w kraju. Liczba mieszkań zamieszkałych na 1000 ludności w 2004 roku wyniosła 317 i wynik ten był niższy niż średnio w kraju (332 mieszkania). Natomiast pod względem przeciętnej powierzchni użytkowej mieszkań na osobę województwo opolskie odznacza się najwyższym w kraju wskaźnikiem - 24 m², co wraz z innymi wskaźnikami charakteryzującymi zasoby mieszkaniowe wskazuje na lepsze warunki mieszkaniowe niż w innych regionach kraju.

Biorąc pod uwagę liczbę oddanych mieszkań w stosunku do liczby ludności, województwo opolskie zajmuje ostatnie miejsce w kraju (2,6 wobec 4,3 mieszkania w kraju w 2003 roku). Wyniki, zarówno województwa, jak i kraju niekorzystnie kształtują się na tle Unii Europejskiej, gdzie liczby te oscylują wokół wartości 5-10. Od 1998 roku liczba mieszkań oddanych do użytku corocznie wzrasta. W roku 2004 oddano do użytku w województwie opolskim 1232 mieszkania i było to o 12% więcej niż w roku 2000. W kraju wzrost ten był znacznie wyższy i wyniósł 23,2 %.

Poważnym zagrożeniem dla istniejących zasobów mieszkaniowych jest drastyczna ich dekapitalizacja. Problem ten dotyka głównie miast oraz wsi popegeerowskich i obszarów powojсковych, gdzie występuje problem tzw. „luki remontowej”. Na terenie województwa

znajduje się duża liczba posesji opuszczonych, o nieustalonym statusie własnościowym, liczne pustostany oraz zdewastowane obiekty gospodarcze.

Działań rewitalizacyjnych wymagają zabytkowe centra miast. Według *Planu zagospodarowania przestrzennego województwa opolskiego*¹⁴, 30 miast posiada zachowane zabytkowe układy urbanistyczne, w tym 23 z nich wpisane jest do rejestru zabytków województwa opolskiego, tj. Baborów, Biała, Brzeg, Byczyna, Głogówek, Głubczyce, Głuchołazy, Gorzów Śląski, Grodków, Kędzierzyn-Koźle, Kluczbork, Krapkowice, Leńnica, Lewin Brzeski, Namysłów, Niemodlin, Nysa, Opole, Otmuchów, Paczków, Prudnik, Strzelce Opolskie i Ujazd. Działań rewitalizacyjnych wymagają również blokowiska, tereny przemysłowe i powojenne oraz zdegradowane dzielnice i osiedla fabryczne.

Na warunki życia mieszkańców wpływa także znacząco stan bezpieczeństwa oraz funkcjonowanie instytucji porządku publicznego. Najwięcej przestępstw stwierdza się w miejscowościach o wysokiej liczbie mieszkańców. Liczba przestępstw w województwie opolskim, która w 2004 roku stanowiła 2,6% ogółu przestępstw zanotowanych w kraju (37,3 tys.) ma tendencje malejącą (**Ryc. 1.3**). Natomiast wskaźnik wykrywalności przestępstw rośnie (**Ryc. 1.4**). Analizy statystyczne i badania opinii publicznej wykazują, że województwo opolskie należy do bardziej bezpiecznych regionów w kraju. Pomimo wskazanej poprawy w sferze bezpieczeństwa publicznego, sfera ta, ze względu na przygraniczne położenie regionu oraz dynamikę zjawisk społecznych, a co się z tym wiąże, także dynamikę przestępczości, wymaga ciągłego monitorowania.

Ponadto, należy zwrócić uwagę na zagrożenia wynikające z używania przez młodych ludzi alkoholu i narkotyków. Według przeprowadzonych w 2005 r. w województwie opolskim badań, 34,9% osób w wieku 17/18 lat upiło się w czasie 30 dni przed badaniem, a 15,2% osób w takim samym wieku używało marihuany lub haszyszu¹⁵.

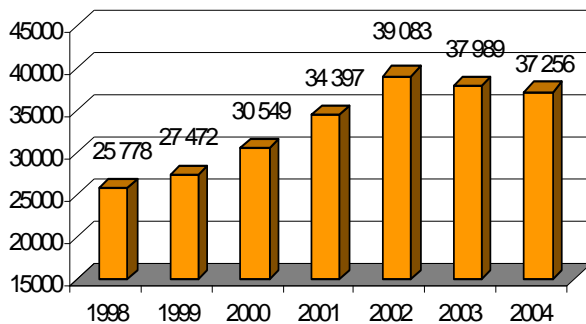

Ryc. 1.3. Liczba przestępstw ogółem w województwie opolskim w latach 1998 - 2004.
Źródło: Roczniki Statystyczne Województw 1999-2005, GUS.

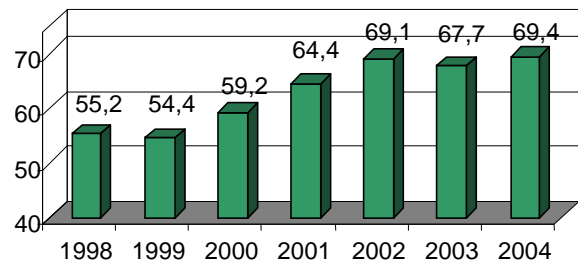

Ryc.1.4. Wskaźnik wykrywalności przestępstw w latach 1998 - 2004 w województwie opolskim.
Źródło: Roczniki Statystyczne Województw 1999-2005, GUS.

Rynek pracy

¹⁴ Plan zagospodarowania przestrzennego województwa opolskiego przyjęty uchwałą Sejmiku Województwa Opolskiego nr XLIX/357/2002 z dnia 24 września 2002 r. w sprawie uchwalenia Planu zagospodarowania przestrzennego województwa opolskiego (Dz. Urz. Woj. Opolskiego Nr 112, poz. 1448).

¹⁵ J. Sierosławski, P. Jabłoński, *Używanie alkoholu i narkotyków przez młodzież szkolną. Raport z badań ankietowych zrealizowanych w województwie opolskim w 2005 r. Europejski Program Badań Ankietowych w Szkołach ESPAD*, Instytut Psychiatrii i Neurologii, Warszawa 2005, s.16, 27.

projekt RPO WO 2007-2013

W gospodarce narodowej województwa opolskiego według stanu na koniec 2004 roku pracowało 290,8 tys. osób (2,3% ludności pracującej w kraju). Przeciętne zatrudnienie w sektorze przedsiębiorstw, wynoszące w 2005 roku 93,0 tys. osób, charakteryzuje się tendencją rosnącą (**Tab. nr 1.4**).

Tab. nr 1.4. Zmiany przeciętnego miesięcznego zatrudnienia w sektorze przedsiębiorstw w latach 2000-2005 w województwie opolskim.

Wyszczególnienie	2000	2001	2002	2003	2004	2005
Przeciętne zatrudnienie w sektorze przedsiębiorstw (tys.)	113,9	107,2	98,5	94,2	91,5	93,0
Dynamika (okres poprzedni =100) (%)	94,2	94,1	91,8	95,7	97,1	10

Źródło: Biuletyn statystyczny województwa opolskiego z grudnia 2000, 2001, 2002, 2003, 2004 oraz z września 2005 roku, Komunikat o sytuacji społeczno-gospodarczej, grudzień 2004.

Relatywnie niski w porównaniu do średniej krajowej jest poziom zatrudnienia, wyrażony tzw. wskaźnikiem zatrudnienia. Według danych BAEL¹⁶ w 2004 roku wartość wskaźnika w województwie opolskim wynosiła 43% przy średniej krajowej równej 44,3%. W miastach województwa opolskiego wskaźnik kształtował się na poziomie 44,2%, natomiast na wsi 41,3%. W województwie opolskim wskaźnik aktywności zawodowej w 2004 roku wyniósł 52,3%, z tego w miastach 54,1%, a na wsi 50,0%. Wskaźnik ten jest niższy od średniej krajowej wynoszącej 54,9%. Przewiduje się, że w latach 2004-2008 wskaźnik aktywności zmniejszy się w regionie o 0,8%. Pod względem dynamiki województwo opolskie znajdzie się na 15 miejscu w kraju¹⁷.

Odnosząc się do danych nt. rynku pracy, zawartych w Krajowym Programie Reform (KPR) 2005-2008¹⁸, należy zauważyć, że w województwie opolskim wskaźnik zatrudnienia (osób w wieku 15-64 lata) przyjmuje wartość zbliżoną do średniej krajowej (52,5% wobec 53%). Jednocześnie jest ona o 3,5 pp niższa od prognozowanej dla kraju w 2008 roku¹⁹.

Struktura zatrudnienia w województwie opolskim na tle struktury krajowej i Unii Europejskiej nie jest korzystna, charakteryzuje się bowiem wysokim udziałem zatrudnienia w rolnictwie, niskim zaś w usługach (**Ryc. 1.5**). W wielu sektorach notuje się także niedostatek kwalifikowanych kadr, zwłaszcza specjalistów. Notuje się także niski poziom zatrudnienia w stosunku do ludności aktywnej zawodowo.

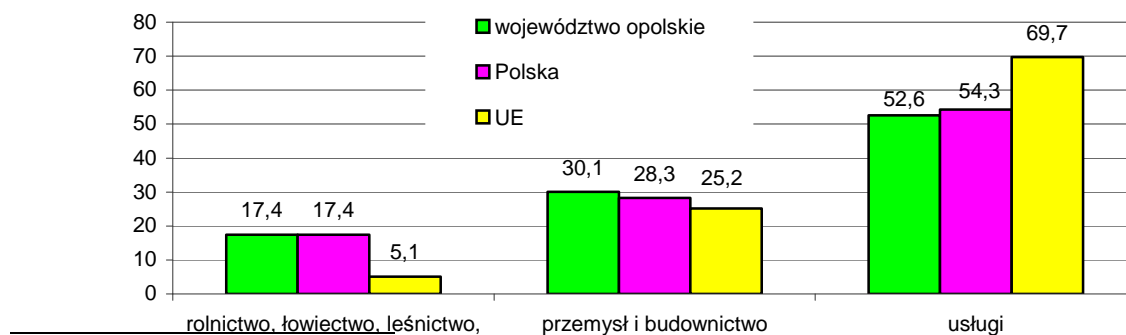

¹⁶ Badanie Aktywności Ekonomicznej Ludności prowadzone przez GUS w okresach kwartalnych publikowanych między innymi w *Biuletynach Statystycznych Województwa Opolskiego* Urzędu Statystycznego w Opolu.

¹⁷ Źródło: Polska: regionalne prognozy ekonomiczne 2005-2008. Analiza porównawcza polskich województw, PMR Publications, Kraków 2005, s. 60.

¹⁸ Raport 2006 z wdrażania Krajowego Programu Reform na rzecz realizacji Strategii Lizbońskiej (po pierwszym roku realizacji); dokument przyjęty przez Radę Ministrów 13 października 2006 r., Ministerstwo Gospodarki, Warszawa 2006, s. 71.

¹⁹ W roku 2008 średnio w kraju szacuje się wartość wskaźnika zatrudnienia (15-64 lata) na poziomie 56,0%.

Ryc. 1.5. Pracujący w podziale na sektory w województwie opolskim i w kraju na tle Unii Europejskiej w 2003 roku (w %).

Źródło: Produkt Krajowy Brutto. Rachunki Regionalne 2003, Główny Urząd Statystyczny 2005, Rocznik Statystyczny Rzeczypospolitej Polskiej 2004, Główny Urząd Statystyczny 2005.

Liczba zarejestrowanych bezrobotnych w województwie opolskim według stanu na koniec grudnia 2005 roku wyniosła 69,4 tys. osób i charakteryzuje się tendencją spadkową, chociaż bezrobocie, zwłaszcza w małych miastach, na obszarach popegeerowskich i o dominacji małych gospodarstw rolnych, uważa się za istotny problem rozwojowy (**Tab. nr 1.5**). W końcu 2005 roku w urzędach pracy województwa opolskiego zarejestrowanych było 31,6 tys. mieszkańców wsi, co stanowiło 45,5% ogółu bezrobotnych. Przeciętnie w Polsce udział ten wynosi 42,6%.

Województwo opolskie charakteryzuje się także wyższym niż średnio w kraju udziałem kobiet w strukturze bezrobotnych. W końcu 2005 roku kobiety stanowiły blisko 56% zarejestrowanych w urzędach pracy, a udział ten z roku na rok zwiększa się. Najmniejszym udziałem kobiet wśród ogólnej liczby zarejestrowanych bezrobotnych charakteryzują się powiaty: prudnicki oraz nyski. Największy udział notuje się w powiatach: krapkowickim, opolskim ziemskim oraz strzeleckim (ponad 60%). Sytuacja ta wynika przede wszystkim ze specyfiki regionu opolskiego, charakteryzującym się wysokim saldem migracji oraz śląskim modelem rodziny.

Znaczenie wsparcia kobiet na rynku pracy przejawia się w projektach składanych w ramach działania 1.6 SPO RZL – pn. „Integracja i reintegracja zawodowa kobiet”. W województwie opolskim w latach 2004-2006 dofinansowanie uzyskało 14 projektów na łączną kwotę dofinansowania blisko 9 mln PLN. Były to głównie projekty szkoleniowe, nakierowane na rozszerzanie i podnoszenie kwalifikacji zawodowych kobiet.

Inną grupą społeczną, która napotyka trudności na rynku pracy, są osoby niepełnosprawne. Możliwości zatrudnienia takich osób w opolskim sektorze przedsiębiorstw są nieznaczne. Osoby te znajdują zajęcie głównie w zakładach pracy chronionej, a niewiele firm nie posiadających takiego statusu jest zainteresowanych niepełnosprawnymi. Chęć zatrudnienia takich osób wyrażają głównie firmy prywatne, przede wszystkim prowadzące działalność produkcyjną i handlową, w przeważającej większości są to pracodawcy należący do sektora średnich i dużych przedsiębiorstw²⁰.

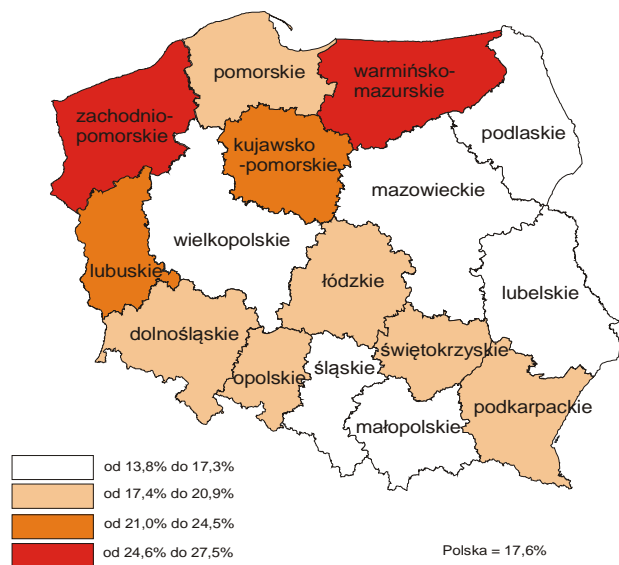

Ryc. 1.6. Stopa bezrobocia w Polsce według województw (stan na koniec grudnia 2005).

Źródło: *Biuletyn Statystyczny Województwa Opolskiego*, IV kwartał 2005.

²⁰ *Rozmiary i kierunki zapotrzebowania na kwalifikowane kadry pracownicze w województwie opolskim*. Urząd Marszałkowski Województwa Opolskiego, Opole 2001, s.84-85.

Tab. nr 1.5. Liczba bezrobotnych zarejestrowanych w województwie opolskim oraz stopa bezrobocia w latach 1999-2005 w kraju i w województwie opolskim (stan na koniec grudnia 2005 r.).

Wyszczególnienie	1999	2000	2001	2002	2003	2004	2005
Liczba bezrobotnych w województwie opolskim (tys.)	59,5	69,3	78,6	83,4	81,6	74,6	69,4
Stopa bezrobocia w województwie opolskim (%)	13,2	15,3	18,2	19,3	21,4	19,9	18,6
Stopa bezrobocia w Polsce (%)	13,1	15,0	17,5	18,0	19,6	19,0	17,6

Źródło: Biuletyn statystyczny województwa opolskiego, z grudnia 1999, 2000, 2001, 2002, 2003, 2004, Komunikat o sytuacji społeczno-gospodarczej, grudzień 2004.

Stopa bezrobocia rejestrowanego w województwie opolskim według stanu na koniec grudnia 2005 roku wyniosła 18,6% (w kraju 17,6%), co stawia region na 8 pozycji w rankingu województw (**Ryc. 1.6**). Wskaźnik stopy bezrobocia w regionie charakteryzuje się dużym zróżnicowaniem przestrzennym. Według stanu na koniec grudnia 2005 roku wahał się od 9,0% w Opolu, do 29,9% w powiecie nyskim (**Ryc.1.7**).

Średnio w Unii Europejskiej stopa bezrobocia kształtuje się na poziomie 8-9%, różnie w poszczególnych krajach. Najniższa: Holandia - 4,0%, Irlandia - 4,2%, Dania - 4,3%; najwyższa: Polska -18,6%, Słowacja -15,7%, Grecja - 9,6%, Francja - 9,1%.

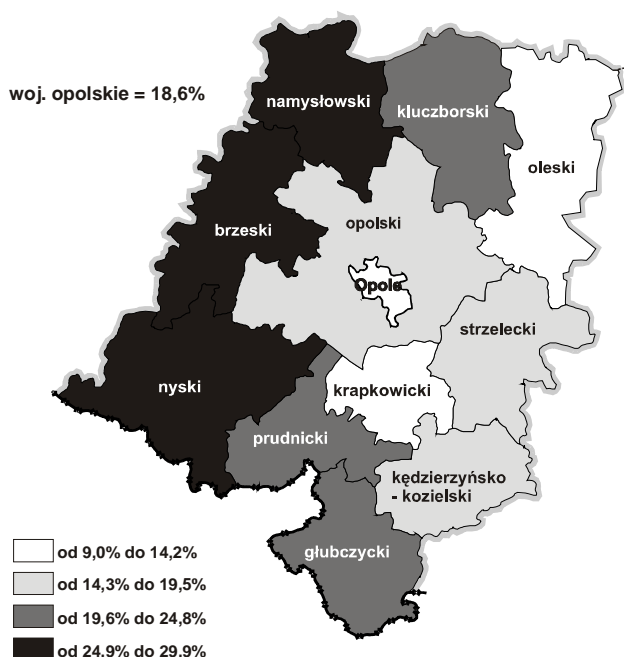

Ryc. 1.7. Stopa bezrobocia w województwie opolskim według powiatów (stan na koniec grudnia 2005).

Źródło: Biuletyn Statystyczny Województwa Opolskiego, IV kwartał 2005.

Nawiązując do zapisów priorytetu 5 KPR 2005-2008²¹ pn. „Tworzenie i utrzymanie nowych miejsc pracy oraz zmniejszanie bezrobocia”, według danych Eurostat’u, poziom stopy bezrobocia w województwie opolskim w 2005 roku (16,9%) był o 0,8 pp niższy od wartości krajowej. Szacuje się, że w 2008 roku w kraju wartość ta wyniesie 14,6%.

Stopa bezrobocia wśród opolskich kobiet charakteryzuje się wyższą wartością od średniej krajowej (20,7% wobec 19,1%) i jest ona o 4,7 pp wyższa od prognozowanej w kraju w 2008 roku. Ponadto w województwie udział długotrwale bezrobotnych w ogólnej ich liczbie jest o 13,4 pp wyższy od wartości krajowej (65,6% wobec 52,2%).

Prognozuje się, że w województwie opolskim w końcu 2008 roku stopa bezrobocia będzie niższa niż obecnie i wyniesie 14,3%, co pozwoli usytuować region na 7 miejscu w kraju²².

²¹ Raport z wdrażania..., s. 71

²² Źródło: Polska: regionalne prognozy..., s. 67.

projekt RPO WO 2007-2013

Na problem bezrobocia narażona jest także społeczność z mniejszości etnicznych. Do tej grupy w województwie opolskim zaliczają się Romowie, których wg szacunków jest około 2,5 tys. Społeczność Romska jest szczególnie narażoną na pozostawanie bez pracy. Od roku 2004 w Polsce działa Inicjatywa Wspólnotowa EQUAL, finansowana przez Europejski Fundusz Społeczny. Ma ona na celu testowanie i popieranie – w drodze współpracy transnarodowej – nowych sposobów zwalczania wszystkich form dyskryminacji i nierówności na rynku pracy, zarówno wobec osób zatrudnionych, jak i poszukujących pracy. Jednym z projektów nakierowanych na poprawę sytuacji zawodowej i społecznej mniejszości etnicznych jest Projekt Stowarzyszenia Romów w Polsce pn. "Romowie na rynku pracy". Realizacja projektu została przewidziana na lata 2004-2008. Partnerami projektu z terenu województwa opolskiego są: Gmina Nysa, Gmina Prudnik oraz Stowarzyszenie Romów i Innych Narodowości w Nysie. Partnerzy ci uczestniczą w realizacji projektu z uwagi na obecność mniejszości romskiej na swoim terenie oraz związanych z nią zjawisk społecznych, do których rozwiązania zmierzają. Osobny blok przeznaczony jest dla kobiet, a jego celem jest przygotowanie do radzenia sobie z tradycyjną w społeczności romskiej nieufnością wobec aktywności zawodowej i emancypacji kobiet. Adresowane do kobiet działania nastawione są nie tylko na zwiększanie ich szans na znalezienie zatrudnienia, ale również na łączenie aktywności zawodowej z prowadzeniem domu.

Działania ukierunkowane na rozwiązywanie problemów społecznych związanych z rynkiem pracy realizowane były w województwie opolskim już w ramach programów przedakcesyjnych (Program Phare Spójność Społeczno-Gospodarcza). W latach 2004-2006 w programach współfinansowanych z funduszy strukturalnych realizowane były różne formy wsparcia. Np., w działaniu 2.1 ZPORR („Rozwój umiejętności powiązany z potrzebami regionalnego rynku pracy i możliwości kształcenia ustawicznego w regionie”) do końca 2006 roku wsparciem w ramach realizowanych projektów objęto 7,8 tys. osób, które korzystały ze szkoleń, usług doradczych, w tym w zakresie prowadzenia działalności gospodarczej oraz pośrednictwa pracy. Realizowane były także projekty dotyczące badań i analiz dla potrzeb regionalnego rynku pracy.

Wsparciem objęte były także specyficzne grupy osób, tj. szukające nowego zajęcia poza rolnictwem oraz zagrożone utratą pracy z powodów restrukturyzacji przedsiębiorstwa (ZPORR: działanie 2.3 – „Reorientacja zawodowa osób odchodzących z rolnictwa” i 2.4 – „Reorientacja zawodowa osób zagrożonych procesami restrukturyzacyjnymi”). W działaniu 2.3 większy nacisk położono na szkolenia zawodowe, dzięki którym beneficjenci mieli szansę znalezienia nowego zatrudnienia. Natomiast specyfika województwa opolskiego spowodowała, iż w działaniu 2.4 za restrukturyzowane uznano sektory ochrony zdrowia i edukacji. W związku z tym większość projektów skierowana tu została do tych dwóch grup zawodowych. Łącznie we wszystkich projektach realizowanych w Działaniach 2.1, 2.3, 2.4 wzięło udział ponad 10 tys. osób. Liczba ta z pewnością zwiększy się, ponieważ część projektów jest nadal realizowana. Według stanu na koniec 2006 roku w ramach ww. działań zakończono realizację 33 projektów, a więc w trakcie realizacji pozostawały jeszcze 32 projekty. Udział kobiet w ogólnej liczbie osób, które skorzystały z różnych form wsparcia to 61%. Wiele z osób, które skorzystały ze wsparcia wyraża chęć ponownego uczestnictwa w tego typu inicjatywach. Świadczy to o potrzebie dalszej organizacji tego typu przedsięwzięć oraz dużej gotowości osób aktywnych zawodowo do zmiany lub podniesienia kwalifikacji zawodowych.

Kolejnym programem nakierowanym między innymi na rozwój rynku pracy jest SPO RZL, gdzie dla działań 1.2 i 1.3 instytucją wdrażającą jest Wojewódzki Urząd Pracy w Opolu.

projekt RPO WO 2007-2013

Do końca 2006 roku realizowanych było 50 projektów, które ukierunkowane są na działania wspierające i promujące zatrudnienie oraz samozatrudnienie młodzieży oraz wsparcie dla osób bezrobotnych i długotrwale bezrobotnych w zakresie reintegracji zawodowej. W ramach obu działań do końca 2006 roku wsparciem objęto 11,3 tys. osób, które skorzystały ze wsparcia w postaci szkoleń, staży, poradnictwa zawodowego, pośrednictwa pracy, dotacji na podjęcie działalności gospodarczej, subsydiowania wydatków związanych z zatrudnieniem u pracodawcy oraz przygotowania zawodowego w miejscu pracy. Powyższe liczby zwiększą się, ponieważ część projektów jest nadal realizowana. Udział kobiet w ogólnej liczbie osób korzystających z tych oraz innych form wsparcia to 57% (6451 kobiet).

Wzrost gospodarczy i atrakcyjność inwestycyjna

Produkt krajowy brutto w województwie opolskim w 2003 roku wynosił 18,2 mld zł, co stanowiło 2,2% wartości PKB w kraju. Wartość PKB na 1 mieszkańca wynosząca 17 173 zł w 2003 roku sytuowała województwo opolskie na 11 pozycji w kraju (**Ryc. 1.8**). Niższą wartość PKB na 1 mieszkańca odnotowano w województwach wschodniej części kraju (tj. warmińsko-mazurskim, podlaskim, lubelskim, podkarpackim i świętokrzyskim).

Problemem regionu jest wolniejsze, niż w innych regionach Polski, tempo wzrostu gospodarczego. Wartość PKB w latach 1995–2003 wzrosła w kraju prawie dwuipółkrotnie (wzrost o 148%), a w województwie opolskim tylko o 99%.

Maleje wielkość PKB w przeliczeniu na mieszkańca regionu w odniesieniu do średniej krajowej (**Ryc. 1.9**).

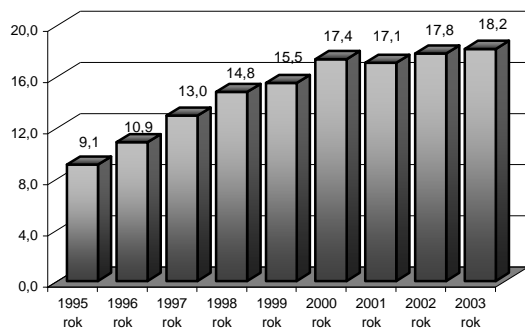

Ryc. 1.8. Zmiany wielkości Produktu Krajowego Brutto w województwie opolskim w latach 1995-2003 (w mld zł).

Źródło: Produkt Krajowy Brutto. Rachunki Regionalne 1999-2003, GUS 2001-2005.

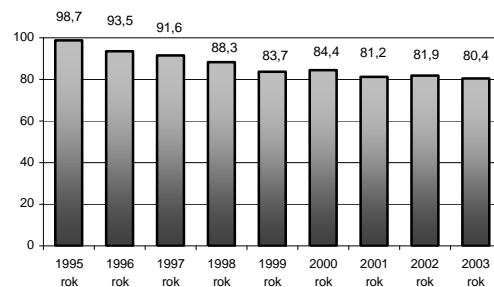

Ryc. 1.9. Poziom PKB na 1 mieszkańca w województwie opolskim w odniesieniu do średniej krajowej w latach 1995-2003 (%) (Polska=100).

Źródło: Produkt Krajowy Brutto. Rachunki Regionalne 1999-2003, GUS 2001-2005.

Przewiduje się, że w najbliższych latach PKB będzie nadal rósł, a wzrost PKB w latach 2005-2008 (średnie zmiany roczne) będzie jednym z najwyższych w kraju i wyniesie w tym okresie 5%. Prognozuje się, że w 2008 roku udział regionu w tworzeniu PKB Polski kształtować się będzie na tym samym poziomie, co obecnie i wyniesie 2,2%. Według prognoz, PKB na jednego mieszkańca w województwie opolskim również wzrośnie i ostatecznie ukształtuje się w 2008 roku na poziomie 81,1% średniej krajowej²³.

²³ Źródło: Polska: regionalne prognozy ekonomiczne ..., s. 18, 20, 24.

Biorąc pod uwagę wskaźniki realizacji priorytetów i działań Krajowego Programu Reform należy stwierdzić, że województwo opolskie w 2003 roku charakteryzowało się ponad dwukrotnie niższym tempem wzrostu PKB od wartości tego wskaźnika prognozowanej dla Polski w 2008 roku.

W układzie regionów europejskich udział województwa opolskiego pod względem wartości PKB na 1 mieszkańca również jest niekorzystny, bowiem w porównaniu do średniego poziomu Unii Europejskiej (25 krajów) wyniósł w 2003 roku 37,4%, przy średniej dla Polski równej 45,6%. Województwo opolskie znajduje się w grupie 10 regionów UE o najniższym PKB na 1 mieszkańca (**Tab. nr 1.6**). Pod względem tego wskaźnika województwo opolskie uplasowało się na 6 pozycji w rankingu 10 najbiedniejszych regionów Unii Europejskiej.

Tab. nr 1.6. PKB na 1 mieszkańca w UE 25 w 2003 roku.

Regiony o najwyższym wskaźniku PKB na 1 mieszkańca			Regiony o najniższym wskaźniku PKB na 1 mieszkańca		
lp.	Region	EU(25) =100%	lp.	Region	EU(25) =100%
1	Inner London (UK)	278	1	Lubelskie (PL)	33
2	Bruxelles-Capitale (BE)	238	2	Podkarpackie (PL)	33
3	Luxembourg	234	3	Podlaskie (PL)	36
4	Hamburg (DE)	184	4	Świętokrzyskie (PL)	37
5	Île de France (FR)	173	5	Warmińsko-Mazurskie (PL)	37
6	Wien (AT)	171	6	Opolskie (PL)	37
7	Berkshire, Buckinghamshire & Oxfordshire (UK)	165	7	Észak Magyarorszag (HU)	38
8	Provincia Autonoma Bolzano (IT)	160	8	Východné Slovensko (SK)	39
9	Oberbayern (DE)	158	9	Eszag-Alföld (HU)	39
10	Stockholm (SE)	158	10	Dél-Alföld (HU)	40

Źródło: Dane Eurostat.

Badania różnicowania atrakcyjności inwestycyjnej Polski od wielu lat lokują województwo opolskie w grupie regionów o średniej (przeciętnej) atrakcyjności (w tzw. III klasie atrakcyjności inwestycyjnej) (**Ryc. 1.10**)²⁴. Jednocześnie obserwuje się w regionie niedobór znaczących inwestycji. Zarówno liczba lokalizacji bezpośrednich inwestycji zagranicznych, jak i wielkość kapitału zagranicznego na 10 tys. mieszkańców stawia województwo opolskie odpowiednio na 6 i 7 miejscu w kraju. W województwie opolskim zlokalizowanych jest 60 zakładów należących do inwestorów zagranicznych, którzy w całej Polsce zainwestowali co najmniej 1 mln USD²⁵. Liczba ta stanowi 2% ogółu tego typu lokalizacji w Polsce. Dynamika przyrostu spółek z udziałem kapitału zagranicznego, posiadających siedzibę w województwie opolskim, wykazuje tendencję rosnącą.

Ważnym elementem rozwoju regionu są odpowiednio przygotowane tereny inwestycyjne. Tereny te w szczególności muszą być uzbrojone w infrastrukturę techniczną, a także skomunikowane z autostradą A4. Oferta terenów inwestycyjnych jest zróżnicowana w układzie przestrzennym województwa (**Ryc. 1.11**).

Pomimo korzystnego położenia, na granicy krajowych i europejskich szlaków komunikacyjnych, problem stanowi wysoka konkurencja sąsiadujących z regionem opolskim województw. Niewiele jest ofert, dzięki którym można byłoby przyciągnąć inwestorów spoza regionu, gdyż tereny są w niewystarczającym stopniu przygotowane pod inwestycje²⁶.

²⁴ K.Gawlikowska – Hueckel, *Konkurencyjność i atrakcyjność województwa opolskiego w świetle integracji z Unią Europejską* [w:] K. Heffner (red.) *Uwarunkowania rozwoju regionalnego województwa opolskiego ze szczególnym uwzględnieniem migracji zagranicznych*. Red. K. Heffner, Urząd Marszałkowski Województwa Opolskiego, Politechnika Opolska, Wydział Zarządzania i Inżynierii Produkcji, Opole 2002, s 77.

²⁵ *Kapitał zagraniczny w województwie opolskim*, Urząd Marszałkowski Województwa Opolskiego, Departament Rozwoju Regionalnego, Referat Badań i Analiz Strategicznych, Opole 2005.

²⁶ Źródło: W. Skowroński, T. Skowroński, *Analiza sektorowa budownictwa i diagnoza sytuacji ze szczególnym uwzględnieniem sytuacji w województwie opolskim*, Ekspertyza opracowana na zamówienie Ministerstwa Gospodarki i Pracy w Warszawie, Opole 2005, s. 91, materiał powielony.

Przemysł, budownictwo i usługi

W gospodarce regionu istotną rolę odgrywa przemysł, który charakteryzuje się rozbudowaną strukturą działową. Zróżnicowanie struktury przemysłu uznaje się za atut w rozwoju województwa. Mocną stroną regionu są konkurencyjne zakłady przemysłu spożywczego i cementowo-wapienniczego, jak również nowoczesny i rozwinięty przemysł meblarski i drzewny oparty na długoletniej tradycji. Duże znaczenie dla rozwoju regionu spełnia potencjał przemysłów: spożywczego, energetycznego, materiałów budowlanych, chemicznego, maszynowego, elektromaszynowego oraz wyrobów z metali.

Przedsiębiorstwa przemysłowe wykazują znaczny potencjał, o którym świadczy m.in. wielkość i jakość majątku trwałego. Wartość brutto środków trwałych w podmiotach gospodarczych powyżej 49 zatrudnionych w przeliczeniu na 1 mieszkańca w województwie opolskim wynosi 47,1 tys. zł, przy średniej krajowej 45,8 tys. zł. Wskaźnik ten plasuje region na 2 pozycji w Polsce.

Wartość produkcji sprzedanej przemysłu na 1 mieszkańca w roku 2004 sytuowała województwo na 6 pozycji w Polsce (17,2 tys. zł przy średniej krajowej równej 17,8 tys. zł). Po okresach intensywnych wzrostów produkcji sprzedanej przemysłu, dynamika tej wartości wykazywała znaczne wahania w ostatnich latach. Rok 2005 nie przyniósł zmiany tych tendencji. Produkcja sprzedana przemysłu ukształtowała się na poziomie ok. 16 mld zł, co oznacza jej spadek o 2,2% w porównaniu do roku poprzedniego.

W województwie opolskim istnieją także duże możliwości rozwoju sektora budowlanego, w powiązaniu z przemysłem materiałów budowlanych, bazującym na naturalnych surowcach²⁷. Jednak pomimo dużego potencjału sektor ten przeżywa poważne trudności, podobnie jak budownictwo w całym kraju. Wartość produkcji budowlano-montażowej na 1 mieszkańca w roku 2004 była niższa od średniej krajowej (1100 zł i 1904 zł) i pod tym względem województwo znajdowało się na 15 miejscu w kraju. W 2005 roku produkcja sprzedana budownictwa wyniosła 1211,4 mln zł i w porównaniu do

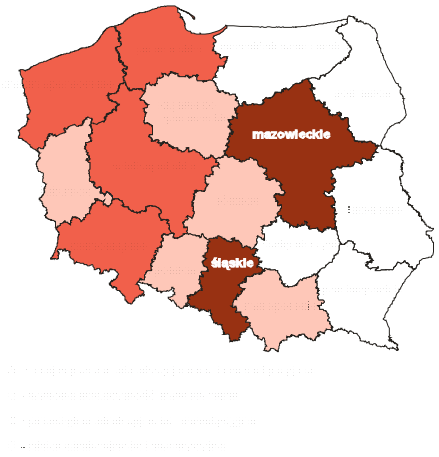

RYC. 1.10. Syntetyczna ocena atrakcyjności inwestycyjnej województw.

Źródło: Jak w przypisie 14



RYC. 1.11. Tereny inwestycyjne w powiatach województwa opolskiego (wg stanu na koniec 2005 roku).

Źródło: Na podstawie danych Centrum Obsługi Inwestora w Opolu.

²⁷ W województwie opolskim znajduje się 209 udokumentowanych złóż surowców mineralnych. Są to głównie surowce węglanowe, kruszywa naturalne, piaski podsadzkowe oraz ility ceramiczne; największe znaczenie posiadają złoża surowców węglanowych wykorzystywanych w przemyśle cementowym i wapienniczym, złoża kruszyw naturalnych, piasków podsadzkowych i iltów ceramicznych wykorzystywanych w przemyśle budowlanym; udokumentowane zasoby surowcowe zapewniają funkcjonowanie przemysłu wydobywczego na ok. 50 lat w przypadku margli i wapieni dla przemysłu wapienniczego i na ok. 240 lat dla kruszyw naturalnych.

projekt RPO WO 2007-2013

analogicznego okresu roku poprzedniego zanotowano jej wzrost o 1,2%. Przewiduje się, że wartość produkcji budowlano-montażowej w najbliższych latach będzie wzrastać, między innymi ze względu na otwarcie rynków unii europejskiej. Prognoza na lata 2005-2008 przewiduje wzrost wartości produkcji sprzedanej w regionie o 7,6%²⁸. O poprawie sytuacji sektora budownictwa w regionie opolskim świadczyć mogą wstępne dane podsumowujące rok 2006, gdzie zanotowano ożywienie tej gałęzi gospodarki.²⁹

Stopniowo wzrasta znaczenie usług w opolskiej gospodarce, jednak województwo opolskie znacząco odbiega od średniej krajowej pod względem poziomu rozwoju tego sektora. Region znajduje się na jednym z ostatnich miejsc w kraju pod względem udziału usług w tworzeniu regionalnej wartości dodanej brutto (WDB), co świadczy o niedostatecznie rozwiniętym i słabym sektorze usług (**Ryc. 1.12**).

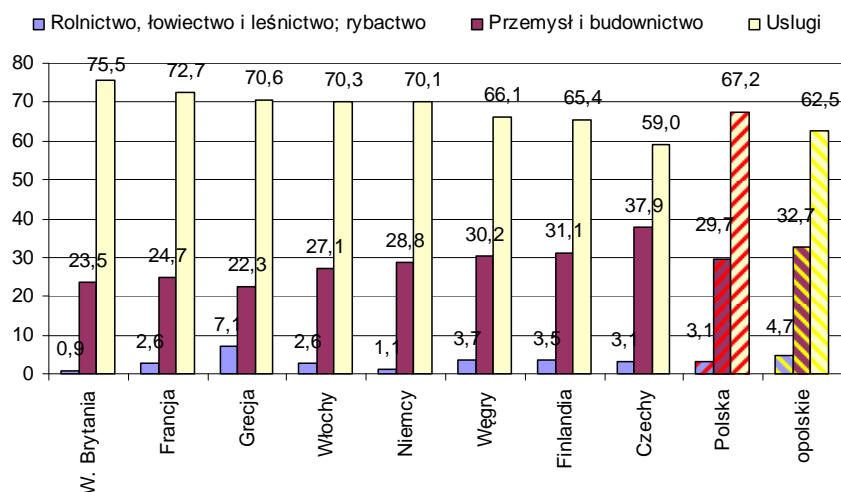

Ryc.1.12. Struktura tworzenia WDB w krajach Unii Europejskiej oraz w województwie opolskim w 2002 roku (w %).

Źródło: Dane GUS.

W usługach zatrudnionych jest 52,5% pracujących w regionie, z tego 32,4% w usługach rynkowych i 20,1% w usługach nierynkowych. Średnio w kraju w usługach pracuje 54,4% i pod tym względem region zajmuje 9 miejsce w Polsce. Pod względem produktywności, usługi w województwie opolskim stanowią najbardziej efektywny dział

²⁸ Źródło: Dodatek do raportu – Polska: regionalne prognozy ekonomiczne 2005-2008. Analiza porównawcza polskich województw, PMR Publications, Kraków 2005.

²⁹ Najważniejsze zmiany i tendencje zauważalne w budownictwie w województwie opolskim w 2006 r. to:

- systematyczny, wyższy niż w kraju, wzrost liczby podmiotów, w 2006 roku na poziomie 5,8%;
- poprawa w zakresie wyników finansowych od 2004 r.;
- ponad 9-cio krotny wzrost wyniku finansowego brutto w 2006 r. oraz ukształtowanie się wyniku finansowego netto na wysokości 32,7 mln zł w 2006 r. wobec 0,4 mln zł w 2005 r.;
- zwiększająca się zyskowność opolskich przedsiębiorstw budowlanych;
- wzrost liczby mieszkań oddanych do użytku w 2006 r. pomimo to ostatnie miejsce w rankingu województw pod względem liczby mieszkań oddanych do użytku w stosunku do liczby ludności. W 2006 roku oddano 1338 mieszkań, czyli o 15,6% więcej niż w 2005 r.;
- znaczny wzrost (o 159,2% więcej niż w 2005 roku) nakładów inwestycyjnych w 2006 r.;
- wzrost produkcji sprzedanej budownictwa w 2006 r. o 21,4%;
- systematyczny wzrost przeciętnego miesięcznego wynagrodzenia;
- wzrost przeciętnego zatrudnienia w 2006 r.

projekt RPO WO 2007-2013

gospodarki, o czym świadczy najwyższa wartość WDB w przeliczeniu na jednego pracującego. Wartość ta, w 2003 roku, wynosiła 69,3 tys. zł. Dla porównania w przemyśle wartość WDB na jednego pracującego wynosiła 58,0 tys. zł, w budownictwie 49,9 tys. zł, zaś w rolnictwie 12,5 tys. zł. Podmioty gospodarcze sektora usług³⁰ stanowią 86,8 % wszystkich zarejestrowanych podmiotów w województwie opolskim. Według stanu na koniec 2004 roku było ich około 77 tys.

Rozwój obszarów wiejskich

Obszary wiejskie zajmują ok. 92% powierzchni województwa. Ludność wiejska to prawie pół miliona osób, czyli ok. 47% ogółu mieszkańców regionu³¹. Wieś opolska wyróżnia się na tle kraju ładem przestrzennym, estetyką i urodą wiejskich wnętrz krajobrazowych oraz relatywnie wysokim standardem przestrzeni publicznej, indywidualnej zabudowy mieszkaniowej i obejść. Region opolski jako jeden z niewielu w Polsce kształtuje swój wizerunek eksponując wieś, m.in. poprzez prowadzony od 1997 roku Program „Odnowa wsi”. Opolski program odnowy wsi jest największym i najdłużej działającym w Polsce regionalnym programem aktywizacji społeczności lokalnych. Ponadto jest pierwszym, który wdrożył metodykę budowania strategii rozwoju na poziomie sołectwa. Liczba sołectw zgłoszonych do programu w roku 2006 wzrosła do 376.

Wiele z wsi, które rozpoczęły aktywność w ramach Programu „Odnowa Wsi” to dziś wsie sukcesu, w których dzięki zaangażowaniu mieszkańców, przy wsparciu samorządu gminnego usunięto podstawowe problemy i ożywiono życie społeczno – kulturalne. Z tego właśnie powodu odnowę wsi włączono do Sektorowego Programu Operacyjnego Restrukturyzacja i Modernizacja Sektora Żywnościowego oraz Rozwój Obszarów Wiejskich (SPO ROL). W skali kraju na projekty odnowy wsi przeznaczono w latach 2004–2006 kwotę 90 mln Euro, z czego na województwo opolskie przypadło ok. 11 mln zł.

W ramach działania 2.3 „Odnowa wsi oraz zachowanie i ochrona dziedzictwa kulturowego” SPO ROL wartość wnioskowanego dofinansowania ponad dwukrotnie przekroczyła kwotę alokacji dostępnej dla województwa opolskiego na lata 2004-2006. W zdecydowanej większości, bo aż 52%, realizowanych jest w województwie opolskim projektów w zakresie modernizacji i wyposażenia obiektów pełniących funkcje kulturalne, tj. domy kultury, świetlice wiejskie. Nieco mniej, bo 33%, jest projektów na rzecz infrastruktury, rekreacji, sportu oraz turystyki (boiska sportowe, place zabaw). Mniejszy udział, ok. 10%, mają przedsięwzięcia polegające na kształtowaniu i zagospodarowaniu centrów wsi, urządzaniu terenów zielonych (chodniki, place, skwery zielone). Marginalny udział mają projekty dotyczące rewitalizacji lub adaptacji obiektów zabytkowych, czy też zakup i odnawianie nieużytkowych obiektów charakterystycznych dla tradycji lokalnej.

Wieś opolska charakteryzuje się także bardzo dobrym wyposażeniem w dobra trwałego użytku. Udział mieszkań na wsi wyposażonych w instalację wodociągową, w centralne ogrzewanie oraz łazienkę przewyższa znacznie średnie wartości krajowe. Z drugiej strony wyposażenie to jest słabsze niż w miastach regionu (**Tab. nr 1.7**).

³⁰ Wraz z budownictwem.

³¹ W kraju analogiczne proporcje wynoszą: 90% powierzchni i 38% ludności Polski, na podstawie: M. Smoleński, *Zróżnicowanie przestrzeni przyrodniczej polskiej wsi*, A. Stasiak, R. Horodelski (red.), *Przestrzenne aspekty rozwoju wsi polskiej z uwzględnieniem obszarów depresji społeczno-gospodarczej*, Warszawa 2005, s. 37.

projekt RPO WO 2007-2013

Tab. nr 1.7. Mieszkania wyposażone w instalacje w województwie opolskim w miastach i na obszarach wiejskich w 2004 roku (w %).

Wyszczególnienie	Wodociąg	Ustęp	Łazienka	Gaz z sieci	Centralne ogrzewanie
Miasta	99,2	95,1	93,1	77,3	83,3
Wieś	95,6	83,4	86,0	2,5	72,4

Źródło: Rocznik Statystyczny Województwa Opolskiego, Urząd Statystyczny w Opolu, Opole 2005.

Problemem jest natomiast słabe skanalizowanie opolskiej wsi. W 2004 roku było 789,5 km sieci kanalizacyjnej, natomiast wodociągowej 5118,6 km. Wskaźnik gęstości sieci wodociągowej i kanalizacyjnej na terenach wiejskich wciąż wzrasta (**Tab. nr 1.8**).

Tab. nr 1.8. Wskaźnik gęstości sieci wodociągowej i kanalizacyjnej na obszarach wiejskich w województwie opolskim w latach 1999-2004.

Wyszczególnienie	1999	2000	2001	2002	2003	2004
Wskaźnik gęstości sieci wodociągowej na terenach wiejskich (długość sieci wodociągowej w km na 100 km ² powierzchni)	55,4	56,5	56,9	58,0	58,5	59,2
Wskaźnik gęstości sieci kanalizacyjnej (długość sieci kanalizacyjnej w km na 100 km ² powierzchni)	3,0	3,8	5,2	6,2	7,6	9,1

Źródło: Rocznik Statystyczny Województw 2000, GUS, Warszawa 2000, Rocznik Statystyczny Województw 2001, GUS, Warszawa 2001, Rocznik Statystyczny Województw 2002, GUS, Warszawa 2002, Rocznik Statystyczny Województw 2003, GUS, Warszawa 2003, Rocznik Statystyczny Województw 2004, GUS, Warszawa 2004, Rocznik Statystyczny Województw 2005, GUS, Warszawa 2005.

W województwie opolskim problematyka obszarów popegeerowskich obejmuje w zasadzie obszary zamieszkałe przez ludność napływową. Gospodarstwa państwowe funkcjonowały przede wszystkim w zachodniej części regionu – powiaty brzeski, nyski, namysłowski. Znaczną ich liczbę zanotowano także w powiecie kluczborskim. Rozmieszczenie byłych PGR-ów przedstawia mapa nr 5 w Załączniku nr 3 Aneksu do *Programu*.

W okresie transformacji nie zanotowano upadku żadnego państwowego gospodarstwa rolnego. Do Zasobu Własności Rolnej Skarbu Państwa przejęto w województwie opolskim 95 przedsiębiorstw gospodarki rolnej, o łącznej powierzchni ok. 140 tys. ha. Zagospodarowanie przejętego do Zasobu mienia odbywa się dwiema drogami:

- poprzez trwałe zagospodarowanie, czyli sprzedaż i nieodpłatne przekazanie,
- oraz nietrwałą formę zagospodarowania przede wszystkim poprzez dzierżawę, zarząd, administrowanie gospodarstwu i użyczenie.

Każdy PGR był przejmowany przez nowego właściciela, który zawierał z pracownikami tzw. pakiet socjalny.

W regionie są przypadki bardzo dobrego zagospodarowania osiedli popegeerowskich. Często społeczności lokalne integrują się, przejmując mienie i np. realizując wspólne projekty. Przykładem może być wieś Frączków, która została nagrodzona w konkursie w ramach Programu „Odnowa Wsi”. Innym przykładem dobrych praktyk na tym polu może być

Kombinat Rolny „Kietrz” – spółka akcyjna skarbu państwa, powstała na bazie byłego PGR. Przedsiębiorstwo to jest w bardzo dobrej kondycji finansowej.

Na terenach wiejskich zarejestrowanych jest około 26 tys. podmiotów gospodarki narodowej (prawie 1/3 ogółu podmiotów zarejestrowanych w województwie). Głównie są to małe i średnie przedsiębiorstwa, tylko 3,8% podmiotów związanych jest z rolnictwem. Barię rozwojową są słabo rozwinięte usługi, rzemiosło i wytwórczość na obszarach o dominującej funkcji rolniczej, słabo wykorzystany i niezagospodarowany potencjał turystyczny obszarów wiejskich oraz niedobór urządzonych terenów rekreacyjno – wypoczynkowych w obrębie miejscowości.

Jedną z dynamicznie rozwijających się form działalności na obszarach wiejskich jest prowadzenie gospodarstw agroturystycznych. W regionie opolskim w roku 2005 funkcjonowało około 100 takich gospodarstw, oferujących blisko tysiąc miejsc noclegowych. Rozmieszczenie gospodarstw agroturystycznych przedstawia mapa nr 6 w Załączniku nr 3 Aneksu do *Programu*.

W 2004 roku na terenach wiejskich funkcjonowały 102 zakłady opieki zdrowotnej i prowadzonych było 96 praktyk lekarskich. Jak wynika z zapisów Strategii Ochrony Zdrowia dla Województwa Opolskiego na lata 2006-2013 do słabych stron województwa zaliczyć należy: niedostateczną dostępność do poradni specjalistycznych w terenie oraz brak specjalistycznej kadry poza większymi miastami regionu. Ponadto notuje się wysoki wskaźnik śmiertelności przedszpitalnej w ostrych incydentach naczyniowych mózgu i serca.

Infrastrukturę medyczną na terenach wiejskich należy określić jako słabo rozwiniętą. Poradnie specjalistyczne charakteryzują się niedostatecznym wyposażeniem w sprzęt diagnostyczny, obserwuje się nierówny dostęp do usług ambulatoryjnych, a poziom informatyzacji ocenia się jako niewystarczający³².

Województwo opolskie charakteryzuje się gęstą siecią jednostek oświatowych na terenach wiejskich. Na terenach wiejskich w roku szkolnym 2004/2005 funkcjonowało: 299 szkół podstawowych, do których uczęszczało 30.617 uczniów oraz 63 gimnazja z 12.050 uczniami. Ponadto funkcjonowały 2 szkoły zasadnicze ponadgimnazjalne, do których uczęszczało 222 uczniów. Jednocześnie w 5 liceach ogólnokształcących kształciło się 438 uczniów szkół ponadgimnazjalnych. Jednak niektóre z placówek oświatowych wymagają remontów, rozbudowy i modernizacji. Wyniki sprawdzianów i egzaminów końcowych wskazują, iż uczniowie kształcący się na obszarach wiejskich, uzyskują niższe oceny niż ich rówieśnicy z terenów miejskich.³³ Dlatego należałoby dążyć do poprawy jakości edukacji we wszystkich typach szkół na terenach wiejskich.

Sprzyjające warunki naturalne województwa opolskiego umożliwiają intensywną produkcję rolniczą³⁴. Funkcje rolnicze odgrywają istotną rolę zwłaszcza w południowej, zachodniej oraz północnej części regionu³⁵.

³² *Strategia Ochrony Zdrowia dla Województwa Opolskiego na lata 2006-2013*, Sejmik Województwa Opolskiego, Opole 2005, s.48, 50, 61.

³³ *Sprawdzian w szóstej klasie szkoły podstawowej w województwie dolnośląskim i opolskim w 2005 roku*, Raport, Wrocław 2005, s. 13.

³⁴ Ukształtowanie terenu jest nizinne, płaskie, lekko faliste, region należy do najcieplejszych w Polsce. Okres wegetacyjny rozpoczyna się wcześniej, najczęściej pod koniec marca i trwa 200÷225 dni. Opady roczne wieloletnie wahają się w granicach 600÷800 mm, z przeciętną liczbą dni z opadami 160÷180. Gleby o wskaźniku bonitacji 1,06 dla gruntów ornych i 1,05 dla użytków zielonych zaliczają się do dobrych.

projekt RPO WO 2007-2013

W województwie opolskim notuje się wysoki udział nowoczesnych gospodarstw rolnych o dużym potencjale rozwojowym. Przeciętna powierzchnia gospodarstwa indywidualnego o powierzchni powyżej 1 ha użytków rolnych w połowie 2004 roku wynosiła 10,1 ha (8 miejsce w Polsce). Obecnie wielkości te systematycznie wzrastają i powierzchnia gospodarstwa indywidualnego w regionie wynosi ok. 20 ha. Gospodarstw indywidualnych powyżej 1 ha użytków rolnych, według wniosków złożonych o dopłaty bezpośrednie jest obecnie około 30 tys.

W południowej i środkowej części regionu występują okresowe niedobory wody oraz jej deficyty w okresach największego zapotrzebowania (np. wegetacja roślin), jak również okresy jej nadmiaru (wczesna wiosna i lato), których skutkiem są wezbrania rzek i powodzie. Problemem jest zły stan urządzeń melioracyjnych i cieków podstawowych oraz niedobór zasobów dyspozycyjnych wód powierzchniowych.

W województwie opolskim zmeliorowanych jest 46,1% użytków rolnych (ok. 250 tys. ha), jednak jest to głównie stara infrastruktura (około 30% urządzeń jest zdekapitalizowanych). Na terenie województwa jest 8 zbiorników małej retencji (łącznie 5,5 mln m³ i 232,3 ha powierzchni) bardzo nierównomiernie rozmieszczonych, a ich oddziaływanie jest niewielkie.

Podmioty gospodarcze, w tym sektor MSP

Liczba podmiotów gospodarczych zarejestrowanych w województwie opolskim według stanu na koniec 2005 roku wynosiła około 91 tys. i zanotowano jej wzrost o 2,5% w porównaniu do analogicznego okresu roku poprzedniego. Pomimo systematycznego wzrostu liczby podmiotów, tempo ich przyrostu z roku na rok spada.

Wskaźniki przedsiębiorczości od lat niższe są od średniej krajowej. W 2005 roku województwo opolskie znajdowało się na 11 pozycji w Polsce z wartością 86,5 wobec średniej w kraju równej 94,8 (**Ryc. 1.13**). Analogiczny wskaźnik obrazujący przedsiębiorczość na terenach wiejskich wynosi 54,0, a jego przestrzenny rozkład przedstawia mapa nr 8 w Załączniku nr 3 Aneksu do *Programu*. Przedsiębiorcy z terenów wiejskich wyrażają duże zainteresowanie dofinansowaniem inwestycji środkami unijnymi, na co wskazują doświadczenia z poprzedniego okresu programowania. Np., w ramach działania 3.4 – mikroprzedsiębiorstwa, firmy z obszarów wiejskich stanowiły około 42% beneficjentów. Przestrzenne rozmieszczenie wskaźnika przedsiębiorczości w województwie opolskim ogółem oraz na obszarach wiejskich przedstawiają mapy nr 7 i 8 w Załączniku nr 3 Aneksu do *Programu*.

³⁵ Źródło: Raport o stanie zagospodarowania przestrzennego województwa opolskiego. Synteza. Zarząd Województwa Opolskiego, Opole 2006.

projekt RPO WO 2007-2013

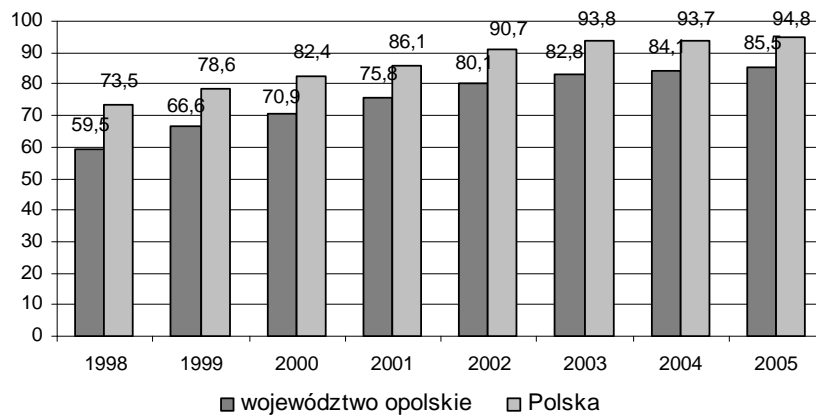

Ryc. 1.13 Liczba podmiotów gospodarczych na 1000 mieszkańców w województwie opolskim i w Polsce w latach 1998-2004.

Źródło: Obliczenia własne na podstawie danych GUS.

Najwięcej podmiotów funkcjonuje w usługach – 76,3% oraz przemyśle i budownictwie – 19,9%.

Do sektora małych i średnich przedsiębiorstw należy 99,9% ogółu podmiotów, z czego najwyższy jest udział mikroprzedsiębiorstw. W latach 1995-2005 liczba podmiotów najmniejszych (zatrudniających do 9 osób) wzrosła o 46,8 tys., tj. o 117,9%. Liczba podmiotów zatrudniających od 10-49 osób zwiększyła się o 1133 (tj. o 50,7 %), a liczba podmiotów średnich (50-249 pracujących) zwiększyła się o 75 (tj. o 11,9%). W tym czasie obserwuje się spadek liczby podmiotów dużych (zatrudniających 250 osób i więcej) o 58 podmioty (aż o 37,6%). Spadek liczby dużych przedsiębiorstw wynika m.in. z zaawansowania procesów ich restrukturyzacji i prywatyzacji. (**Tab. nr 1.9**).

Tab. nr 1.9. Podmioty gospodarki narodowej w województwie opolskim według liczby pracujących w 1995 i 2005 r.

Rok	Ogółem	Przedziały zatrudnienia			
		do 9 pracujących	10-49	50-249	250 i więcej
1995	42 679	39 661	2 235	632	151
2005	90 597	86429	3 368	707	93

Źródło: Dane Urzędu Statystycznego w Opolu.

Realizując proces transformacji w Polsce notuje się szereg zjawisk i procesów zasługujących na pozytywną ocenę, wśród których należy wymienić dynamiczny rozwój sektora małych i średnich przedsiębiorstw. Istotnym wydaje się fakt, że pojawił się i utrwala proces rozwoju przedsiębiorczości gospodarczej w społeczeństwie.

W końcu 1990 r. liczba zarejestrowanych przedsiębiorstw państwowych w Polsce wynosiła 8453 przedsiębiorstwa, w tym w województwie opolskim 268 przedsiębiorstw (tj. 3,2%); z czego dla 167 funkcję organu założycielskiego pełnił wojewoda.

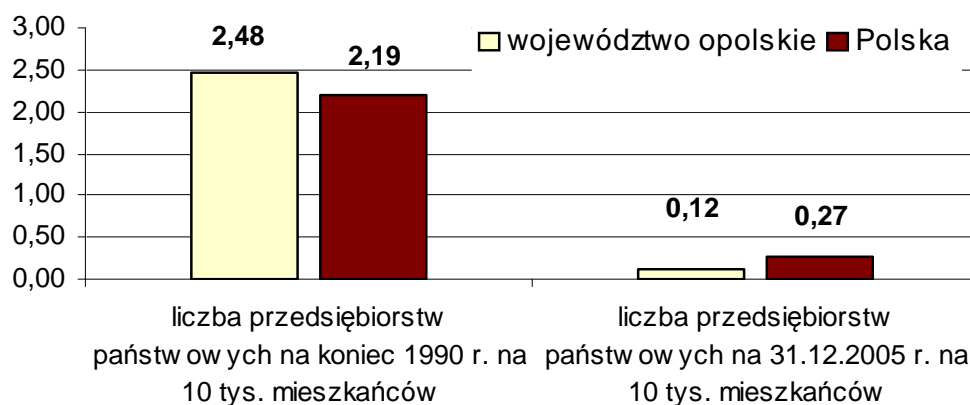

Ryc. 1.14. Zmiany w liczbie przedsiębiorstw państwowych w województwie opolskim w latach 1990-2005.

Źródło: Dane Opolskiego Urzędu Wojewódzkiego.

Biorąc pod uwagę liczbę przedsiębiorstw państwowych w przeliczeniu na 10 tys. mieszkańców w 2005 r. w porównaniu do 1990 r. należy uznać, iż opolskie cechuje efektywny proces przekształceń własnościowych – wartość tego wskaźnika znacznie spadła i jest ponad dwukrotnie niższa niż średnio w kraju (**Ryc.1.14.**).

Obecnie³⁶ w nadzorze założycielskim Wojewody Opolskiego pozostało 1 przedsiębiorstwo w stanie likwidacji oraz 4 przedsiębiorstwa w upadłości

Biorąc pod uwagę stopień zaawansowania prowadzonych procesów należy stwierdzić, iż właściwe przekształcenia własnościowe przedsiębiorstw państwowych, dla których funkcję organu założycielskiego pełni Wojewoda Opolski, w województwie opolskim zostały zakończone³⁷.

Opolskie przedsiębiorstwa, w tym także sektora MSP charakteryzują się słabą kondycją finansową.

Wskaźniki nakładów inwestycyjnych w opolskich przedsiębiorstwach, w tym także w sektorze MSP, należą do niższych w kraju. Wskaźnik nakładów inwestycyjnych na nowe środki trwałe w przeliczeniu na 1 przedsiębiorstwo sektora MSP w województwie opolskim wyniosły 8,6 tys. zł, natomiast średnio w Polsce 10,5 tys. zł (2004 rok). Województwo plasuje się pod tym względem na 10 pozycji w rankingu polskich regionów. Podobnie kształtuje się analogiczny wskaźnik w przeliczeniu na 1 pracującego w MSP, który w województwie opolskim wyniósł 4,6 tys. zł, natomiast średnio w Polsce 5,5 tys. zł (11 pozycja w rankingu polskich regionów).

Przejawem pogarszającej się efektywności ekonomicznej opolskich przedsiębiorstw, są także ich wyniki finansowe. Wyniki te w 2006 roku wskazują na pogorszenie efektywności ekonomicznej przedsiębiorstw w porównaniu do 2005 roku. Województwo opolskie było jednym z czterech województw, w których odnotowano wzrost wskaźnika poziomu kosztów (z 92,5% do 93,1%). W regionie nastąpił najwyższy w kraju spadek wskaźnika rentowności

³⁶ Stan na czerwiec 2007 r.

³⁷ Źródło: Informacja dotycząca procesów przekształceń własnościowych przedsiębiorstw państwowych, dla których funkcję organu założycielskiego pełnił Wojewoda Opolski w latach 1990-2004, ze szczególnym uwzględnieniem ostatnich trzech lat, Opolski Urząd Wojewódzki, Opole 2005, s. 10.

projekt RPO WO 2007-2013

obrotu brutto (z 7,9% do 6,9%). Odnotowano także spadek wskaźnika rentowności obrotu netto (z 6,2% do 5,5%) oraz wskaźnika rentowności ze sprzedaży produktów, towarów i materiałów (z 8,6% do 8,0%).

W sytuacji braku środków na inwestycje i słabych wyników finansowych, przedsiębiorstwa są zainteresowane bezzwrotnymi źródłami finansowania. Wskazują na to doświadczenia lat 2004-2006, kiedy to zanotowano bardzo duże zainteresowanie programami, których celem było wsparcie bezpośrednio przedsiębiorstw – w tym przede wszystkim w formie bezzwrotnych dotacji inwestycyjnych. Pomimo, iż obecnie trwa jeszcze realizacja wielu przedsięwzięć można zakładać, że zrealizowane inwestycje wpłyną na poprawę konkurencyjności opolskich przedsiębiorstw nie tylko na rynku lokalnym, ale także krajowym i międzynarodowym.

Możliwości pokrycia zapotrzebowania na dotacje były jednak ograniczone. W sumie w ramach dwóch programów, w ramach których możliwe było wsparcie działań inwestycyjnych przedsiębiorstw (ZPORR i SPO WKP), wsparcie otrzymało około ¼ wnioskujących przedsiębiorstw, a kwota przekazanego wsparcia to 20% wnioskowanej sumy. Zaprezentowane dane wskazują także na inne, poza rzeczowymi i finansowymi, efekty realizacji projektów w sferze przedsiębiorstw. ZPORR i SPO WKP stanowiły bowiem znaczące źródło doświadczeń dla beneficjentów (podmiotów gospodarczych) oraz przygotowanie ich do realizacji kolejnych projektów, w nowej perspektywie finansowej.

Otoczenie biznesu

Institucje otoczenia biznesu wspierają rozwój małych i średnich przedsiębiorstw, m.in. poprzez wspomaganie nawiązywania kontaktów gospodarczych, świadczenie usług doradczych, finansowych itd.

Przyrost liczby takich jednostek na rynku jest znaczny. W latach 1995-2003 liczba podmiotów otoczenia biznesu wzrosła w województwie opolskim o 154,6 %, tj. o ponad 8 tys., a w końcu 2003 roku zarejestrowanych było ponad 13,7 tys. firm działających w tym obszarze, co zilustrowano w **Tab. nr 1.10**.

Tab. nr 1.10. Liczba podmiotów gospodarki narodowej według sekcji zaliczanych do sektora otoczenia biznesu w latach 1995-2003.

Rok	Ogółem	Pośrednictwo finansowe	W tym banki	Informatyka	Pozostałe usługi związane z prowadzeniem działalności gospodarczej	Organizacje komercyjne
1995	5398	634	51	307	4362	95
1996	7553	876	49	376	6200	101
1997	8416	1321	52	436	6549	110
1998	9449	1767	51	518	7051	113
1999	10673	2351	43	611	7595	116
2000	11733	2858	36	672	8080	123
2001	12788	3223	39	781	8659	125
2002	13295	3416	53	847	8901	131
2003	13742	3536	63	900	9165	141

Źródło: Dane Urzędu Statystycznego w Opolu.

Według danych Centrum Badań Regionalnych w Warszawie, województwo opolskie posiada najwyższy w kraju udział firm otoczenia biznesu w stosunku do wszystkich zarejestrowanych podmiotów gospodarczych. W 2001 roku wskaźnik ten wyniósł w województwie opolskim 21,4%, podczas gdy średnio w kraju kształtował się na poziomie 17,3%³⁸. Jednakże brak w regionie instytucji specjalistycznych, tzn. parków naukowo-technologicznych.

Problemem regionu jest słabość instytucjonalna, organizacyjna i finansowa instytucji otoczenia biznesu oraz niska ich konkurencyjność w stosunku do innych podmiotów tego typu w kraju. Rola instytucji otoczenia biznesu w województwie opolskim powinna z roku na rok wzrastać. W okresie programowania 2007-2013 konieczne jest kontynuowanie zapoczątkowanych już przy realizacji programów przedakcesyjnych projektów mających na celu wsparcie tego typu instytucji.

³⁸ W. Surażska, *Potencjał rozwojowy województwa opolskiego (analiza metodą „benchmarking”)*, [w:] K. Heffner (red.) *Uwarunkowania rozwoju regionalnego województwa opolskiego ze szczególnym uwzględnieniem migracji zagranicznych*. Red. K. Heffner, Urząd Marszałkowski Województwa Opolskiego, Politechnika Opolska, Wydział Zarządzania i Inżynierii Produkcji, Opole 2002, s 56.

projekt RPO WO 2007-2013

Zadania w zakresie zwrotnego finansowego wsparcia podmiotów gospodarczych realizuje w regionie Fundacja Rozwoju Śląska oraz Wspierania Inicjatyw Lokalnych, a także Opolski Regionalny Fundusz Poręczeń Kredytowych.

Fundacja Rozwoju Śląska oraz Wspierania Inicjatyw Lokalnych koncentruje swą działalność na Programie Pomocy dla małych i średnich przedsiębiorstw, poprzez udzielanie pożyczek na preferencyjnych warunkach realizowanych w ramach trzech linii:

- Regionalny Fundusz Pożyczkowy (5 mln kapitału w latach 2004-2006), nakierowany na udzielanie pożyczek dla MSP na realizację przedsięwzięć zapewniających tworzenie nowych miejsc pracy, podjęcie działalności gospodarczej oraz rozwój podmiotów gospodarczych, finansowanie przedsięwzięć przyczyniających się do tworzenia nowych miejsc pracy.
- Fundusz Mikro-Pożyczkowy (25 mln kapitału w latach 2005-2006), który realizuje program wspierania mikroprzedsiębiorczości w formie pożyczek udzielanych właścicielom najmniejszych firm działających w miastach, osobom dopiero mającym zamiar rozpocząć działalność na własny rachunek, prowadzącym działalność pozarolniczą na terenach wiejskich, stowarzyszeń utworzonych w celu realizacji niewielkich inwestycji mających na celu ułatwienie życia lokalnym społecznościom.
- Program Rozwoju Małych i Średnich Przedsiębiorstw (23 mln kapitału na rok 2006).

Drugą znaczącą instytucją oferującą zwrotną pomoc podmiotom gospodarczym jest Opolski Regionalny Fundusz Poręczeń Kredytowych Sp. z o. o., będący narzędziem wsparcia firm sektora MSP przez Samorząd Województwa Opolskiego (kapitał w 2006 r. – 7,8 mln PLN). Fundusz poręcza kredyty bankowe lub pożyczki na cele bezpośrednio związane z prowadzeniem działalności gospodarczej. System poręczeń sprawdza się jako oferujący skuteczne regionalne wsparcie mikro, małych i średnich przedsiębiorców. Fundusz stale powiększa bazę banków współpracujących. Udziałowcami funduszu są Województwo Opolskie, Wojewódzki Fundusz Ochrony Środowiska i Gospodarki Wodnej w Opolu, Powiat Strzelecki i Bank Gospodarstwa Krajowego w Warszawie. Fundusz należy do sieci 10 regionalnych funduszy poręczeniowych zrzeszonych w Banku Gospodarstwa Krajowego w Warszawie.

Wyżej wymienione instrumenty wsparcia finansowego podmiotów gospodarczych, mimo wielu trudności oraz słabości, jakie wynikają, m.in. z ich niedługo funkcjonowania w regionie, aktywnie się rozwijają. W kolejnych okresach działalności notuje się coraz większe zainteresowanie firm tymi funduszami. W 2006 roku w stosunku do 2005 roku ilość pożyczek udzielonych przez Fundację Rozwoju Śląska Opolskiego wzrosła ponad dwuipółkrotnie (z 73 do 189), natomiast w przypadku Opolskiego Regionalnego Funduszu Poręczeń Kredytowych liczba poręczeń wzrosła o ok. 150% (z 34 do 52). W pierwszym półroczu 2007 roku obserwuje się dalszy wzrost zainteresowania tego typu wsparciem. Liczba udzielonych pożyczek przez Fundację na koniec maja 2007 roku wyniosła 134, natomiast liczba poręczeń 31.

Ponadto w województwie opolskim funkcjonuje Fundusz Rozwoju Przedsiębiorczości (FRP), który działa przy Stowarzyszeniu „Promocja Przedsiębiorczości” w Opolu. Fundusz udziela pomocy finansowej w formie preferencyjnych pożyczek na rozwój dotychczasowej działalności przedsiębiorstwom sektora MSP.

Działalność badawczo-rozwojowa i innowacyjna

projekt RPO WO 2007-2013

Jednym z czynników decydujących o rozwoju gospodarczym jest działalność innowacyjna będąca determinantą konkurencyjności. Działalność badawczo – rozwojowa jest bezpośrednio łączona z innowacyjnością.

Wartość nakładów na działalność innowacyjną w przedsiębiorstwach przemysłowych w województwie opolskim wynosiła w 2004 roku 396,9 mln zł, co stanowi 2,6% ogółu nakładów w kraju. W porównaniu do roku poprzedzającego, wartość nakładów na działalność innowacyjną spadła o prawie 10 mln, tj. 2,4% i w przeliczeniu na 1 mieszkańca była niższa niż średnio w kraju (377,5 zł wobec 405,8 zł na mieszkańca w 2004 roku). Pomimo tak niskich nakładów w przeliczeniu na 1 mieszkańca województwo uplasowało się na 5 pozycji w rankingu województw.

Większa konkurencyjność na rynku oraz postęp techniczny wymuszają konieczność wdrażania innowacji i nowych technologii. Odsetek przedsiębiorstw przemysłowych, które w latach 2002-2004 wprowadziły innowacje techniczne wyniósł w województwie opolskim 27,9%, co uplasowało Opolszczyznę na 6 pozycji w rankingu województw.

Rozpatrując działalność innowacyjną według wielkości przedsiębiorstw należy podkreślić, iż zdecydowanie bardziej innowacyjne są przedsiębiorstwa średnie i duże, gdyż aż 48,5% z nich wprowadziło innowacje techniczne w latach 2002-2004, zaś wśród przedsiębiorstw małych zatrudniających od 10 do 49 pracujących innowacje w tych latach wprowadziło tylko 17,6% firm. Wskaźnik innowacyjności przedsiębiorstw dużych był najwyższy w Polsce, zaś pod względem wysokości analogicznych wskaźników dla firm średnich i małych województwo uplasowało się na 7 pozycjach.

Do najbardziej innowacyjnych sektorów opolskiej gospodarki zaliczyć można branże: elektromaszynową, chemiczną, rolno-spożywczą, energetyczną, metalową, stolarską i materiałów budowlanych.³⁹

Województwo opolskie charakteryzuje się niskim potencjałem sektora wysokich technologii. W 2000 roku w rejestrze REGON zarejestrowanych było 79 podmiotów zaliczanych do sektora wysokich technologii, co stanowi 1,2% ogółu takich podmiotów w Polsce. Liczba podmiotów sektora wysokich technologii na 1000 przedsiębiorstw produkcyjnych w 2000 roku wynosiła w województwie opolskim 12, przy średniej krajowej równej 17 podmiotów, co uplasowało region na 12 pozycji w rankingu województw⁴⁰.

W 2004 roku została przyjęta Regionalna Strategia Województwa Opolskiego na lata 2004-2013, która jest podstawowym dokumentem porządkującym perspektywiczne działania związane z innowacjami i transferami nowych technologii w regionie.

W latach 2004-2006 działalność badawczo – rozwojowa i innowacyjna wspierana była głównie w ramach Zintegrowanego Programu Operacyjnego Rozwoju Regionalnego (*działanie 2.6 Regionalne Strategie Innowacyjne i Transfer Wiedzy*) oraz Sektorowego Programu Operacyjnego Wzrost Konkurencyjności Przedsiębiorstw (*działanie 1.3 Tworzenie korzystnych warunków dla rozwoju firm, działanie 1.4 Wzmocnienie współpracy między sferą badawczo – rozwojową, a gospodarką*).

Na przykład Politechnika Opolska rozpoczęła realizację projektu pod nazwą „Centrum Zarządzania i Monitoringu Regionalnej Strategii Innowacji Województwa

³⁹ Por. *Obraz przedsiębiorstw województwa opolskiego z nakreśleniem potrzeb warunkujących ich innowacyjny rozwój*, Opolskie Centrum Transferu Innowacji, Opole 2007.

⁴⁰ Na podstawie: *Profil społeczny i gospodarczy województwa opolskiego*, J.Szomburg (kier.), Instytut Badań nad Gospodarką Rynkową, Gdańsk 2002.

projekt RPO WO 2007-2013

Opolskiego”. Powołane zostaje także Regionalne Forum Innowacji, jako organ opiniotwórczy i doradczy dla Zarządu Województwa Opolskiego w sprawach związanych z programowaniem, koordynacją, realizacją, monitorowaniem i oceną polityki rozwoju województwa opolskiego w zakresie innowacji.

Jako kolejny etap realizacji zadań z zakresu rozwoju innowacyjności w regionie, w maju 2007 roku powołane zostało Opolskie Centrum Rozwoju Gospodarki. Przejmuje ono rolę podmiotu zarządzającego wdrażaniem RSI.

Ww. rozwiązania pozwalają w całości na rozpoczęcie prawidłowego przebiegu wdrażania procesów innowacyjnych w Województwie Opolskim, a nowy Plan Działań na lata 2007- 2009, wykonany został z uwzględnieniem uwag zawartych w Ewaluacji Regionalnej Strategii Innowacji. Dla kontroli realizacji RSI wdrażany jest System Monitoringu i Ewaluacji Strategii.

Analizy wykonane na potrzeby Regionalnej Strategii Innowacyjności Województwa Opolskiego na lata 2004-2013, wyraźnie wskazują na brak instytucji otoczenia biznesu, a wśród nich szczególnie takich jak parki, inkubatory, klastry. Regionalna Strategia Innowacji w sposób znaczący podkreśla potrzeby rozwojowe w tym zakresie, nie pomijając również takich elementów jak dostępność MSP do finansowania nie tylko klasycznego typu funduszy pożyczkowych, ale również funduszy podwyższonego ryzyka.

RSI wskazuje także na potrzebę łączenia działalności B+R z działalnością produkcyjną MSP i na rzecz MSP, w oparciu nie tylko o bazę badawczo-naukową uczelni wyższych, ale również istniejących instytutów badawczych województwa. Koniecznym więc jest aktywizacja środowiska naukowego uczelni wyższych w województwie opolskim oraz instytutów naukowo badawczych.

W regionie opolskim rozpoczęła działalność sfera klastrowa. W roku 2007 powstał pierwszy klaster w branży drzewnej. Potencjalnymi sektorami, gdzie takie inicjatywy mogą mieć miejsce są branże: rolno-spożywcza, budownictwa, obróbki metali, surowców naturalnych, chemiczna, turystyczno-gastronomiczna oraz oparta na zawodach tradycyjnych (tzw. ginących).

Do sfery badawczo-rozwojowej zalicza się placówki naukowe PAN, jednostki badawczo-rozwojowe, jednostki obsługi nauki (biblioteki naukowe, archiwa, stowarzyszenia naukowe) szkoły wyższe prowadzące działalność B+R oraz jednostki rozwojowe prowadzące prace badawczo-rozwojowe obok innej działalności. W województwie opolskim w 2004 roku funkcjonowało zaledwie 14 tego typu jednostek, co stanowiło około 1,4% takich placówek w kraju. W 2004 roku liczba jednostek zaliczanych do sektora B+R w porównaniu do stanu z 2003 roku zwiększyła się o jedną. Problemem jest niska konkurencyjność regionalnej oferty naukowo-badawczej, jak również brak wystarczającej współpracy tych jednostek z podmiotami gospodarczymi. Współpracę z instytucjami sektora B+R podejmuje jedynie 21 % firm – jest to, więc obszar słabo „zagospodarowany” przez opolskie przedsiębiorstwa. Najczęstszą formą współpracy pomiędzy tymi jednostkami są szkolenia, konsultacje i doradztwo.⁴¹

Opolskie uczelnie wyższe i instytuty naukowo-badawcze charakteryzują się niskim, ale aktywnie rozwijającym się potencjałem rozwoju. Realizują one i podejmują badania naukowe samodzielnie oraz współpracują z innymi ośrodkami naukowo-badawczymi w kraju

⁴¹ Na podstawie: *Stan innowacyjności przedsiębiorstw Opolszczyzny*, wyniki badań monitoringowych cz. I, Politechnika Opolska, Akademicki Inkubator Przedsiębiorczości, Opole 2006.

i za granicą oraz coraz częściej w ścisłej współpracy z jednostkami gospodarczymi w szerokim aspekcie zainteresowań.

Dotychczasowe zrealizowane i realizowane projekty w obszarze innowacyjności przez uczelnie wyższe z województwa opolskiego dobrze wpisują się w Regionalną Strategię Innowacji dla Województwa Opolskiego i jej Plan Działań. Obecne kadry w Instytucie Mineralnych Materiałów Budowlanych, Instytucie Ciężkiej Syntezy Organicznej oraz Politechniki Opolskiej, Uniwersytecie Opolskim i pozostałych uczelniach oraz większych zakładach przemysłowych województwa gwarantują prawidłową absorpcję środków funduszy strukturalnych oraz zakładanych w RSI celów, szczególnie w obszarze połączenia działalności badawczo-rozwojowej z przemysłem. W ramach ZPORR możliwe było realizowanie projektów nakierowanych na rozwój zasobów ludzkich oraz projektów tworzących struktury nastawione na podnoszenie innowacyjności regionu. Aby kompleksowo kontynuować te działania wskazać należy na słabość infrastruktury ośrodków naukowo-badawczych.

Ważnym elementem działalności Politechniki Opolskiej są prace wykonywane na rzecz podmiotów gospodarczych. Corocznie realizowanych jest kilkadziesiąt prac naukowych i usług badawczych, głównie dla potrzeb energetyki krajowej, a także małych i średnich firm. Do najważniejszych partnerów współpracujących z uczelnią w zakresie badań naukowych, prac eksperckich i doradztwa, staży przemysłowych, a także działalności wspomagającej badania należą:

- elektrownie i elektrociepłownie krajowe, w tym elektrownie węglowe w Brzeziu k. Opola, Bełchatowie, Nowym Czarnowie, Jaworznie, Koncern Energetyczny EnergiaPro O/Opole),
- KGHM Polska Miedź,
- Polski Koncern Naftowy ORLEN S.A. w Płocku,
- cementownie w Górażdżach i Opolu,
- Fabryka Aparatury i Urządzeń „ENERGOMET” w Opolu, Huta w Ostrowcu Świętokrzyskim i inne.

Zawierane są umowy partnerskie w sprawie współpracy naukowej i edukacyjnej oraz wymiany doświadczeń. W ostatnich latach zawarto umowy z Wojewódzkim Centrum Medycznym w Opolu, Instytutem Śląskim w Opolu, przedsiębiorstwem Górażdże Cement S.A., firmą Siemens Sp. z o.o. w Warszawie, Fabryką Silników Elektrycznych BESEL S.A. w Brzegu i inne. W trakcie realizacji jest umowa o współpracy z Zakładami Azotowymi „Kędzierzyn” S.A. Ponadto powstały konsorcja, m.in. z Instytutem Mineralnym Materiałów Budowlanych w Opolu oraz porozumienia naukowo-przemysłowe, w których uczestniczą podmioty z sfery nauki, instytuty badawczo-rozwojowe, podmioty gospodarcze i instytucje sfery otoczenia biznesowego.

Politechnika Opolska jest partnerem w bilateralnych projektach badawczych realizowanych wspólnie z czeskimi uniwersytetami technicznymi w Pradze, Brnie i Ostrawie, a także z przedsiębiorstwem naukowo-produkcyjnym we Lwowie. Aktualnie uczelnia uczestniczy w programie INTERREG IIIA, w ramach którego wykonywane są cztery projekty z pogranicza nauki i edukacji. Zakończono realizację kilkumilionowego projektu w ramach 5.PR UE – Centrum Doskonałości w ramach, którego utworzono w uczelni Centrum Trwałości i Niezawodności Materiałów – CESTI.

projekt RPO WO 2007-2013

Politechnika Opolska przystąpiła do realizacji programu Inicjatywa Technologiczna, który zakłada wsparcie innowacyjnych przedsięwzięć i zdynamizowanie współpracy środowiska biznesu ze światem badań naukowych.

Uczelnia rozwija nowe formy i możliwości wspierania przedsiębiorczości i innowacyjności środowiska akademickiego, między innymi poprzez system szkoleń, studiów podyplomowych. Przy Politechnice działa Akademicki Inkubator Przedsiębiorczości obejmujący swoim działaniem i inicjatywami studentów, kadrę naukową i przedsiębiorców. Inkubator organizuje staże, praktyki, szkolenia, seminaria, konferencje, warsztaty, doradztwo i inne.

Na Uniwersytecie Opolskim prowadzone są badania naukowe w zakresie nauk humanistycznych, teologicznych, prawnych, ekonomicznych, matematycznych, fizycznych, chemicznych, biologicznych oraz technicznych. W wielu dyscyplinach naukowych badania realizowane są we współpracy z naukowcami z renomowanych uczelni i instytutów badawczych w kraju i za granicą oraz prowadzone są wspólne programy badawcze.

Uczelnia prowadzi badania wynikające, z wypracowanych przez lata, 51 głównych kierunków badawczych. Realizowana tematyka obejmuje ponad 400 tematów o wartości około 5 mln zł. Uczelnia prowadzi granty europejskie i krajowe, w tym z 6 PR, specjalne programy badawcze, badania statutowe, badania własne oraz badania zlecone przez różne instytucje.

W ramach współpracy z przemysłem oraz jednostkami samorządowymi uczelnia realizuje rocznie kilkanaście prac badawczych na zlecenie przemysłu i innych jednostek pozauczelnianych z Opolszczyzny i spoza niej. Świadczy także usługi doradcze i eksperckie na rzecz regionu, w zakresie problematyki rozwoju województwa opolskiego.

Prowadzenie badań, szczególnie na kierunkach eksperymentalnych jest możliwe dzięki posiadanym laboratoriom wyposażonym w niezbędną aparaturę badawczą. Należy tu jednak podkreślić, że stan większości laboratoriów jest niezadowolający, zaś aparatura – mimo ciągłych starań o jej unowocześnienie – ulega postępującej dekapitalizacji, a brak postępu w tym kierunku (spowodowany niedostateczną ilością środków) może zagrozić w niedalekiej przyszłości dalszemu rozwojowi kierunków eksperymentalnych, które kształcą kadrę dla gospodarki oraz realizują badania o charakterze utylitarnym.

Instytut Ciężkiej Syntezy Organicznej „Blachownia” (ISCO) od początku swego istnienia, tj. od roku 1959, ściśle współpracuje z przemysłem, prowadząc działalność wdrożeniową. Instytut jest pionierem rozwiązań organizacyjnych i ekonomicznych w jednostkach naukowo-badawczych. W wyniku zmian gospodarczych lat dziewięćdziesiątych podjęto w Instytucie działania restrukturyzacyjne. W 1996 roku procesy te uzyskały wsparcie w ramach I Programu PHARE SCI-TECH. W lipcu 2006 r. roku wdrożono System Zarządzania Jakością, a we wrześniu utworzono Centrum Doskonałości Przyjaznych dla Środowiska Syntez Organicznych.

Instytut jest jednostką o dużym potencjale badawczym, dobrym zapleczu technicznym i analitycznym, przygotowanym do aktywnego uczestniczenia w tworzeniu gospodarki opartej na wiedzy. ISCO należy do inicjatorów sieci polskich i niemieckich instytutów badawczych zajmujących się tematyką ochrony środowiska i bezpieczeństwa - INCREASE, uczestniczy w dwustronnej współpracy badawczej z wieloma krajami. Szczególną wagę przywiązuje do projektów EUREKA, których celem jest wykorzystanie potencjału naukowego do wzrostu aktywności i konkurencyjności przemysłu i gospodarek europejskich.

projekt RPO WO 2007-2013

Aktualnie realizowanych jest kilka projektów. W ramach SPO WKP modernizowane i doposażane jest regionalne laboratorium chemii przemysłowej oraz laboratorium żywic fenolowych. W ramach ZPORR działanie 2.6 realizowany jest projekt pt.: „Platforma innowacji technologicznej regionu opolszczyzny”, którego celem jest integracja środowisk naukowo-badawczych i producentów w regionie zwłaszcza w branży chemicznej, przeróbki węgla i ropy, farb i lakierów, przetwórstwa tworzyw sztucznych i energetyki.

Instytut Mineralnych Materiałów Budowlanych (IMMB) utworzony w 1954 roku specjalizuje się w badaniach stosowanych, obejmujących pełne cykle realizacji tematyki od badań podstawowych do wdrożeń przemysłowych. Instytut realizuje badania naukowe, usługi badawcze, działalność doświadczalną, szkoleniową i wdrożeniową. Początkowo prace Instytutu ukierunkowane były na potrzeby przemysłu wiążących materiałów budowlanych. W trakcie wieloletniej działalności rozwinięto badania interdyscyplinarne. Pozwoliło to na rozszerzenie kręgu odbiorców prac z innych gałęzi gospodarki. Szczególne znaczenie mają prace z zakresu techniki cieplnej, ekologii, automatyki, zagospodarowania odpadów itp. Profil prowadzonych prac jest na bieżąco dostosowywany do potrzeb rynku. W kręgu zainteresowań IMMB obok dużych podmiotów gospodarczych systematycznie wzrasta udział MSP.

IMMB ściśle współpracuje z wieloma uczelniami oraz jednostkami naukowo-badawczymi: Akademia Górniczo-Hutnicza w Krakowie, Politechnika Krakowska, Politechnika Opolska, Uniwersytet Opolski, Politechnika Warszawska, Politechnika Lubelska, Politechnika Wrocławska, Instytut Badawczy Dróg i Mostów, Ośrodek Badawczo-Rozwojowy Przemysłu Betonów CEBET. Wśród zagranicznych partnerów IMMB znajdują się placówki badawcze Anglii, Niemiec, Francji, Holandii, Norwegii, Czech, Słowacji i Węgier.

W 2006 roku ww. instytucje podjęły rozmowy i ustalenia celem zawarcia konsorcjum i utworzenia Opolskiego Regionalnego Centrum Naukowo-Badawczego. Celem projektu jest budowa i wyposażenia wspólnego dla wszystkich podmiotów naukowych Opolszczyzny centrum naukowo-badawczego o wartości ok. 50–60 milionów złotych oraz centrum dydaktycznego dostępnego także dla doktorantów. Główną ideą Opolskiego Regionalnego Centrum Naukowo-Badawczego jest umożliwienie prowadzenia innowacyjnych badań naukowych na wysokim poziomie oraz w formie prac o charakterze usługowym dla zainteresowanych jednostek gospodarczych w regionie. Pozwoli to na pełne i efektywne wykorzystanie skoncentrowanej aparatury naukowej przede wszystkim do celów badawczych, ale także (w ramach realizacji odpłatnych zleceń) do rozwiązywania problemów technologicznych i analitycznych (laboratoria akredytowane). Centrum pozwoli dodatkowo na kształcenie kadr naukowych i technicznych dla gospodarki, nauki i edukacji na poziomie nie odbiegającym od standardów międzynarodowych. Baza laboratoryjna wchodząca w skład centrum będzie dostosowana głównie do potrzeb jednostek naukowych oraz podmiotów gospodarczych naszego regionu.

Problem w regionie stanowi zatrudnienie w działalności badawczej i rozwojowej, które w 2004 roku wynosiło 1545 osób i wykazuje tendencję malejącą, chociaż w stosunku do stanu z 2003 roku liczba zatrudnionych wzrosła (**Tab. nr 1.11**). Na 1000 mieszkańców w regionie opolskim przypada zaledwie 1,5 osoby zatrudnionej w działalności B+R, podczas gdy w Unii Europejskiej (UE15) około 6 (np. w Finlandii 13 osób).

Tab. nr 1.11. Liczba zatrudnionych w działalności B+R w województwie opolskim w latach 1995-2004.

projekt RPO WO 2007-2013

Lata	1995	1996	1997	1998	1999	2000	2001	2002	2003	2004
Liczba osób	1353	1790	1870	1794	1817	1694	1650	1553	1538	1545

Źródło: Nauka i technika w 2000 roku, GUS, Warszawa 2002, s. 91, Nauka i technika w 2001 roku, GUS, Warszawa 2003, s. 85., Nauka i technika w 2002 roku, GUS, Warszawa 2003, Rocznik Statystyczny Województwa Opolskiego, Urząd Statystyczny, Opole 2005.

Słabość sfery działalności badawczo-rozwojowej w województwie opolskim dodatkowo potęgują również bardzo niskie nakłady, które w 2004 roku wyniosły 29,4 mln zł (0,6% wydatków w kraju). Na niezadowalającym poziomie pozostaje system wsparcia organizacyjnego i finansowego, co nie motywuje ani firm, ani naukowców do działań twórczych i innowacyjnych. Na jednostkę badawczo-rozwojową w województwie opolskim przypadało zaledwie 2,1 mln zł nakładów na B+R, podczas gdy średnio w kraju było to prawie 5 mln zł.

Relacja nakładów na działalność badawczo-rozwojową do produktu krajowego brutto w roku 2003 wynosiła w województwie opolskim 0,16% i była trzykrotnie niższa od średniej w kraju. Sytuuje to region na 15 pozycji wśród innych województw (**Ryc. 1.15**).

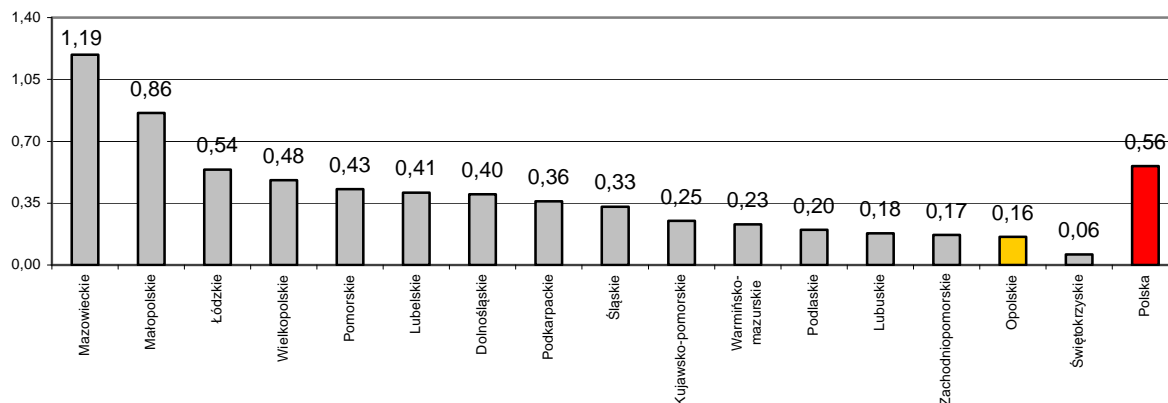

Ryc. 1.15. Relacja nakładów na działalność badawczo-rozwojową (B+R) w stosunku do produktu krajowego brutto według województw w 2003 roku (w %).

Źródło: Obliczenia własne na podstawie danych GUS.

Średnio w Unii Europejskiej nakłady te wyniosły w 2003 roku 1,95%, najwyższe odnotowano w Finlandii 3,51%, Danii 2,6%, Niemczech 2,5%.

Odnosząc się do wskaźników Krajowego Programu Reform na lata 2005-2008, wpisujących się w priorytet 3 - Wzrost innowacyjności przedsiębiorstw - należy zauważyć, iż udział nakładów na działalność badawczą i rozwojową (B+R) w relacji do PKB w województwie opolskim w 2004 roku ukształtował się na poziomie 0,13% i było to czterokrotnie mniej od wskaźnika zrealizowanego średnio w kraju (0,56%).

Także wydatki na badania i rozwój w województwie opolskim są bardzo niskie. W roku 2004 na 1 mieszkańca wydatkowano kwotę 28 zł przy średniej krajowej równej 135 zł, co daje 14 pozycję wśród polskich regionów. Niski poziom nakładów na działalność badawczo-rozwojową jest istotnym ograniczeniem rozwojowym regionu.

Problemem województwa opolskiego jest słabość instytucji wspierających innowacyjność. W regionie funkcjonuje Opolskie Centrum Transferu Innowacji (OCTI) działające przy Instytucie Mineralnych Materiałów Budowlanych w Opolu. Celem

projekt RPO WO 2007-2013

działalności Centrum jest przełamywanie barier innowacyjnych, ożywienie aktywności innowacyjnej MSP oraz efektywne wykorzystanie przez przemysł badań naukowych sektora badawczo-rozwojowego. Działalność jednostki ma charakter kompleksowego wsparcia poczynając od poznania oraz informowania o zapotrzebowaniu na innowacje, poprzez doradztwo na temat możliwych źródeł finansowania innowacji, a skończywszy na proponowaniu gotowych rozwiązań innowacyjnych.

Jednym z instrumentów służących rozwojowi nowoczesnej gospodarki są parki technologiczne i parki przemysłowe. Dają one szansę na podwyższanie innowacyjności małych i średnich przedsiębiorstw, a także na unowocześnianie produkcji pozostałych podmiotów. W województwie opolskim funkcjonują:

- Opolski Park Naukowo – Technologiczny (OPNT), który ma wspierać przedsięwzięcia gospodarcze, związane z najwyższym stopniem innowacyjności oraz małe i średnie przedsiębiorstwa, które chciałyby te technologie wdrażać oraz udzielać informacji inwestorom i twórcom. Działalność OPNT skierowana jest przede wszystkim do MSP, osób które chcą założyć firmę opartą na nowoczesnych technologiach lub unowocześnić i ulepszyć dotychczasową produkcję. Proponuje także ofertę dla autorów nowoczesnych rozwiązań, którzy chcą je wdrożyć do produkcji, jak również inwestorów, zainteresowanych lokowaniem środków finansowych w przyszłościowe gałęzie gospodarki.
- Kędzierzyńsko-Kozielski Park Przemysłowy powstał na podstawie porozumienia pomiędzy gminą Kędzierzyn-Koźle, Zakładami Azotowymi „Kędzierzyn” S.A., Instytutem Ciężkiej Syntezy Organicznej (ICSO), Blachowni Holding S.A. oraz ICSO Chemical Production Sp. z o.o. Misją Parku jest wykorzystanie wiedzy i bogatego doświadczenia w prowadzeniu różnorodnej działalności gospodarczej na terenie Ziemi Kozielskiej w celu pobudzenia przedsiębiorczości, produktywności i innowacyjności w rejonie Kędzierzyna-Koźła, kreowanie nowych miejsc pracy przez zapewnienie przedsiębiorcom korzystnych warunków funkcjonowania dzięki efektywnemu zarządzaniu majątkiem produkcyjnym oraz świadczeniu usług infrastrukturalnych i doradczych wraz z systemem wsparcia finansowego.

Do instytucji wsparcia innowacyjności w województwie opolskim zaliczyć można także Akademicki Inkubator Przedsiębiorczości (AIP), który jest ogólnouczelnianą jednostką organizacyjną Politechniki Opolskiej. Misją inkubatora jest komercyjne wykorzystanie potencjału intelektualnego opolskiego środowiska akademickiego, głównie na potrzeby rozwoju Opolszczyzny, wspieranie konkurencyjności i innowacyjności w regionie poprzez transfer wiedzy i innowacji ze środowiska akademickiego Politechniki Opolskiej, tworzenie warunków sprzyjających rozwojowi indywidualnych karier młodzieży akademickiej i absolwentów.

Infrastruktura transportowa

Przez teren województwa przebiega autostrada A4 Zgorzelec–Korczowa, będąca elementem III paneuropejskiego korytarza transportowego, co jest istotnym atutem rozwoju. Długość opolskiego odcinka autostrady wynosi 88,1 km i zlokalizowano na nim 6 węzłów komunikacyjnych. Układ komunikacyjny województwa opolskiego przedstawia mapa nr 9 w Załączniku nr 3 Aneksu do *Programu*). Autostrada zapewnia sprawność komunikacyjną, a tereny położone w jej bezpośrednim sąsiedztwie są bardzo atrakcyjne z punktu widzenia potencjalnych inwestorów. Połączenie terenów rozwojowych województwa z autostradą A4

projekt RPO WO 2007-2013

należy uznać jako prawidłowe, jednakże zarówno stan techniczny jak i parametry dróg są niezadowalające. Brak jest również obwodnic miast i wsi na drogach o charakterze tranzytowym.

W latach 2004-2006, przy wykorzystaniu środków funduszy strukturalnych⁴² oraz własnych rozpoczęto inwestycje mające na celu poprawę połączenia autostrady z pozostałymi obszarami regionu. Inwestycje te dotyczyły przebudowy drogi wojewódzkiej nr 401 na odcinku Przylesie – Grodków oraz modernizacji drogi wojewódzkiej nr 426 na odcinku Olszowa – Zalesie Śląskie – Sławęcice, a także budowę obejścia miejscowości Bierzów w ciągu drogi wojewódzkiej nr 403. Konieczna jest kontynuacja robót na ww. ciągach drogowych w celu polepszenia dostępu do węzłów autostradowych we wschodniej i zachodniej części regionu. Zgodnie z przyjętą wizją roli transportu w województwie opolskim należy wspierać dostosowanie techniczne, organizacyjne oraz prawne systemu transportowego w województwie opolskim do wymogów Unii Europejskiej. Polityka transportowa regionu będzie zgodna z wytycznymi Komisji Europejskiej nt. rozwoju transeuropejskiej sieci transportowej (TEN-T).

W przypadku realizowanej inwestycji na drodze 401 na odcinku Przylesie – Grodków planuje się wybudowanie obwodnicy Grodkowa oraz przebudowę połączenia Grodków – Chróścina – Pakosławice. Natomiast w części wschodniej, na drodze numer 426, kolejną planowaną inwestycją jest przebudowa na przejściu przez miejscowość Zalesie Śl. oraz na odcinku Strzelce Op. – Piotrówka.

Konieczne jest także skomunikowanie centralnej części regionu z autostradą, poprzez wieloetapową przebudowę drogi wojewódzkiej numer 414, na odcinku Biała – Prószków oraz budowę obwodnicy miasta Prószkowa wraz z przebudową drogi wojewódzkiej numer 429. Inwestycja ta została zapoczątkowana poprzez realizowany projekt budowy obwodnicy miejscowości Biała, w ciągu drogi wojewódzkiej nr 414 Opole-Lubrza. Działania te przyczynią się także do poprawy połączenia autostrady z południową, przygraniczną częścią Opolszczyzny. Z regionu do Republiki Czeskiej prowadzi bowiem 5 ogólnodostępnych przejść granicznych (w tym jedno pełnotowarowe) oraz 11 przejść małego ruchu granicznego i jedno turystyczne. Jest też jedno przejście kolejowe.

W województwie opolskim w 2004 roku było 8516 kilometrów dróg publicznych o nawierzchni twardej, w tym 950 km dróg wojewódzkich, 3771 km dróg powiatowych i 2975 km dróg gminnych. Wskaźnik gęstości dróg publicznych w województwie w 2004 roku wyniósł 90,48 km/100km², przy średniej w Polsce równej 80,7 km/100km² (**Tab. nr 1.12**).

Tab. nr 1.12. Drogi publiczne o twardej nawierzchni na 100 km² powierzchni ogólnej oraz udział dróg o nawierzchni ulepszonej w całkowitej długości dróg w województwie opolskim w latach 1999-2005.

Wyszczególnienie	1999	2000	2001	2002	2003	2004	2005
Drogi publiczne o twardej nawierzchni na 100 km ² powierzchni ogólnej	89,1	89,9	90,9	87,7	90,4	90,5	88,9
Udział dróg o nawierzchni ulepszonej w całkowitej długości dróg (w %)	87,6	87,9	87,6	87,6	88,1	88,2	88,7

⁴² W ramach ZPORR 2004-2006

projekt RPO WO 2007-2013

Źródło: Rocznik Statystyczny Województw 2000, GUS, Warszawa 2000, Rocznik Statystyczny Województw 2001, GUS, Warszawa 2001, Rocznik Statystyczny Województw 2002, GUS, Warszawa 2002, Rocznik Statystyczny Województw 2003, GUS, Warszawa 2003, Rocznik Statystyczny Województw 2004, GUS, Warszawa 2004, Opolszczyzna w liczbach, Urząd Statystyczny w Opolu, Opole 2006.

Począwszy od roku 2000 w województwie opolskim zrealizowano wiele inwestycji drogowych, przy wykorzystaniu środków zarówno z funduszy przedakcesyjnych (np. PHARE CBC), budżetu państwa (tzw. kontrakty wojewódzkie) czy funduszy strukturalnych (ZPORR, SPO Transport). Projekty te dotyczyły budowy np. obwodnicy miasta Prudnik, na drodze krajowej nr 40 Kłodzko – Gliwice, budowy obwodnicy miejscowości Lubrza, w ciągu drogi krajowej nr 40 czy budowy obwodnicy Miasta Opola w ciągu drogi krajowej nr 46. Projekty te nie obejmowały tylko dróg krajowych, czy wojewódzkich. Najwięcej projektów na drogach lokalnych zrealizowano w ramach kontraktów wojewódzkich, a dotyczyły one najczęściej budowy chodników i kanalizacji deszczowej, poszerzenia jezdni lub odnowy nawierzchni. Ponadto, w ramach inicjatywy wspólnotowej INTERREG, gmina Głubczyce realizuje budowę drogi gminnej relacji Gaszowice-Granica Państwa (Rusin). Ponadto, w ramach ww. inicjatywy realizowana jest także przebudowa drogi wojewódzkiej nr 411 od granicy państwa do m. Głuchołazy.

Jak wskazują doświadczenia lat poprzednich, do przyczyn, dla których realizowana jest większość inwestycji drogowych w regionie, należą przede wszystkim względy techniczne dróg – to jest ich zły stan, wpływający na obniżanie się przepustowości dróg i ograniczanie masy i wielkości pojazdów poruszających się po nich. Powoduje to utrudnienia komunikacyjne zwłaszcza na obszarach przemysłowych, gdzie notuje się ruch dużych pojazdów. Konieczne jest więc dostosowanie dróg do nacisku 115 kiloniutonów na oś. Poza tym istotną rolę odgrywają względy bezpieczeństwa oraz ochrony środowiska (wyprowadzenie ruchu pojazdów poza miejscowości).

Pod względem bezpieczeństwa ruchu drogowego sytuacja w województwie opolskim jest zbliżona do przeciętnej w Polsce, ta jednak znacznie odbiega od poziomu w „starych” krajach Unii Europejskiej. W województwie opolskim w 2004 roku odnotowano 1 191 wypadków drogowych, w których zginęło 150 osób, a 1 536 doznało obrażeń (**Ryc. 1.16**).

Przyczyną jest m.in. zły stan dróg, które wymagają modernizacji. Poważną barierą rozwojową jest ponadto niewystarczająca liczba obwodnic miast i wsi na drogach o charakterze tranzytowym.

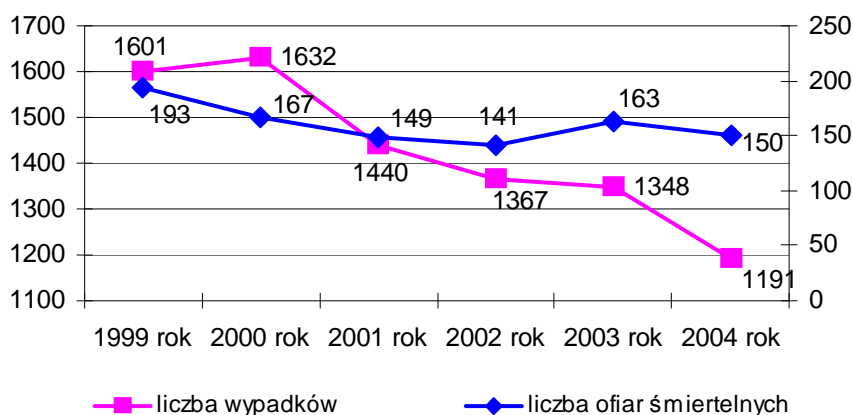

Ryc. 1.16. Liczba wypadków i ofiar śmiertelnych w województwie opolskim w latach 1999 - 2004.

Źródło: Dane GUS.

Na terenie województwa opolskiego komunikacja miejska funkcjonuje w 4 miastach – Opolu, Kędzierzynie-Koźlu, Nysie, gdzie prowadzą ją Miejskie Zakłady Komunikacyjne oraz w Brzegu, gdzie wykonuje ją na podstawie umowy z miastem Brzeg – Przedsiębiorstwo Komunikacji Samochodowej Sp. z o.o. w Brzegu⁴³.

Według analizy przeprowadzonej przez Izbę Gospodarczą Komunikacji Miejskiej w Warszawie, w Polsce ustabilizowało się zapotrzebowanie na transport autobusowy w miastach i aglomeracjach miejskich. W 2004 r. z komunikacji miejskiej w województwie opolskim skorzystało 31 mln osób, w 2003 roku również 31 mln osób, a w roku 2002 - 32 mln osób.⁴⁴ Do niekorzystnych zjawisk należy zaliczyć sukcesywny spadek liczby nowych autobusów komunikacji miejskiej. Z w/w analizy wynika, że średni wiek eksploatowanego taboru autobusowego w Polsce jest coraz wyższy. Około 50% stanowią autobusy dziesięcioletnie i starsze, a tylko niewiele ponad 8% to autobusy nie starsze niż trzy lata, spełniające najwyższe standardy ekologiczne oraz techniczne. Podobna sytuacja ma miejsce w województwie opolskim, np. w Opolu funkcjonuje ponad 100 autobusów, a średni wiek eksploatacji 12,5 lat. Oferują one niski standard podróży, złe warunki pracy kierowcy oraz nie spełniają norm ekologicznych, a ich częsta awaryjność bardzo podnosi koszty eksploatacji.

Obsługą komunikacji autobusowej pozamiejskiej objęte są wszystkie powiaty województwa. Zapewnione są połączenia miast powiatowych z miastem wojewódzkim i pomiędzy miastami powiatowymi. Komunikacja regularna, podobnie jak w latach poprzednich, jest w dalszym ciągu ograniczana. Generalnie zmiany sprowadzają się do ograniczania ilości i częstotliwości połączeń, oraz do korekt w wydanych już zezwoleniach i obowiązujących rozkładach jazdy. W dalszym ciągu należy zakładać spadek natężenia przewozu podróżnych. Aktualnie w Ministerstwie Transportu trwają prace nad ustawą o organizowaniu i wspieraniu transportu publicznego, która zakłada m.in., że Marszałek Województwa będzie pełnił funkcje organizatora transportu drogowego na terenie województwa, co pozwoli na wpływanie w większym stopniu niż obecnie na istniejącą sieć i częstotliwość połączeń autobusowych. Projekt zakłada również funkcjonowanie publicznych usług w tej dziedzinie transportu, dofinansowywanych przez samorząd.⁴⁵

⁴³Miejski Zakład Komunikacyjny w Opolu obsługuje 14 linii komunikacyjnych, z których 5 wyjeżdża poza obszar miasta do następujących miejscowości: Sławice – gm. Dąbrowa, Czarnowąsy, Krzanowice – gm. Dobrzeń Wielki, Polska Nowa Wieś, Ochocze, Wawelno, Chróścina Opolska, Mechnice – gm. Dąbrowa, Żerkowice – gm. Komprachcice. Miejski Zakład Komunikacyjny w Nysie obsługuje 13 linii komunikacyjnych, z których 3 wyjeżdżają poza obszar miasta do następujących miejscowości: Nadziejów – gm. Otmuchów, Sękowice – gm. Nysa, Bykowice – gm. Pakosławice. MZK w Kędzierzynie-Koźlu obsługuje 13 linii komunikacyjnych, z których żadna nie wyjeżdża poza teren miasta. PKS Brzeg obsługuje 6 linii komunikacyjnych, z których 4 wyjeżdżają poza obszar miasta (tereny gminy Skarbimierz i Lubsza) do następujących miejscowości: Kościerzycy, Pisarzowice, Żłobizna, Pawłów, Skarbimierz, Zielęcice, Małujowice, Łukowice Brzeskie, Bierzów, Brzezina, Lipki.

⁴⁴Rocznik Statystyczny Województw 2003, GUS, Warszawa 2003, Rocznik Statystyczny Województw 2004, GUS, Warszawa 2004 r., Rocznik Statystyczny Województw 2005, GUS, Warszawa 2005 r.

⁴⁵Obowiązująca ustawa z dnia 6 września 2001 r. o transporcie drogowym stanowi, że Marszałek Województwa jest organem wydającym zezwolenia na regularny i regularny specjalny przewóz osób w krajowym transporcie drogowym, ale nie ma uprawnień organizatora transportu autobusowego na terenie województwa. Oznacza to, że obecnie inicjatywa odnośnie powstawania lub likwidacji funkcjonujących linii komunikacyjnych należy w całości do przewoźników.

projekt RPO WO 2007-2013

Województwo opolskie posiada dobrze rozwiniętą sieć linii kolejowych, które wymagają jednak modernizacji. Łączna długość eksploatowanych linii kolejowych normalnotorowych wynosi 839 km.

W przypadku kolejowych przewozów osobowych, ich ilość w województwie opolskim zwiększa się, w przeciwieństwie do tendencji krajowych, gdzie wiele z tego typu połączeń jest zawieszanych. W roku 2005 wielkość tych połączeń wzrosła w porównaniu z rokiem 2004 o 200 tys. pociągokilometrów.

Samorząd Województwa Opolskiego jest obecnie w posiadaniu 4 szt. autobusów szynowych. Pierwszy pojazd został zakupiony w 2004 roku. Wszystkie pojazdy są przekazane w nieodpłatne użyczenie do wykonywania kolejowych przewozów regionalnych. Istotne jest, że pojazdy są wykorzystywane wyłącznie do realizacji usług publicznych dotowanych i zamawianych przez samorząd województwa (zadanie własne samorządu). W roku 2006 eksploatowane pojazdy szynowe przewiozły około 600 tys. pasażerów. W tym czasie za pomocą taboru tradycyjnego przewieziono około 750 tys. pasażerów.

Pojazdy te są wykorzystywane jako główny środek trakcyjny na liniach nie zelektryfikowanych, tj.: Kędzierzyn Koźle – Nysa – Kamieniec Ząbkowicki oraz Kluczbork – Opole. Doświadczenia wynikające z realizacji tych przedsięwzięć wykazały, że eksploatacja pojazdów szynowych w tych relacjach skutecznie podnosi atrakcyjność przewozów w regionie. Inwestycje te wpłynęły na: ograniczenie kosztów przewozów, wzrost liczby przewożonych pasażerów, poprawę funkcjonowania przewozów regionalnych poprzez skrócenie czasu jazdy oraz wzrost bezpieczeństwa i komfortu podróżowania.

Ponadto udało się wycofać z eksploatacji część przestarzałych jednostek taborowych PKP (lokomotywy spalinowe), które negatywnie wpływały na ekonomiczne i środowiskowe aspekty realizacji przewozów regionalnych.

Nadal część kolejowych przewozów regionalnych w województwie opolskim na liniach nie zelektryfikowanych jest realizowana przy wykorzystaniu przestarzałych lokomotyw spalinowych (w tym cała linia kolejowa Opole Główne – Nysa). Tabor ten w dużym stopniu wpływa negatywnie na warunki środowiska naturalnego. Przestarzała technologia wykonania napędu spalinowego, ciężar i moc powoduje bardzo duże zużycie paliwa, a więc w związku z tym wykazują się dużą charakterystyką emisji spalin oraz CO₂. Nowe pojazdy szynowe wykonane w najnowszych technologiach w znacznym stopniu przyczynią się do ograniczenia degradacji środowiska naturalnego.

Aby zaspokoić obecne potrzeby regionu w zakresie komunikacji kolejowej konieczne jest uzupełnienie taboru na wszystkich obecnie eksploatowanych liniach kolejowych nie zelektryfikowanych, tj. Kluczbork – Opole, Nysa – Opole, Nysa – Kędzierzyn Koźle – Kamieniec Ząbkowicki. Dzięki temu możliwe będzie wycofanie z ruchu przestarzałego taboru jakim są lokomotywy spalinowe. Po zakupie dodatkowych pojazdów szynowych, łącznie autobusy szynowe przewozić będą mogły około 1 350 tys. pasażerów rocznie, tj. około 15 % wszystkich pasażerów kolei regionalnych obsługiwanych w województwie opolskim w ciągu roku.

W województwie istnieją duże możliwości związane z transportem rzeczonym, w szczególności związane z drogą wodną na rzece Odrze oraz jej dorzeczu. Ogólna długość dróg wodnych wynosi 131,2 km. Są one wyposażone w system stopni wodnych z dużymi i małymi śluzami. Niestety jakość infrastruktury hydrotechnicznej nie pozwala na uzyskanie III

klasy żeglowności na rzece Odrze i Kanale Gliwickim. Główne porty znajdują się w Opolu i Kędzierzynie-Koźlu, są jednak wysoko zdekapitalizowane.

W województwie opolskim brak jest działającego lokalnego lotniska pasażerskiego, zaś odległość Opola do najbliższych lotnisk znajdujących się w sąsiednich regionach wynosi ok. 100 km. W samym województwie znajdują się dwa lotniska: w Kamieniu Śląskim i Polskiej Nowej Wsi, przy czym to drugie posiada pas trawiasty przeznaczony głównie na potrzeby Aeroklubu.

Lotnisko w Kamieniu Śląskim jest jedynym istniejącym na terenie województwa opolskiego lotniskiem z utwardzoną drogą startową o długości ponad 2000 m, mogącym w krótkim czasie uruchomić połączenia lotnicze na trasach krajowych i zagranicznych. Jest to lotnisko powojaskowe, a zgodnie z wytycznymi zawartymi w *Programie Rozwoju Sieci Lotnisk i Lotniczych Urządzeń Naziemnych*, należy zachować funkcje dawnych lotnisk powojaskowych będących na listach Agencji Mienia Wojskowego⁴⁶. Potencjalne kierunki rozwoju lotniska w Kamieniu Śląskim: obsługa połączeń międzynarodowych (tanie linie lotnicze), obsługa regularnych połączeń z Niemcami, - loty czarterowe, - Cargo, - General Aviation: - Certyfikowany Ośrodek Szkolenia Lotniczego, - autoryzowana obsługa serwisowa samolotów, - zloty samolotów z całej Europy. *Wstępne Studium Wykonalności dla Lotniska „Opole” w Kamieniu Śląskim*⁴⁷ wykazało, iż uruchomienie lotniska spowoduje szereg korzyści zarówno ekonomicznych, jak i społecznych dla rozwoju województwa. Z funkcji ekonomicznych do najważniejszych zaliczyć należy: wzrost miejsc pracy zatrudnionych bezpośrednio i pośrednio (poprzez tzw. efekty mnożnikowe), czynnik wpływający na wybór lokalizacji inwestycji krajowych i zagranicznych, integracja regionu z centralnymi i wysokorozwiniętymi obszarami kraju i Wspólnoty. Z funkcji społecznych transportu lotniczego do najważniejszych należy zwiększenie mobilności społeczeństwa.

Lotnisko to jest przygotowywane do pełnienia funkcji lokalnego portu lotniczego. Uzyskało ono w Urzędzie Lotnictwa Cywilnego status „*innego miejsca do lądowania*”, natomiast złożone zostały wszystkie wymagane ustawą Prawo Lotnicze dokumenty, niezbędne do uzyskania zgody na utworzenie lokalnego lotniska publicznego. Uzyskano także decyzję o Środowiskowych Uwarunkowaniach oraz wykonano *Wstępne Studium Wykonalności dla lotniska w Kamieniu Śląskim*, zgodnie z którym, z punktu widzenia efektów ekonomicznych, inwestycje w lotnisko należy uznać za opłacalne⁴⁸.

Realność prawidłowego funkcjonowania i ekonomiczne uzasadnienie przedsięwzięcia wynika także z faktu dynamicznego wzrostu w ostatnich latach ilości pasażerów w polskich

⁴⁶ Do takich lotnisk należy Kamień Śląski.

⁴⁷ *Wstępne Studium Wykonalności Lotniska „Opole” w Kamieniu Śląskim* opracowane zostało przez Firmę Crowley Infrastructure Development Group z Warszawy. Studium to miało na celu wstępną ocenę szans realizacji inwestycji.

⁴⁸ Ponadto, na zlecenie Zarządu Województwa Opolskiego, Przedsiębiorstwo Państwowe „Porty Lotnicze w Warszawie” przygotowało „Raport o warunkach techniczno-ekonomicznych”, związany z uruchomieniem lokalnego lotniska w Kamieniu Śląskim. Obejmuje on ocenę lokalizacji, ocenę lotniska z punktu widzenia ewentualnego konfliktu z obecnie funkcjonującymi lotniskami, założenia do analizy wykreowania ruchu lotniczego, zestawienie niezbędnych urządzeń, wycenę niezbędnych kosztów inwestycyjnych i eksploatacyjnych, analizę finansową przedsięwzięcia wraz z przepływami finansowymi opartymi na prognozach ruchu oraz montaż finansowy przedsięwzięcia, wg przyjętego scenariusza. Przedsięwzięcie będzie wspierane środkami Programu wyłącznie w wypadku, jeśli zostaną spełnione warunki określone w Strategii (Rozdz. 2.2.2) oraz opisie Osi priorytetowej 3 *Transport*.

portach lotniczych z 6,3 mln pasażerów w 2001 roku do 15,4 mln w 2006r., czyli prawie 2,5 krotnie⁴⁹.

Infrastruktura komunalna

Długość sieci wodociągowej w województwie opolskim w 2004 roku wynosiła 6 497,6 km. Wskaźnik gęstości tej sieci w województwie opolskim na tle kraju w 2004 roku wynosił 69 km/100km², przy średniej krajowej równej 76,5 km, co daje 8 pozycję na 16 województw. Z sieci wodociągowej w 2004 roku korzystało 986,7 tys., co stanowi 93,8 % ogółu ludności województwa korzystającej z sieci wodociągowej. Stopień zwodociągowania opolskich gmin przedstawia mapa nr 10 w Załączniku nr 3 Aneksu do *Programu*.

W latach 1998–2003 w województwie opolskim oddano do użytku 806 km sieci kanalizacyjnej, ale jej zasięg jest w dalszym ciągu niewystarczający. Długość sieci w województwie opolskim w 2004 roku wyniosła 1797,5 km i obsługiwała jedynie 52,1% ludności. Skanalizowane są przede wszystkim miasta, zaś istotną barierą rozwojową jest przewaga obszarów pozbawionych kanalizacji zbiorczej. Gęstość sieci kanalizacyjnej na terenie województwa opolskiego w 2004 roku wynosiła 19,1 km/100 km², przy średniej w kraju równej 23,6 km na 100 km², co daje 10 pozycję wśród województw. Stopień skanalizowania opolskich gmin przedstawia mapa nr 11 w Załączniku nr 3 Aneksu do *Programu*.

Poprawa dostępności do mediów technicznych jest podstawowym warunkiem wzrostu jakości życia. Poprzez budowę, modernizację, czy też renowację sieci wodociągowych i kanalizacyjnych powinny widocznie poprawić się warunki życia mieszkańców województwa opolskiego.

Inwestycje w zakresie ochrony środowiska w województwie opolskim, realizowane były już przy współudziale środków z funduszy przedakcesyjnych. W ramach komponentu infrastrukturalnego Phare SSG na terenie województwa opolskiego zrealizowano 5 projektów, o całkowitej wartości blisko 52 mln PLN. Dotyczyły one budowy sieci kanalizacyjnej, modernizacji oczyszczalni ścieków oraz przygotowania terenów dla inwestorów w gminach Głogówek, Ozimek, Kolonowskie, Popielów, Bierawa. Podobny projekt zrealizowano w ramach PHARE CBC, w gminie Prudnik.

Potrzeby województwa opolskiego w zakresie infrastruktury wodociągowej i kanalizacyjnej są ogromne. Świadczyć może o tym zainteresowanie projektami, jakie były przygotowywane przez opolskie gminy w ramach ZPORR. Według stanu na koniec 2006 roku w ramach działania 1.2 (Infrastruktura ochrony środowiska), 3.1 (Obszary wiejskie) oraz 3.2 (Obszary podlegające restrukturyzacji) wsparcie otrzymały 32 projekty dotyczące inwestycji wodno-kanalizacyjnych i uzbrojenia terenu na kwotę dofinansowania z EFRR ok. 62 mln zł oraz budowa nowoczesnej oczyszczalni ścieków. Ze środków dostępnych w ramach ZPORR zaplanowano budowę ok. 140 km sieci kanalizacyjnej oraz 25 km wodociągowej.

Ilość projektów, które ze względu na ograniczoną ilość środków finansowych, nie mogły otrzymać dofinansowania w latach 2004-2006 oraz zainteresowanie beneficjentów możliwościami, jakie niesie nowy okres programowania świadczą o dużych potrzebach w tym zakresie.

⁴⁹ Dane Urzędu Lotnictwa Cywilnego wskazują na wzrost ilości pasażerów w portach lotniczych sąsiadujących z Opolem, tj. Wrocław Starachowice (2004/2005 – 28%; 2005/2006 – 89%), Katowice Pyrzowice (2004/2005 – 87%; 2005-2006 – 33%).

projekt RPO WO 2007-2013

Niewątpliwy wpływ na poprawę stanu środowiska naturalnego na Opolszczyźnie mają również środki pochodzące z Funduszu Spójności, wcześniej instrumentu przedakcesyjnego ISPA. Obecnie w jego ramach realizowane są 4 duże projekty infrastrukturalne o łącznej wartości dofinansowania ok. 427 mln zł. Celem tych przedsięwzięć jest kompleksowe uregulowanie gospodarki ściekowej w powiecie brzeskim, części powiatu oławskiego, obszarze zlewni rzek Nysy Kłodzkiej i Białej Głuchołaskiej, będącej źródłem wody pitnej dla ponad 53 tys. mieszkańców gminy Nysa, Opola i okolic (łącznie ok. 47 tys. mieszkańców), Kędzierzyna-Koźla (66 tys. mieszkańców).

Sieć gazowa w województwie opolskim jest słabo rozwinięta i wymaga doinwestowania. Według stanu na koniec grudnia 2004 roku miała ona długość 1976,6 km. Z sieci korzystało 41,4% ludności. Większość, bo ok. 61,2% długości sieci gazowej przypada na opolskie miasta, gdzie korzysta z niej 76,5% odbiorców. Długość sieci na terenach wiejskich wynosi 767 km, jednakże z gazu korzysta tylko 12 tys. (2,4%) odbiorców na wsi. Przeciętna długość sieci gazowej na 100 km² była w województwie opolskim w 2004 roku ponad dwukrotnie mniejsza od średniej w kraju⁵⁰ i wynosiła 12,6 km (13 miejsce w kraju; **Ryc. 1.17**). Mieszkańcy terenów wiejskich korzystają jednak z gazu skroplonego w butlach, zarówno do ogrzewania mieszkań i wody, jak i do celów kuchennych. Wsparcie w tym zakresie przewidywane jest w ramach innych programów niż RPO WO 2007-2013, m.in. poprzez budowę gazociągu Brzeg-Zdzieszowice, który poprawi dostęp do infrastruktury sieci gazowej w regionie.

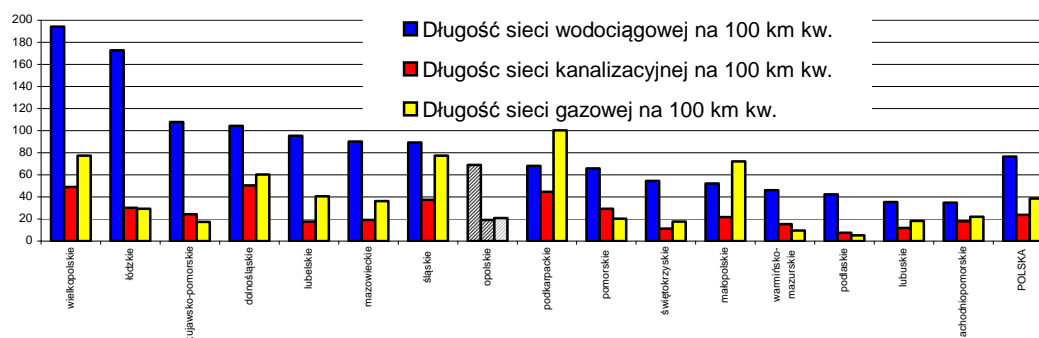

Ryc. 1.17. Gęstość sieci wodociągowej, kanalizacyjnej i gazowej według województw w 2004 roku.

Źródło: Obliczenia własne na podstawie: Rocznik Statystyczny Województw 2005, Główny Urząd Statystyczny 2005.

W regionie opolskim system ogrzewania skoncentrowany jest wokół miejskich systemów ciepłowniczych. Do podstawowych źródeł energii cieplnej zaopatrującej ludność na terenie województwa opolskiego należą Energetyka Ciepła Opolszczyzny SA oraz BOT Elektrownia Opole SA. Systemy ciepłownicze występują z reguły w większych miejscowościach (tj. Bierawa, Branice, Brzeg, Głuchołazy, Grodków, Dobrzeń Wielki, Kędzierzyn-Koźle, Kietrz, Kluczbork, Krapkowice, Namysłów, Nysa Olesno, Opole, Ozimek, Praszka, Prudnik, Strzelce Opolskie, Zawadzkie, Zdzieszowice). Długość sieci cieplnej na terenie województwa wynosiła w 2005 roku 833,7 km (w tym w miastach 749,7 km, a na wsi 84,0 km). Ze względu na ograniczony dostęp do scentralizowanej sieci ciepłowniczej potrzeby grzewcze zdecydowanej większości mieszkańców województwa pokrywane są poprzez kotłownie lokalne oraz piece opalane węglem, koksem, olejem, gazem.

⁵⁰ W roku 2004 w kraju na 100 km² powierzchni przypadało 32,6 km sieci gazowej.

Energetyka

Na terenie województwa opolskiego sieć przesyłową stanowi łącznie 351 km tras linii 400 i 220 kV (197 km linii 400 kV i 154 km linii 220 kV) oraz 4 stacje NN/110 kV. Sieć przesyłowa i sieć dystrybucyjna województwa jest obciążona wyprowadzeniem mocy z BOT Elektrowni Opole SA oraz przesyłem mocy z nadwyżkowego obszaru Górnego Śląska, z elektrowni Bełchatów w kierunku zachodnim.

Istniejący ciąg liniowy 400 kV Trębaczew – Dobrzeń – Pasikurovice, stanowi element drogi przesyłowej z elektrowni Bełchatów i Opole w kierunku Wrocławia i dalej w kierunku systemu niemieckiego przez stację 400/220/110 kV Mikułowa. Linie 220 kV pełnią głównie funkcje przesyłu mocy z obszaru Górnego Śląska na zachód. Na terenie województwa opolskiego znajdują się cztery stacje NN/110 kV. Największe znaczenie systemowe ma stacja 400/220/110 kV Dobrzeń. Służy ona przede wszystkim do wyprowadzenia mocy z BOT Elektrowni Opole SA oraz zasila sieci 110 kV Zakładu Energetycznego Opole SA. Na terenie województwa opolskiego sieć dystrybucyjną 110 kV stanowi:

- około 1030 km tras linii napowietrznych (ok. 1530 torów linii),
- 5,1 km linii kablowych,
- 60 stacji.

Właścicielem zdecydowanej większości tej sieci jest Zakład Energetyczny Opole SA. Pozostałą częśćią zarządzają sąsiednie spółki dystrybucyjne (zakłady energetyczne) oraz inne podmioty gospodarcze (zakłady przemysłowe, Polskie Koleje Państwowe SA, elektrownie, Polskie Sieci Elektroenergetyczne SA). Sieć 110 kV jest silnie rozwinięta w centralnej części województwa opolskiego, gdzie znajduje się miasto Opole oraz w części południowo-wschodniej, gdzie występuje koncentracja dużych zakładów przemysłowych (powiaty krapkowicki, strzelecki i kędzierzyńsko-kozielski). Najślabiej natomiast w południowej części województwa (powiaty nyski, prudnicki oraz głubczycki) i północno-zachodniej (powiat namysłowski).

Rozmieszczenie linii energetycznych wysokich napięć oraz stacji elektroenergetycznych na terenie województwa opolskiego przedstawiają mapy nr 12 i 13 w Załączniku nr 3 Aneksu do *Programu*.

Podstawowym producentem energii elektrycznej na obszarze województwa opolskiego jest BOT Elektrownia Opole. Jest to elektrownia systemowa o łącznej mocy zainstalowanej 1492 MW oraz osiągalnej 1506 MW, opalana węglem kamiennym. Ponadto w regionie funkcjonuje Elektrownia „Blachownia” w Kędzierzynie - Koźlu (158 MW) oraz elektrociepłownię, elektrownie przemysłowe lokalnego znaczenia (od 4,5 MW do 40 MW) i elektrownie wodne (od 0,022 MW do 4,8 MW).

Kogeneracyjne źródła energii znajdują się w posiadaniu wymienionych wyżej dwóch dużych zakładów (BOT Elektrownia Opole, Elektrownia „Blachownia”). Mniejsze, lokalne podmioty nie są zainteresowane wykorzystaniem technologii, w których jedno źródło generuje ciepło i energię elektryczną lub mechaniczną.

Do podstawowych źródeł energii cieplnej zaopatrujących ludność miast należy zaliczyć systemy ciepłownicze. Istnieją ponadto kotłownie zaopatrujące odbiorców w poszczególnych gminach, głównie węglowe.

Na potencjał energetyczny odnawialnych źródeł energii składa się blisko 40 kotłowni, wykorzystujących biopaliwa o łącznej mocy zainstalowanej 26,2 MW (0,56% łącznego zapotrzebowania na ciepło województwa) oraz 22 elektrownie wodne o łącznej mocy 18,82

projekt RPO WO 2007-2013

MW (2,5% łącznego zapotrzebowania na energię elektryczną w regionie opolskim). Lokalizację instalacji wykorzystujących źródła energii odnawialnej w województwie opolskim prezentuje mapa nr 14 w Załączniku nr 3 Aneksu do *Programu*.

W województwie opolskim podobnie jak w całym kraju ze względów ekologicznych i społecznych pożądana jest budowa małych elektrowni wodnych, o zasięgu lokalnym. Innym rodzajem budowy niekonwencjonalnych oraz odnawialnych źródeł energii elektrycznej jest budowa elektrowni wiatrowych. Na podstawie mapy średniorocznych rozkładów wiatru na wysokości 30 m na terenach otwartych obejmujących obszar Polski wynika, iż województwo opolskie należy do sfery mało korzystnej pod względem zasobów energii wiatru. W regionie zlokalizowanych jest jednak kilka miejsc, gdzie używane jest to źródło energii odnawialnej. Planowane są także działania służące wzrostowi wykorzystania siły wiatru do produkcji energii.

Pomimo znaczących zasobów, odnawialne źródła energii zaspokajają jedynie niewielką część potrzeb energetycznych. Produkcja energii ze źródeł odnawialnych w 2002 roku to ok. 58,6 MWh.

Udział odnawialnych źródeł energii w bilansie paliwowo-energetycznym świata wynosi około 18%. Dostawy energii odnawialnej ogółem w Polsce w 2002 roku stanowiły 5,2% z całkowitych dostaw energii pierwotnej (w UE-15 natomiast 5,9%). Podstawowym źródłem energii odnawialnej w Polsce, a także w województwie opolskim jest biomasa. Województwo opolskie na tle kraju posiada bardzo duży potencjał biomasy, największy potencjał słomy oraz dynamiczny rozwój upraw oparty na roślinach energetycznych. Głównym odbiorcą biomasy w województwie opolskim jest BOT Elektrownia Opole SA. Obecnie spala się tam około 75 tys. Mg biomasy⁵¹, planuje się, iż w roku 2010 wielkość ta wyniesie 280 tys. Mg, w związku z czym konieczne będzie zwiększenie jej podaży.

BOT Elektrownia Opole SA w 2005 roku założyła własną uprawę wierzby energetycznej, uprawa ta miała na celu także rozpowszechnienie oraz zachęcenie innych plantatorów do zakładania plantacji roślin energetycznych, a co za tym idzie, poprawę bilansu podaży biomasy w regionie. Firma ta od kilku lat podejmuje działania, które mają na celu promowanie upraw roślin energetycznych na potrzeby produkcji energii odnawialnej, m.in.:

- współpraca z Opolskim Ośrodkiem Doradztwa Rolniczego (OODR), który sprawuje nadzór merytoryczny nad plantacją Elektrowni oraz zajął się promocją uprawy wierzby oraz innych roślin energetycznych,
- kontraktacja biomasy z plantacji wierzby energetycznej,
- akcje promocyjne prowadzone przez elektrownię – w prasie lokalnej i rolniczej (regionalnej i ogólnopolskiej), radiu, telewizji,
- elektrownia była organizatorem i współorganizatorem wielu spotkań z rolnikami w formie szkoleń, konferencji itp.

Zwiększenie dostaw biomasy oparte będzie poprzez m.in.: poszukiwanie nowych dostawców biomasy drzewnej w celu ich dywersyfikacji, rozwinięcie plantacji wierzby energetycznej, zwiększenie odbioru odpadów drzewnych z przemysłu oraz innych rodzajów biomasy, takich jak: słoma zbożowa i rzepakowa, otręby zbożowe, młóto browarniane, wywar gorzelniany, makuchy.

⁵¹ Wg. stanu na koniec 2005 roku.

projekt RPO WO 2007-2013

Uwzględniając zasadę zrównoważonego rozwoju oraz ograniczoną dostępność zasobów środowiskowych powinno się dążyć do zwiększania udziału energii ze źródeł odnawialnych w całkowitej strukturze wytworzonej energii.

Ochrona środowiska

W 2004 roku wydatki inwestycyjne na ochronę środowiska na jednego mieszkańca w województwie opolskim wyniosły 184 zł (2 miejsce w kraju). Były one wyższe niż średnio w kraju (140 zł; **Ryc. 1.18**).

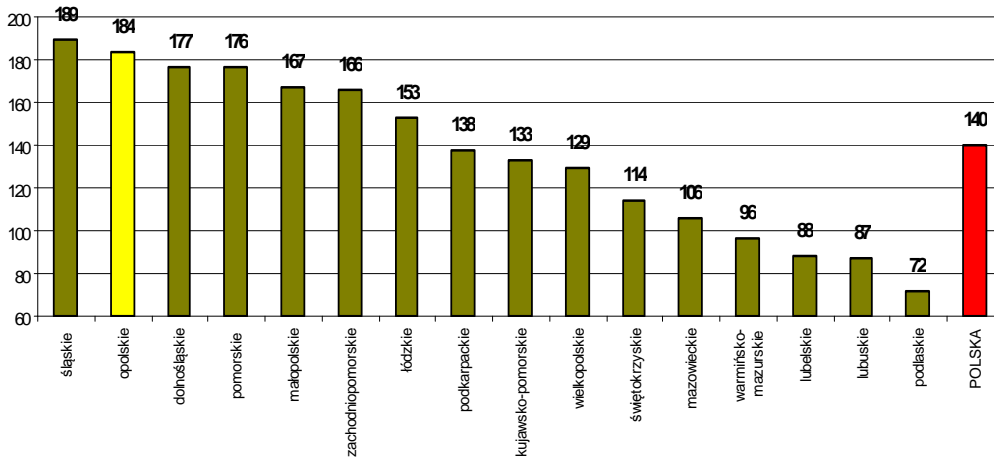

Ryc. 1.18. Wydatki inwestycyjne na ochronę środowiska na jednego mieszkańca według województw w 2004 roku (w zł).

Źródło: Obliczenia własne na podstawie: Rocznik Statystyczny Województw 2005, GUS 2005.

Ilość odprowadzonych ścieków przemysłowych i komunalnych wymagających oczyszczenia wyniosła w 2004 roku 85 hm³ z tego oczyszczono 96,8%.

Przez oczyszczalnie ścieków obsługiwanych było ok. 55,1% ogółu ludności regionu (średnio w kraju wskaźnik ten wynosił 59%) i plasowało region na 11 pozycji w rankingu województw. Wszystkie opolskie powiaty posiadają komunalne oczyszczalnie ścieków o łącznej przepustowości 219 dam³/d. Ogółem na terenie województwa eksploatowanych jest 64 komunalnych oczyszczalni ścieków, w tym 45 biologicznych, 18 z podwyższonym usuwaniem biogenów oraz 1 mechaniczna. Problemem jest brak sieci kanalizacyjnych w obrębie peryferyjnych dzielnic miast oraz na terenach wiejskich.

Oprócz komunalnych oczyszczalni ścieków funkcjonuje 47 przemysłowych oczyszczalni o przepustowości 726,1 dam³/d, z czego 21 to oczyszczalnie mechaniczne, 3 – chemiczne, 18 – biologicznych i 5 z podwyższonym usuwaniem biogenów.

Emisja zanieczyszczeń pyłowych z zakładów szczególnie uciążliwych emitowanych do atmosfery w województwie opolskim z roku na rok zmniejsza się, co wynika głównie z redukcji wysokiej emisji. Problemem jest nadal tzw. niska emisja zanieczyszczeń. W roku 1998 zakłady przemysłowe wyemitowały 12,4 tys. ton zanieczyszczeń pyłowych, a w roku 2004 o 8 tys. ton (64,5%) mniej – tj. 4,4 tys. ton.

projekt RPO WO 2007-2013

W okresie 1998–2004 zmniejszyła się także ilość zanieczyszczeń gazowych (bez dwutlenku węgla) wyemitowanych do atmosfery - o 3,0 tys. ton (tj. o 5,4%). W 2004 roku emisja wynosiła 52,7 tys. ton.

Wielkość emisji zanieczyszczeń pyłowych i gazowych w województwie opolskim prezentują mapy nr 15 i 16 w Załączniku nr 3 Aneksu do *Programu*.

W województwie opolskim w roku 2004 wytworzonych zostało 1816,6 tys. ton odpadów przemysłowych, z czego ok. 87,5% poddano odzyskowi, a unieszkodliwiono i składowano 8,7%. Pod względem wytworzonych odpadów przemysłowych województwo plasuje się na 11 pozycji w kraju. Wytworzono również 270,6 tys. ton odpadów komunalnych, co w przeliczeniu na 1 mieszkańca uplasowało województwo na 8 pozycji w kraju z wartością 257 kg na mieszkańca. W kraju wskaźnik ten wynosi 256 kg. Na terenie województwa na koniec 2004 roku czynnych było 45 składowisk, o łącznej powierzchni 259,4 ha oraz 2 składowiska o zakończonej eksploatacji o łącznej powierzchni 5,5. Ponadto 17 składowisk ma instalację odgazowywania. W województwie brak jest powszechnego i w pełni funkcjonującego systemu wykorzystania odpadów komunalnych. Ponadto brak jest składowiska na odpady niebezpieczne.

Województwo opolskie bogate jest w podziemne zasoby wodne oraz ubogie w zakresie wód powierzchniowych. Ponadto utrzymuje się zanieczyszczenie wód powierzchniowych i pogarsza się jakość wód podziemnych. Wody powierzchniowe spełniające wymogi I klasy czystości stanowią 3%, wody w klasie II stanowią 34,4 %, a wody w klasie III stanowią 31,3 %. Zanieczyszczone ponadnormatywnie wody stanowią 31,3 % ogółu wód. Zagrożeniem dla województwa jest brak skutecznych zabezpieczeń przeciwpowodziowych oraz groźba strat, w przypadku wystąpienia powodzi. Istniejący system zabezpieczeń przeciwpowodziowych jest niewystarczający, rozbudowy i modernizacji wymagają przede wszystkim obwałowania, a także zbiorniki retencyjne wielozadaniowe, zbiorniki małej retencji oraz poldery rzeczne. Problematykę dotyczącą ochrony przeciwpowodziowej w województwie opolskim prezentuje mapa nr 17 w Załączniku nr 3 Aneksu do *Programu*.

W ramach ZPORR realizowana jest budowa przeciwpowodziowego zbiornika retencyjnego „Włodzienin” na rzece Troi. Po jego wybudowaniu nastąpi redukcja fali powodziowej na rzece - co najmniej o 25 % i jej przesunięcie pozwoli to na bezpieczne przejście korytem fali powodziowej przez tereny zabudowane gminy Branice i gminy Kietrz. Realizacja projektu stanowi także jeden z elementów całego systemu małej retencji w województwie opolskim.

Potrzeby w zakresie ochrony przeciwpowodziowej w województwie opolskim są znaczne. W celu ochrony północnych części regionu konieczna jest budowa zbiornika retencyjnego „Kluczbork” na rzece Stobrawie, który pozwoli na rozwiązanie problemu ochrony przeciwpowodziowej tych terenów, zapewnienie zaopatrzenia w wodę do prowadzenia działalności gospodarczej oraz wykorzystanie spiętrzonych wód do celów energetycznych. W celu pełnego zabezpieczenia terenów leżących wzdłuż Odry istnieje także potrzeba zamknięcia systemu obwałowań, poprzez budowę wałów na terenie powiatu kędzierzyńsko-kozielskiego na odcinku Cisek – Dzielniczka.

W celu poprawy stanu bezpieczeństwa powodziowego realizowana jest inwestycja kluczowego dla województwa opolskiego zbiornika przeciwpowodziowego „Racibórz”. Ponadto konieczna jest realizacja „Programu dla Odry 2006” na terenie dorzecza Odry, której realizacja przewidywana jest na lata 2006-2016.

projekt RPO WO 2007-2013

Województwo opolskie bogate jest w unikatowe zasoby przyrodnicze, w tym szczególnie:

- masyw Chełmu (Góra Św. Anny), stanowiący unikatowe w skali Polski skupienie roślin ciepło- i wapieniolubnych;
- Góry Opawskie (w tym także ich fragment południowo-wschodni k. Opawicy i Pielgrzymowa), stanowiące "pomost przyrodniczy" między Karpatami i Sudetami;
- dolina Odry, zawierająca na terenie województwa jedno z najlepiej zachowanych fragmentów przyrody doliny rzecznej (Grądy Odrzańskie);
- unikatowe stanowiska nietoperzy w Fortach Nyskich i kamieniołomach Sławniowicko-Burgrabickich.

W województwie opolskim realizowane są działania dotyczące ochrony naturalnych ekosystemów, siedlisk i zbiorowisk na obszarze ostoi przyrodniczych Natura 2000. W opolskim opracowano pierwszą w Polsce regionalną koncepcję sieci Natura 2000, ponadto opolskie jako jedyne posiada „Czerwoną księgę roślin województwa opolskiego”⁵² - opracowanie dot. zagrożonych wyginięciem gatunków roślin. Zgodnie z aktualnymi wytycznymi Ministerstwa Środowiska na docelową sieć Natura 2000 w województwie opolskim składać się będzie 11 ostoi, o całkowitej powierzchni ok. 48,12 tys. ha. Według stanu na koniec 2005 roku zatwierdzona jest jedna ostoja ptasia – Grądy Odrzańskie (7,880 tys. ha). **Ryc. 1.19** przedstawia docelową sieć Natura 2000 w województwie opolskim.

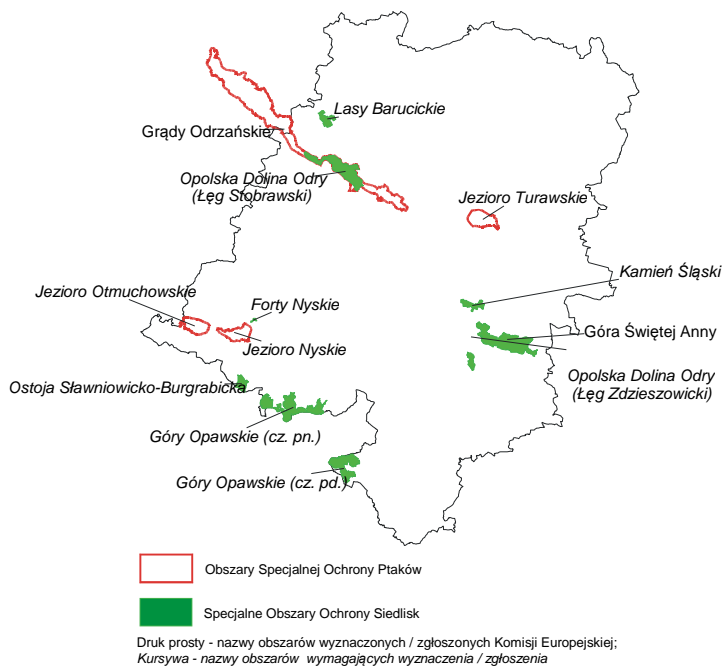

Ryc. 1.19. Docelowa sieć Natura 2000 w województwie opolskim

Źródło: Shadow List

Ponadto na terenie województwa opolskiego realizowany jest Program reintrodukcji susła moręgowanego⁵³. Jest to jedyna w Polsce kolonia tych zwierząt. Program ten ma na celu doprowadzenie do odbudowy samoodtwarzającej się populacji tego gatunku susła, który w Polsce wyginął całkowicie na przełomie lat 70 i 80 XX wieku.

Edukacja i kapitał ludzki

Efekty procesu transformacji w zakresie gospodarczym, reforma administracyjna kraju, a także negatywne procesy demograficzne wymusiły dokonanie zmian w systemie

⁵² K Spątek, A. Nowak, *Czerwona księga roślin województwa opolskiego. Rośliny naczyniowe, wymarte, zagrożone i rzadkie*. Opolskie Towarzystwo Przyjaciół Nauki. Opole 2003.

⁵³ Reintrodukcja susła moręgowanego na Opolszczyźnie prowadzona jest w ramach programu "Susel", nad którym czuwa Polskie Towarzystwo Ochrony Przyrody "Salamandra" przy współpracy z poznańskim ogrodem zoologicznym i opolskim stowarzyszeniem "BIOS", finansowana jest m.in. przez Eko Fundusz i WFOŚiGW w Opolu.

projekt RPO WO 2007-2013

edukacji. Województwo opolskie reagując na ww. zmiany systematycznie realizowało proces restrukturyzacji sieci oświatowej. Na przykład, liczba szkół podstawowych w roku szkolnym 2005/2006 w stosunku do 2000/2001 zmniejszyła się o 82 placówki, tj. o ok. 15%. Edukacja na poziomie przedszkolnym, podstawowym oraz gimnazjalnym znajduje się w gestii samorządów lokalnych, ich jednostki rozmieszczone są zarówno na obszarach wiejskich jak i miejskich. Szkolnictwo ponadgimnazjalne natomiast usytuowane jest w miastach powiatowych, jednocześnie podlegając w znacznej większości starostwom powiatowym⁵⁴. Dane ilustrujące potencjał ilościowy szkolnictwa w zakresie osobowym i dostępnych placówek zawarto w **Tab. nr 1.13**. Dokonane zmiany w liczbie placówek oświatowych spowodowały, iż województwo opolskie charakteryzuje się adekwatną do potrzeb społecznych siecią placówek szkolnych. Jednakże placówki te charakteryzują się niskim standardem wyposażenia.

Tab. nr 1.13. Liczba szkół według szczebla kształcenia oraz liczba uczniów w roku szkolnym 2004/2005.

	Liczba placówek	Liczba uczęszczających
<i>Edukacja dzieci i młodzieży</i>		
Przedszkola	481	26 132
Podstawowe	427	68 819
Gimnazjalne	160	43 746
Ponadpodstawowe, w tym:		
- zasadnicze zawodowe	-	-
- licea ogólnokształcące	2	27
- średnie zawodowe	95	4 535
Ponadgimnazjalne, w tym:		
- zasadnicze szkoły zawodowe	49	7 723
- licea ogólnokształcące	59	16 839
- licea profilowane	51	7 681
- technika	53	9 308
- artystyczne	5	575
Policealne	93	6 474
Wyższe	6	37 946
<i>Edukacja dorosłych</i>		
Gimnazjalne	8	834
Ponadpodstawowe	66	5 244
Ponadgimnazjalne	71	3 213

Źródło: Rocznik statystyczny województwa opolskiego, Urząd Statystyczny, Opole 2005.

Wychowanie przedszkolne na Opolszczyźnie charakteryzuje się dużą liczbą placówek o niewielkich rozmiarach, gęsto rozmieszczonych na terenie województwa, choć ich brak odczuwają mieszkańcy niektórych obszarów wiejskich. Według stanu na 2004 rok w województwie funkcjonowało 481 placówek przedszkolnych (przedszkola i oddziały przedszkolne przy szkołach podstawowych), w tym 321 znajdują się na obszarach wiejskich.

Wszystkie wskaźniki z zakresu wychowania przedszkolnego w regionie są na najwyższym poziomie w kraju, uwzględniając tu także obszary wiejskie. Przykładem może być procentowy wskaźnik liczby dzieci uczęszczających do przedszkoli na opolskiej wsi, który jest 2,5 razy wyższy niż średnio w kraju. W województwie opolskim ok. 76% dzieci w

⁵⁴ W województwie opolskim jedynie 4 szkoły ponadgimnazjalne prowadzone są przez samorządy gminne.

projekt RPO WO 2007-2013

wieku 3-6 lat zapewnione ma miejsca w przedszkolach, natomiast średnia w kraju wynosi niespełna 47%. Podstawowe dane z zakresu wychowania przedszkolnego w województwie opolskim przedstawia **Tab. nr 1.14**.

Tab. nr 1.14. Liczba dzieci w placówkach wychowania przedszkolnego oraz w przedszkolach na 1000 dzieci w wieku 3-6 lat w 2005 roku.

	Placówki wychowania przedszkolnego		Przedszkola	
ogółem				
województwo opolskie	682	1 miejsce w kraju	617	1 miejsce w kraju
Polska (średnia krajowa)	556	--	433	--
obszary wiejskie				
województwo opolskie	587	1 miejsce w kraju	471	1 miejsce w kraju
Polska (średnia krajowa)	372	--	188	--

Źródło: dane GUS

Infrastruktura w szkołach podstawowych i gimnazjalnych na terenie województwa opolskiego nie jest na zadowalającym poziomie, szczególnie dotyczy to wykorzystania narzędzi ICT. Spośród 592 szkół tego typu, 207 wyposażonych jest w komputery z dostępem do internetu szerokopasmowego, co stanowi 35% ogółu szkół tego typu. Na obszarach miejskich 48,7% ogólnej liczby szkół podstawowych i gimnazjów jest wyposażonych w komputery z dostępem do internetu szerokopasmowego, tj. 113 placówek. Natomiast na obszarach wiejskich jedynie niewiele ponad jedna czwarta ww. szkół posiada komputery z dostępem do internetu szerokopasmowego, tj. 94 szkoły. Dostęp do internetu w szkołach jest zróżnicowany obszarowo. Zaledwie w dwóch gminach 100% szkół podstawowych i gimnazjów posiada komputery z dostępem do internetu szerokopasmowego. W 17 gminach dostęp taki posiada co najmniej połowa placówek. W 8 gminach notuje się brak szkół wyposażonych w komputery z szerokopasmowym dostępem do internetu.

W ramach działania 2.2. „Podniesienie jakości edukacji w odniesieniu do potrzeb rynku pracy” Sektorowego Programu Operacyjnego „Rozwój Zasobów Ludzkich” opolskie szkoły podstawowe, gimnazjalne, ponadgimnazjalne miały możliwość uzyskania wsparcia na wyposażenie pracowni w sprzęt komputerowy wraz z oprogramowaniem. Do końca 2006 roku wyposażono 226 placówek, trwają prace na rzecz kolejnych 207 pracowni oraz 105 przyszkolnych bibliotek⁵⁵. Prace nad oceną oddziaływania Europejskiego Funduszu Społecznego na rozwój regionów nie zostały zakończone, w związku z czym nie jest możliwe udzielenie szczegółowych informacji nt. skonsolidowanych rezultatów wdrażania EFS w województwie.

Bardzo ważną rolę w procesie wyposażania społeczeństwa w wiedzę i umiejętności zawodowe stosowne do rosnących wymagań rynku pracy, pełnią min. placówki kształcenia ustawicznego i praktycznego oraz ośrodki doksztalcania i doskonalenia zawodowego. Placówki te nie są często wyposażone w nowoczesną infrastrukturę oraz pomoce dydaktyczne, w tym przede wszystkim umożliwiające uczestnikom korzystanie z najnowocześniejszych technologii stosowanych w gospodarce. Obecnie w regionie działają

⁵⁵ Dane Kuratorium Oświaty w Opolu.

projekt RPO WO 2007-2013

placówki w Opolu, Kędzierzynie-Koźlu, Nysie, Grodkowie, Głubczycach oraz w Kluczborku. Zdecydowana większość z nich wymaga jednak poprawy infrastruktury i nowoczesnego wyposażenia.

W latach 2004-2006 podjęto pewne działania inwestycyjne w zakresie doposażenia i unowocześnienia zasobów szkół ponadgimnazjalnych. W ramach Kontraktu dla województwa opolskiego rozpoczęto unowocześnienie Centrum Kształcenia Praktycznego w Nysie i Kędzierzynie-Koźlu, natomiast w ramach ZPORR, w mieście Opolu. Działania w tych jednostkach należy kontynuować, a także wesprzeć pozostałe jednostki, tak aby wszystkie mogły kształcić na odpowiednim europejskim poziomie.

Istotnym atutem regionu jest rozwój szkolnictwa wyższego. Szkolnictwo wyższe w województwie opolskim oparte jest przede wszystkim na opolskim ośrodku naukowo-akademickim. W stolicy województwa funkcjonują dwie uczelnie: Uniwersytet Opolski i Politechnika Opolska oraz dwie szkoły wyższe: Wyższa Szkoła Zarządzania i Administracji oraz Państwowa Medyczna Wyższa Szkoła Zawodowa. W województwie są również dwie wyższe uczelnie zawodowe: Państwowa Wyższa Szkoła Zawodowa w Nysie oraz niepaństwowa Wyższa Szkoła Humanistyczno-Ekonomiczna w Brzegu. Ponadto w wielu miastach regionu otwierane są filie szkół wyższych z całego kraju. W wymienionych uczelniach kształci się prawie 38 tys. studentów. Zatrudniają one łącznie 1518 nauczycieli akademickich. Największą uczelnią jest Uniwersytet Opolski, na którym studiuje ponad 15 tys. studentów (47% wszystkich studiujących w województwie). Politechnika Opolska kształci ponad 11 tys. studentów (34% ogółu studentów), a niepaństwowa Wyższa Szkoła Zarządzania i Administracji w Opolu ponad 4 tys. studentów (ok. 11%). W Państwowej Wyższej Szkole Zawodowej w Nysie studiuje ponad 4,9 tysiące osób, w niepaństwowej Wyższej Szkole Humanistyczno-Ekonomicznej w Brzegu - ponad 430 studentów, a w Państwowej Medycznej Wyższej Szkole Zawodowej w Opolu – ponad 580 studentów.

W okresie programowania 2004 – 2006 opolskie uczelnie wyższe aktywnie korzystały ze środków zarówno funduszy strukturalnych (w ramach programów takich jak ZPORR, SPO RZL, SPO WKP oraz Inicjatywy Wspólnotowej INTERREG IIIA Czechy – Polska), jak i środków krajowych (kontrakt wojewódzki).

Największym zainteresowaniem cieszył się Zintegrowany Program Operacyjny Rozwoju Regionalnego, w którym uczelnie mogły ubiegać się o środki na realizację projektów inwestycyjnych, doradczych oraz projektów szkoleniowych, w tym na realizację studiów doktoranckich i podyplomowych.

Do największych projektów realizowanych w ramach ZPORR, zakończonych we wrześniu 2006 r., należały inwestycje Politechniki Opolskiej nakierowane na zagospodarowanie II kampusu, gdzie powstała nowoczesna hala sportowa i zaplecze dydaktyczne dla potrzeb Wydziału Wychowania Fizycznego i Fizjoterapii. Przedsięwzięcia na obszarze II kampusu są nadal kontynuowane i planowane do współfinansowania ze środków wspólnotowych po 2006 roku. Innym przykładem projektu realizowanego w ramach tego poddziałania może być utworzenie Centrum Badawczo-Edukacyjnego Konserwacji Zabytków przy Państwowej Szkole Zawodowej w Nysie. Realizacja tego projektu była szczególnie istotna na Opolszczyźnie, gdzie brakuje instytucji zajmujących się konserwacją zabytków w wymiarze edukacyjno-badawczym. W ramach SPO RZL największym projektem realizowanym przez uczelnię wyższą Opolszczyzny był projekt pt. „Kompleksowy rozwój kadr MSP poprzez studia podyplomowe oraz szkolenia zawodowe”. Wykonawcą projektu jest Politechnika Opolska w ramach współpracy z Europejskim Instytutem Rozwoju

projekt RPO WO 2007-2013

Przedsiębiorczości w Warszawie. Projekt łączy w spójną całość studia podyplomowe ze szkoleniami zawodowymi, proponując przedsiębiorcom kompleksowe rozwiązanie umożliwiające podnoszenie kwalifikacji kadr zarządzających i pracowników. Projekt skierowany jest do małych i średnich przedsiębiorstw przeważnie z regionu południowej Polski. Natomiast w ramach SPO WKP Politechnika Opolska realizuje projekt „Województwo Opolskie Regionem Zrównoważonego Rozwoju – Foresight Regionalny do 2020 r.” Celem projektu jest identyfikacja i ocena kluczowych technologii mających wpływ na zrównoważony i trwały rozwój regionu opolskiego, a także wyznaczenie priorytetów w dziedzinie badań i rozwoju, w zakresie dopasowania rynku podaży technologii do uwarunkowań regionalnych. W ramach INTERREG IIIA Czechy-Polska projekty wspólne z uczelniami czeskimi realizuje Uniwersytet Opolski oraz Politechnika Opolska.

Doświadczenia okresu programowania 2004-2006 wskazują, iż opolskie uczelnie wyższe, realizując projekty współfinansowane z funduszy strukturalnych, wspierają konkurencyjność regionu oraz wzmacniają swoją pozycję jako uczestnika procesów rozwojowych. Zaspokojenie ich potrzeb, w zakresie przede wszystkim infrastruktury technicznej, determinuje dalszy rozwój tych placówek i podnoszenie ich konkurencyjności w stosunku do innych placówek w kraju.

Kształcenie ustawiczne osób dorosłych w województwie opolskim odbywa się w systemie szkolnym oraz pozaszkolnym. W roku szkolnym 2005/2006 w szkołach dla dorosłych kształciło się ogółem 8,9 tys. osób. W szkołach policealnych i pomaturalnych łącznie kształciło się 7,2 tys. słuchaczy, w tym 715 osób w Nauczycielskim Kolegium Języków Obcych w Opolu. Kształcenie ustawiczne ma miejsce również we wszystkich uczelniach i szkołach wyższych w ramach studiów zaocznych i wieczorowych.

Pomimo wznoszących aspiracji edukacyjnych mieszkańców województwa generalnie region charakteryzuje się bardzo niskim wskaźnikiem ludności z wyższym wykształceniem. Według danych spisowych z 2002 roku udział ten kształtuje się na poziomie 8,3%, przy średniej w kraju równej 10,2%. Nawet w sytuacji znacznego przyrostu wartości od 1988 roku, wynoszącej 5% jest ona dalej najniższa wśród innych województw (**Ryc. 1.20**). Udział ludności z wykształceniem wyższym w układzie opolskich gmin przedstawia mapa nr 18 w Załączniku nr 3 Aneksu do *Programu*.

Wzrost zainteresowania studiami wyższymi w województwie opolskim doprowadził do ponad dwukrotnego zwiększenia liczby studiujących (z 13,7 tys. w 1996 roku do 38 tys. w 2005). Liczba absolwentów uczelni wyższych wzrosła prawie pięciokrotnie (7,6 tys. osób wobec 1,7 tys. przed pięciu laty). Z uwagi na trwający niż demograficzny, a także nasiloną migrację zagraniczną ludności oraz uwzględniając prognozy demograficzne do roku 2030 przewiduje się jednak, że zarówno liczba studentów, jak uczniów w najbliższej przyszłości będzie spadać.

Poziom wykształcenia różnicuje ludność miejską i wiejską. Wskaźnik ludności z wyższym wykształceniem w miastach w województwie opolskim jest trzykrotnie wyższy niż na opolskiej wsi (12% w miastach wobec 4% na wsi), wyższy jest także wskaźnik ludności z wykształceniem średnim (36% w miastach wobec 20,6% na wsi).

Jakkolwiek na tle Unii Europejskiej wartość wskaźnika ludności z wyższym wykształceniem nie przedstawia się korzystnie to dla województwa opolskiego charakterystyczny jest wyższy od średniej krajowej i średniej unijnej wskaźnik ludności ze

średnim poziomem wykształcenia oraz niższy – z niskim poziomem wykształcenia (**Ryc.1.21**)⁵⁶.

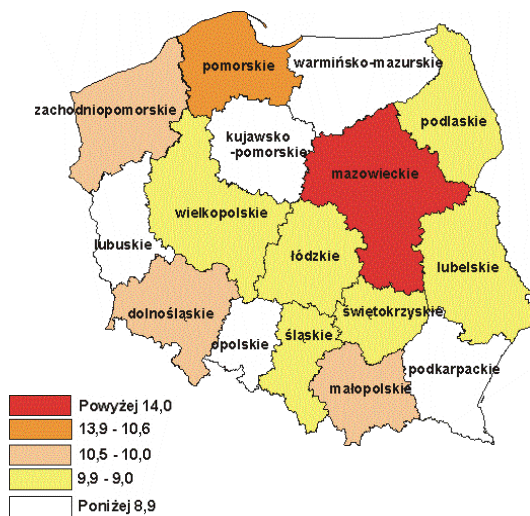

Ryc. 1.20. Udział ludności z wyższym wykształceniem w Polsce w 2002 roku.
Źródło: Dane Narodowego Spisu Powszechnego 2002.

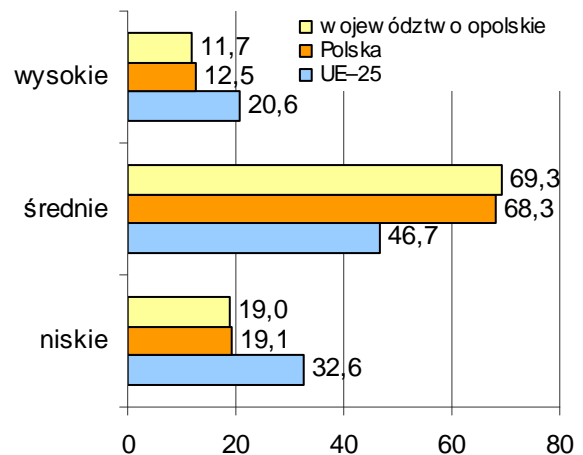

Ryc. 1.21. Poziom wykształcenia ludności w 2002 roku (w %).
Źródło: Jak w przypisie 34.

Budowa społeczeństwa informacyjnego

Technologie informatyczne i komunikacyjne stały się nowym czynnikiem konkurencyjności w regionach. Infrastruktura teleinformatyczna w województwie opolskim nie jest dobrze rozwinięta. Świadczy o tym liczba standardowych łączy telefonicznych - 26 na 100 mieszkańców, gdy przeciętnie w kraju jest 35. W 2004 roku w województwie opolskim liczba abonentów wyniosła 269 tys. osób i wzrosła w stosunku do 1999 roku o 7,4% (**Ryc. 1.22**). Prawie 65% spośród wszystkich abonentów łączy standardowych stanowili mieszkańcy miast, natomiast mieszkańcy wsi 35,5%.

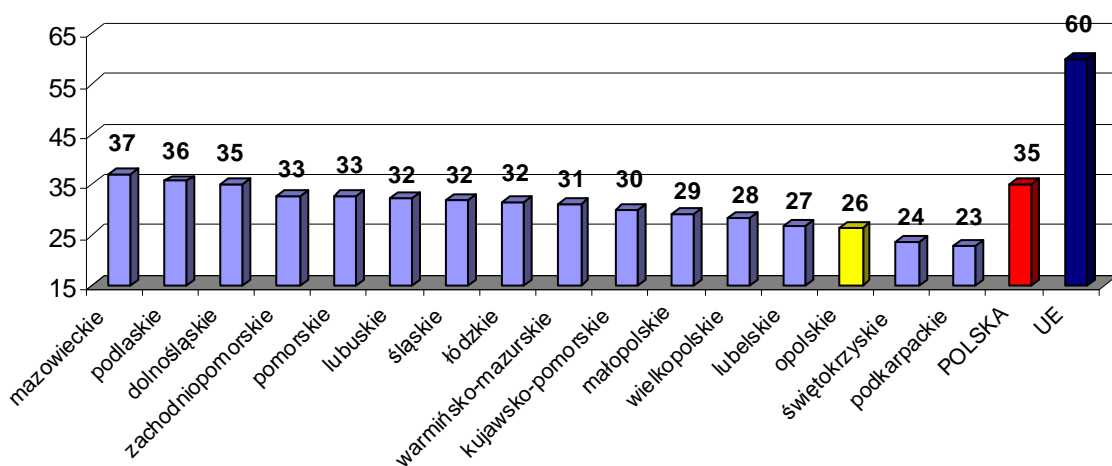

⁵⁶ Wykres opracowano na podstawie: A New Partnership for cohesion, convergence, competitiveness, cooperation. Third report on economic and social cohesion. European Commission. Luxembourg 2004, s. 189,201. Klasyfikacja wykształcenia na niskie, średnie i wysokie wynika z adaptacji anglojęzycznego nazewnictwa (low, medium, high) przyjętego wg nomenklatury ISCED (International Standard Classification of Education). Podział ten obejmuje osoby w wieku od 25 do 64 lat i określa poziom wykształcenia, który klasyfikowany jest wg systemu edukacji odpowiadającego danemu krajowi UE.

Ryc. 1.22. Liczba łączy telefonicznych na 100 mieszkańców w województwie opolskim w 2002 roku na tle średniej krajowej, innych województw i UE.

Źródło: Opracowanie własne na podstawie Rocznik Statystyczny Województw 2003, Główny Urząd Statystyczny 2003 i danych GUS.

Słabo rozwinięta sieć telefoniczna skutkuje m.in. ograniczeniami w dostępie do internetu (większość użytkowników korzystających z globalnej sieci łączy się z nią przy pomocy modemów). Jak wynika z danych największego operatora telefonicznego działającego na terenie województwa opolskiego, liczba osób korzystających z internetu w 2005 roku wyniosła 34 tys. osób i wzrosła w stosunku do roku 2004 o 19%. Korzystający z internetu stanowią ok. 13% ogółu osób posiadających łącza telefoniczne w ramach tego operatora.

Niewielkie jest pokrycie obszarów województwa opolskiego siecią światłowodową zapewniającą wysoką przepustowość transmisji danych. Ponadto występują poważne ograniczenia w szerokopasmowym dostępie do sieci, na wielu obszarach jest on technicznie trudny oraz bardzo kosztowny. Dostępność usług teleinformatycznych pogarsza dodatkowo wysoki koszt usług, jeden z najwyższych w Unii Europejskiej.

Wg danych jednego z działających w regionie operatorów teleinformatycznych⁵⁷ gęstość łączy telefonicznych na 100 gospodarstw domowych średnio w województwie opolskim wynosi 66,8%, natomiast gęstość łączy ADSL wynosi 8,5% (**Ryc. 1.23**).

Sytuacja w gminach województwa opolskiego pod względem dostępu do szerokopasmowego internetu przedstawia się następująco:

- W 7 gminach dostęp posiada ponad 10% gospodarstw domowych,
- W 37 gminach dostęp posiada ponad 5-9,9% gospodarstw domowych,
- W 16 gminach dostęp posiada ponad 3-4,9% gospodarstw domowych,
- W 6 gminach dostęp posiada ponad poniżej 3% gospodarstw domowych,
- W pozostałych 5 gminach nie ma dostępu do Internetu szerokopasmowego.

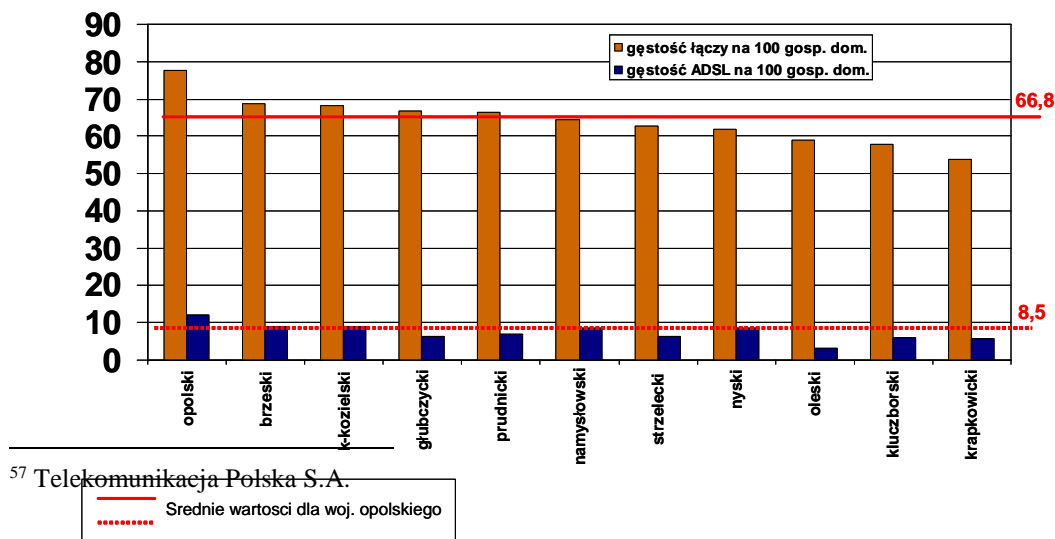

Ryc. 1.23. Gęstość łączny teleinformatycznych na 100 gospodarstw domowych w województwie opolskim w 2005 roku.

Źródło: Opracowanie własne na podstawie danych TP S.A.

W województwie opolskim w komputery osobiste w 2004 roku wyposażonych było 31,6% ogółu gospodarstw domowych, w tym z dostępem do Internetu 13,1%. Średnio w kraju komputery posiada 32,9% gospodarstw, w tym z dostępem do Internetu 16,9%. Wyposażenie gospodarstw domowych w komputery, w tym z dostępem do Internetu znacznie odbiega od wskaźników w tym zakresie notowanych w państwach Unii Europejskiej. Dla porównania, w 2003 roku w przeliczeniu na 1000 ludności w Polsce komputery osobiste posiadały 142 osoby, co znacznie odbiega od średniej dla Unii Europejskiej (**Ryc. 1.24**).

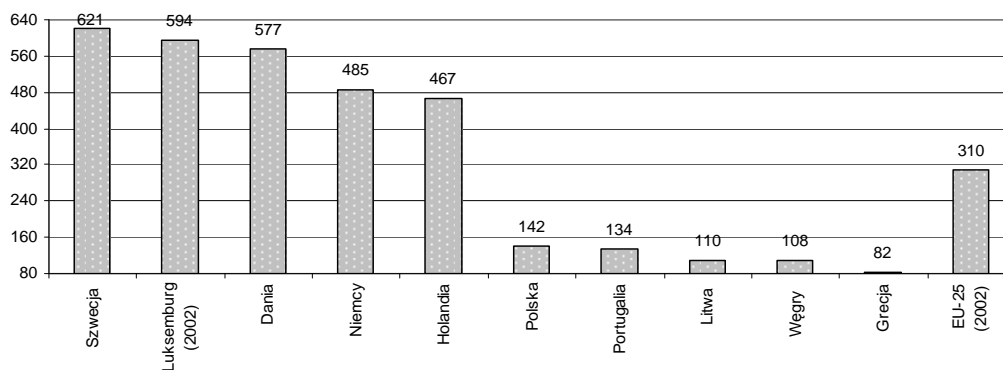

Ryc. 1.24. Liczba komputerów osobistych w użytkowaniu na 1000 ludności w wybranych krajach Unii Europejskiej w 2003 roku.

Źródło: Opracowanie własne na podstawie Mały rocznik statystyczny Polski 2006, GUS 2006.

Budowa społeczeństwa informacyjnego ma duże znaczenie dla rozwoju regionu. Samorząd województwa opolskiego dostrzegając ten fakt, od kilku lat podejmuje wiele działań w tym zakresie. Wśród zrealizowanych inicjatyw wymienić można: utworzenie 85 czytelni internetowych – punktów projektu Ikonka, utworzenie regionalnego portalu informacyjnego Wrota Opolszczyzny, który umożliwia między innymi pilotażowe e-usługi w obszarze e-governmentu. Realizowany jest w regionie projekt „eUrząd dla mieszkańca Opolszczyzny”, który ma podnieść jakość bazy technicznej jednostek samorządu terytorialnego i budowy e-obiegu dokumentów wewnątrz urzędu. W projekcie udział bierze 57 jednostek samorządu terytorialnego województwa opolskiego. Inicjatywa ta stanowi pierwsze tak kompleksowe rozwiązanie w Polsce. Również w zakresie budowy społeczeństwa informacyjnego podejmowane są liczne działania w obszarze edukacji, m.in. „E-szkola, szkoła z przyszłością”, w projekcie tym udział bierze 8% szkół w regionie. Wszystkie te działania stanowią podstawę do dalszego poszerzania i intensyfikowania działań w zakresie budowy społeczeństwa informacyjnego. Bazując na dotychczasowych doświadczeniach z realizacji projektów oraz efektów i korzyści jakie one osiągają należy podkreślić, że podstawowym filarem budowy i rozwoju społeczeństwa informacyjnego w województwie opolskim będą sieci informatyczne i telekomunikacyjne umożliwiające dostęp do e-usług, ponieważ wykorzystanie portali e-usług oraz narzędzi ICT we wszystkich dziedzinach życia

jest możliwe tylko wówczas, gdy istnieje techniczna możliwość łączności teleinformatycznej pomiędzy nadawcą i odbiorcą.

Ochrona zdrowia

W Narodowym Funduszu Zdrowia w województwie opolskim ubezpieczeniem zdrowotnym objętych jest około 953 tys. osób.⁵⁸ Wiele wskazuje na to, że w kolejnych latach zwiększać się będzie zapotrzebowanie na świadczenia opieki zdrowotnej, m.in. z powodu zwiększenia się średniej długości życia. Przeciętne dalsze trwanie życia w województwie opolskim dla mężczyzn wynosi 71,9 lat, zaś dla kobiet 79,7 i w obu przypadkach współczynniki są wyższe niż średnio w kraju. Udział osób w wieku przedprodukcyjnym w ogólnej liczbie mieszkańców w 2004 roku wyniósł 20,3% i wykazuje tendencję malejącą, zaś ludności w wieku poprodukcyjnym – 15,6% i stale rośnie.

Wskaźnik umieralności w województwie opolskim jest niższy niż średnio w kraju (w roku 2004 wyniósł 8,7 na 1000 mieszkańców, co uplasowało województwo na 12 miejscu). Główne powody zachorowalności oraz umieralności w regionie to choroby układu krążenia oraz nowotworowe. Pod względem wskaźnika śmiertelności niemowląt, traktowanego jako syntetyczna miara poziomu cywilizacyjnego, województwo opolskie osiąga najlepsze wyniki w kraju. W 2004 roku opolski wskaźnik umieralności niemowląt na 1000 urodzeń żywych wyniósł 4,3, średnio w kraju 6,8. Tendencje spadkowe umieralności niemowląt są obserwowane od kilkunastu lat. Wartość notowanego w województwie opolskim wskaźnika jest taka sama jak średnia wartość w starych krajach Unii Europejskiej. Poziom ochrony zdrowia ludności województwa opolskiego, rozpatrywany zarówno pod względem personelu medycznego, jak i infrastruktury nie jest zadowalający. Wszystkie wskaźniki dotyczące standardów w tym zakresie kształtują się poniżej średniej krajowej. Na 1 łóżko w szpitalach ogólnych w województwie przypada średnio 237 osób, przy średniej krajowej równej 208 osób, co daje 15 pozycję na tle innych województw.

W 2004 roku na 10 tys. ludności przypadało średnio 17 lekarzy, co uplasowało region na przedostatnim miejscu w rankingu województw. Średnio w Polsce wskaźnik dot. liczby lekarzy jest wyższy i wyniósł ponad 20 (w 2002 roku 23,1). W krajach Unii Europejskiej wskaźnik ten był zróżnicowany w poszczególnych krajach. W 2002 roku na 10 tys. ludności wyniósł on 15,6 w Wielkiej Brytanii; 24,8 w Portugalii i 26,0 w Szwecji. W województwie opolskim w 2004 roku na 10 tys. ludności przypadało średnio 39 pielęgniarek, co uplasowało region na przedostatnim miejscu w rankingu województw. Średnio w Polsce wskaźnik ten wyniósł 48,7, natomiast w krajach UE: 31,4 w Portugalii; 33 w Irlandii; 42 w Hiszpanii i 55 w Holandii.

Średnio w 25 krajach Unii Europejskiej na 100 tys. mieszkańców przypada 639,1 łóżek szpitalnych. W porównaniu do tego wskaźnika województwo opolskie z wynikiem 445,4 plasuje się na poziomie zbliżonym do poziomu notowanego we Włoszech, Danii, Holandii (**Ryc. 1.25**).

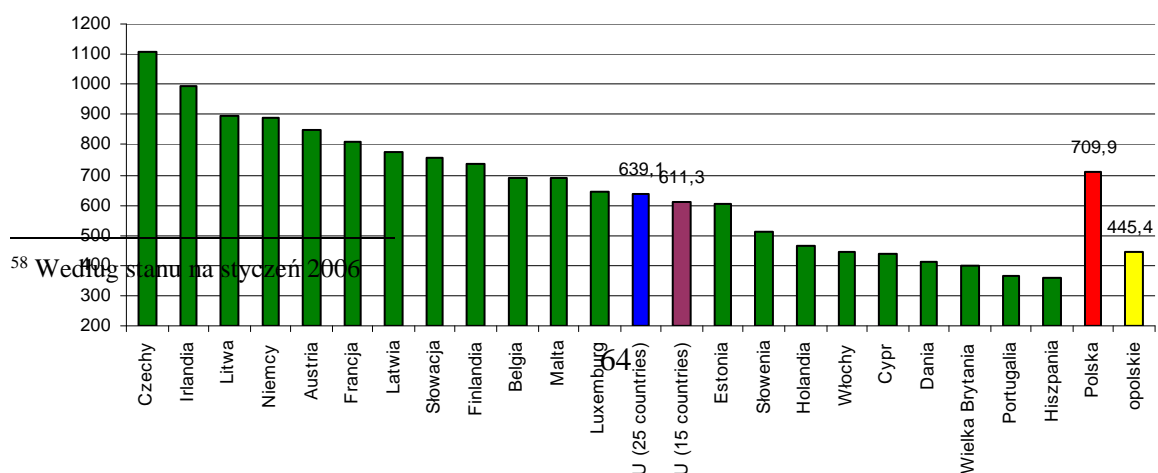

Ryc. 1.25. Liczba łóżek na 100 tys. mieszkańców w krajach Unii Europejskiej i w województwie opolskim w 2002 roku.

Źródło: Dane Eurostatu.

W opolskim funkcjonuje 27 szpitali ogólnych, w tym 7 prywatnych, dysponujących 4308 łózkami. Funkcjonuje ponadto 5 zakładów stacjonarnej opieki psychiatrycznej, w tym 3 szpitale psychiatryczne, 1 ośrodek leczenia odwykowego alkoholowego i 1 ośrodek rehabilitacyjny dla uzależnionych. Wskaźnik liczby łóżek w szpitalach ogólnych na 10 tys. ludności wynosi 41 (15 pozycja w Polsce). Średnio w kraju na 10 tys. mieszkańców przypada 48 łóżek. W województwie opolskim funkcjonuje 17 zakładów opiekuńczo-leczniczych, dysponujących 722 miejscami oraz 2 hospicja stacjonarne z 33 miejscami. Brakuje zakładów pielęgnacyjno-opiekuńczych.

Ambulatoryjną opiekę zdrowotną w 2004 roku sprawowało 326 zakładów opieki zdrowotnej, w tym 73 publiczne i 253 niepubliczne oraz 274 indywidualnych i grupowych praktyk lekarskich i stomatologicznych. Spośród 326 zakładów opieki zdrowotnej 102 były zlokalizowane na wsi. Pomoc doraźna udzielana jest w oparciu o Opolskie Centrum Ratownictwa Medycznego oraz 24 zespoły ratownictwa medycznego. Ratownictwo medyczne dysponuje 9 zespołami reanimacyjnymi oraz 12 zespołami wypadkowymi. Brakuje dyżurujących zespołów lotniczych. Ratownictwo medyczne w województwie opolskim należy do najlepiej zorganizowanych w Polsce, jednak wymaga zintegrowanego i permanentnego unowocześniania. W regionie funkcjonują dwa centra powiadamiania ratunkowego.

W 2004 roku w województwie opolskim funkcjonowało 255 aptek, z czego 54 oraz 21 punktów aptecznych było zlokalizowanych na wsi. Liczba ludności przypadająca na 1 aptekę systematycznie się zmniejsza i w 2004 roku wyniosła w województwie 4124 osób. Na wsi wskaźnik był mniej korzystny i wyniósł 9213 osób na 1 aptekę.

Procesy restrukturyzacyjne jednostek ochrony zdrowia w województwie opolskim zapoczątkowane zostały w 1999, tj. od reformy administracji państwowej, kiedy to samorządy województwa opolskiego przejęły prawa i obowiązki organu założycielskiego dla jednostek ochrony zdrowia. Działania te w latach 1999 – 2003 i w roku 2005 były prowadzone w wojewódzkich i powiatowych jednostkach ochrony zdrowia, które spełniły określone kryteria w programach finansowanych ze środków z budżetu państwa.

Restrukturyzacja, jako proces ciągły, jest nadal prowadzona przez samorządy województwa opolskiego jako organy założycielskie dla jednostek ochrony zdrowia, m.in. poprzez podejmowanie działań mających na celu poprawę i stabilizację sytuacji finansowo – ekonomicznej szpitali. Działania restrukturyzacyjne realizowane przez samorządy województwa opolskiego polegały także na prowadzeniu działań związanych z przekształcaniem jednostek, które polegają m.in. na wydzieleniu lecznictwa ambulatoryjnego, łączeniu jednostek w zakresie prowadzenia wspólnych działań w zakresie logistyki,

projekt RPO WO 2007-2013

prowadzenia wspólnej administracji, przekształceniu polegającym na tworzeniu spółek z ograniczoną odpowiedzialnością, które następnie stawały się organem założycielskim dla niepublicznego zakładu opieki zdrowotnej, a podmiot publiczny podlegał procesowi likwidacji. Wszystkie działania w tym zakresie są nadal realizowane. Dotychczasowa restrukturyzacja doprowadziła do istotnego zmniejszenia zadłużenia zakładów opieki zdrowotnej, poprawy jakości oraz bezpieczeństwa świadczenia usług medycznych.

Opolskie placówki ochrony zdrowia korzystały ze wsparcia w ramach funduszy strukturalnych, w zakresie poprawy jakości usług medycznych świadczonych przez zakłady opieki zdrowotnej na poziomie regionalnym, jak i lokalnym.

Projekty o zasięgu regionalnym były nakierowane na najistotniejsze potrzeby wysokospecjalistycznych placówek, dotyczące przede wszystkim modernizacji obiektów oraz ich wyposażenia w specjalistyczny sprzęt medyczny. Dzięki wsparciu finansowemu udało się zakupić nowoczesny sprzęt medyczny (m.in. tomografy komputerowe, aparaty rentgenowskie, USG, defibrylatory, endoskopy). Zakupiono także 3 karetki pogotowia ratunkowego dla Wojewódzkiego Centrum Medycznego w Opolu oraz Opolskiego Centrum Ratownictwa Medycznego. Sprzęt ten został przeznaczony do leczenia chorób nowotworowych, schorzeń kardiologicznych, ratownictwa medycznego i intensywnej terapii.

Poziom dostępności do świadczeń zdrowotnych w małych miastach i terenach wiejskich jest ograniczony z powodu nieodpowiedniego stanu infrastruktury ochrony zdrowia oraz braku sprzętu medycznego na odpowiednim poziomie. Aby ograniczyć dysproporcje terytorialne w dostępie do infrastruktury ochrony zdrowia, np. w ramach ZPORR przewidziane były inwestycje, których celem jest podniesienie poziomu usług świadczonych przez lokalne ośrodki ochrony zdrowia. Inwestycje w tym obszarze polegały głównie na modernizacji budynków i dostosowaniu ich do potrzeb pacjentów (w szczególności niepełnosprawnych), wyposażeniu sal zabiegowych oraz zakupie urządzeń medycznych.

Efekty, jakie przyniosła dotychczasowa realizacja projektów, należy rozpatrywać przede wszystkim w kategoriach korzyści społeczno-ekonomicznych, których nie można przedstawić w postaci mierzalnych wskaźników osiągnięć. Dotyczy to wzrostu bezpieczeństwa zdrowotnego mieszkańców regionu. Realizacja projektów przyczyniła się do poprawy jakości i unowocześnienia sprzętu medycznego, co zwiększa szanse pacjentów w obliczu nagłego zagrożenia zdrowia lub życia.

Problemy finansowe z jakimi boryka się ochrona zdrowia, oprócz zadłużenia zakładów opieki zdrowotnej, powodują również dekapitalizację infrastruktury, ograniczanie dostępu do technologii medycznych oraz niski poziom wynagrodzeń personelu medycznego. Jednakowy dostęp do profesjonalnych usług ochrony zdrowia jest szczególnie istotny, zwłaszcza że stwierdza się różnice pod tym względem w poszczególnych częściach regionu. Niemniej ważne jest prowadzenie promocji zdrowia wśród mieszkańców regionu. Biorąc pod uwagę doświadczenia w zakresie realizacji i znaczenia projektów realizowanych w ramach ZPORR, warto podkreślić, że przyszłe inwestycje winny być nakierowane przede wszystkim na dalszą poprawę infrastruktury placówek ochrony zdrowia oraz ich wyposażenie w nowoczesny sprzęt medyczny gwarantujący wczesną wykrywalność, poprawę dostępności, efektywności i jakości leczenia.

Kultura i dziedzictwo kulturowe

projekt RPO WO 2007-2013

Bogactwo kulturowe regionu wynika m.in. z wielokulturowości, uwarunkowanej historycznie. Pod wpływem wielu kultur wykształciła się specyficzna tradycja i kultura regionalna, wyróżniająca województwo opolskie w kraju. Przejawia się ona przede wszystkim w specyficznym dla regionu folklorze, obyczajowości i języku. Znaczące są w regionie zasoby dziedzictwa kulturowego, a także dorobek artystyczny.

Najważniejsze instytucje kulturalne zlokalizowane są w stolicy województwa, gdzie funkcjonują 2 teatry oraz filharmonia. Łącznie dysponują one 1727 miejscami. Wskaźnik widzów i słuchaczy w teatrach i instytucjach muzycznych na 1000 ludności w 2004 roku wynosił 167, przy średniej krajowej 244.

Instytucje kultury w województwie opolskim posiadają mocno zdekapitalizowaną substancję materialną i wyposażenie. Sytuacja ta szczególnie dotyka obszarów wiejskich oraz małych miast.

W województwie funkcjonuje 14 kin z 5 tys. miejsc na widowni. Na 1 seans w województwie opolskim w 2004 roku przypadało 49 widzów, czyli więcej niż wynosi średnia krajowa (37 widzów na seans) (**Ryc. 1.26**).

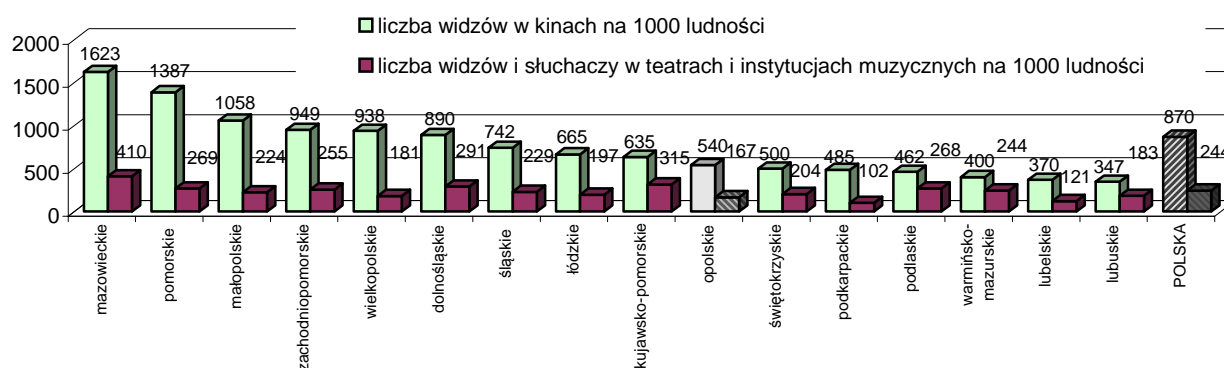

Ryc. 1.26. Wskaźnik widzów i słuchaczy w kinach, teatrach i instytucjach muzycznych na 1000 ludności według województw w 2004 roku.

Źródło: Obliczenia własne na podstawie danych GUS.

W regionie działa tylko 13 z 668 funkcjonujących w Polsce muzeów (najmniej spośród wszystkich województw). W 2004 roku zorganizowały one 119 wystaw, które odwiedziło 200,8 tys. osób, z czego prawie połowę stanowiły zorganizowane grupy młodzieży szkolnej. Wskaźnik odwiedzających muzea na 1000 ludności w 2004 roku wyniósł 191,1, co stanowiło wartość ponad dwukrotnie niższą od średniej w kraju (458,6 odwiedzających na 1000 ludności).

Województwo opolskie charakteryzuje się dość niskimi wskaźnikami uczestnictwa mieszkańców w kulturze. Zarówno liczba widzów w kinach oraz widzów i słuchaczy w teatrach i instytucjach muzycznych w przeliczeniu na 1000 ludności kształtuje się poniżej średniej dla kraju. W 2005 roku, prawie co drugi mieszkaniec regionu jednorazowo korzystał z oferty kin i prawie co piąty uczestniczył w przedstawieniu teatralnym lub muzycznym (**Tab. nr 1.15**).

projekt RPO WO 2007-2013

Tab. nr 1.15. Liczba widzów w kinach na 1000 ludności oraz liczba widzów i słuchaczy w teatrach i instytucjach muzycznych na 1000 ludności w województwie opolskim w latach 1999-2005.

Wyszczególnienie	1999	2000	2001	2002	2003	2004	2005
Liczba widzów w kinach na 1000 ludności	473	276	359	316	375	540	430
Liczba widzów i słuchaczy w teatrach i instytucjach muzycznych na 1000 ludności	198	193	205	190	192	167	190

Źródło: Rocznik Statystyczny Województw 2000, GUS, Warszawa 2000, Rocznik Statystyczny Województw 2001, GUS, Warszawa 2001, Rocznik Statystyczny Województw 2002, GUS, Warszawa 2002, Rocznik Statystyczny Województw 2003, GUS, Warszawa 2003, Rocznik Statystyczny Województw 2004, GUS, Warszawa 2004, Rocznik Statystyczny Województw 2005, GUS, Warszawa 2005, Opolszczyzna w liczbach, Urząd Statystyczny w Opolu, Opole 2006.

Do ważnych obiektów dziedzictwa kulturowego zaliczyć należy m.in. historycznie ukształtowane zespoły urbanistyczne i obiekty architektury. Na terenie województwa istnieje ponad 5,5 tys. stanowisk archeologicznych.

Region należy do najzasobniejszych w Polsce w obiekty zabytkowe, ale wiele zabytków jest w złym stanie technicznym, co obniża ich atrakcyjność i ogranicza dostępność (**Tab. nr 1.16**). Rozmieszczenie obiektów zabytkowych w województwie opolskim przedstawia mapa nr 19 w Załączniku nr 3 Aneksu do *Programu*.

Wizytówką życia kulturalnego oraz znakiem rozpoznawczym województwa jest Festiwal Polskiej Piosenki, który od 1963 roku odbywa się corocznie w Amfiteatrze 1000-lecia w Opolu. W związku z powyższym miasto Opole nazywane jest stolicą polskiej piosenki. Kompleks amfiteatru jest mocno zdekapitalizowany - nie spełnia obowiązujących standardów i wymaga kompleksowego remontu.

Tab. nr 1.16. Liczba zabytków w województwie opolskim (stan na koniec 2005 roku).

Rodzaj zabytku	Obiekty wpisane do wojewódzkiej ewidencji zabytków*	Obiekty wpisane do rejestru zabytków	Udział obiektów z województwa opolskiego w rejestrze krajowym
Zabytki nieruchome	30 000	3 038	5%
Zabytki ruchome	13 000	6 676	4%
Zabytki archeologiczne	10 000	1 128	15%
Ogółem	53 000	10 842	4%

* Dane dotyczące obiektów wpisanych do wojewódzkiej ewidencji zabytków stanowią wartości szacunkowe *Źródło:* Dane Opolskiego Konserwatora Zabytków i Krajowego Ośrodka Badań i Dokumentacji w Warszawie.

Instytucje kultury w każdym polskim regionie cierpią na brak środków finansowych na inwestycje, przyczyniających się do poprawy poziomu świadczonych przez nie usług oraz wpływające na wizerunek i atrakcyjność regionu. Ta sytuacja dotyczy także instytucji kultury

w województwie opolskim. Niektóre z nich otrzymały wsparcie, np. w ramach ZPORR, czy inicjatywy INTERREG IIIA.

Jako przykład wspomnieć należy Muzeum Śląska Opolskiego, które otrzymało wsparcie na realizację projektu pn. „Mons Universitatis. Rozbudowa i remont Muzeum Śląska Opolskiego w Opolu”. Jego celem jest stworzenie nowoczesnej kompleksowej oferty turystyczno-kulturowej dla zwiększenia rozwoju turystyki krajowej i zagranicznej, a tym samym podniesienia konkurencyjności regionu. Projekt zakłada maksymalne wykorzystanie stanu posiadania placówki, poprzez remont, przebudowę i rozbudowę 4 budynków. Muzeum otrzymało również wsparcie w ramach kontraktu wojewódzkiego z przeznaczeniem na modernizację budynku Muzeum Czynu Powstańczego na Górze Św. Anny.

Projekty nakierowane były także na obiekty dziedzictwa kulturowego, jak np. odbudowa Ratusza Miejskiego w Głubczycach, renowacja zabytkowego zespołu kościelno-klasztornego o.o. Franciszkanów w Opolu, czy powstanie parku Kulturowo-Przyrodniczego Twierdzy Nysa⁵⁹. Inwestycje realizowane w tym obszarze, wykorzystujące potencjał regionu, a zwłaszcza zasoby dziedzictwa kulturowego i zasoby środowiska przyrodniczego, w sposób trwały wpływają na zwiększenie atrakcyjności Opolszczyzny dla turystów, inwestorów i mieszkańców.

W ramach kontraktu wojewódzkiego, w ramach unowocześniania bazy kulturalnej oraz popularyzowania dziedzictwa kulturowego, wsparcie otrzymały: Filharmonia Opolska im. Józefa Elsnera oraz Teatr im. Jana Kochanowskiego w Opolu, instytucje kultury posiadające bogate tradycje i zasłużone dla kultury polskiej. Przyciągają one swoją szeroką ofertą, przyczyniając się do atrakcyjności i rozwoju całego regionu. Zrealizowane zadania przyczyniły się do podniesienia standardu obsługi imprez, przy zachowaniu europejskich norm bezpieczeństwa.

Turystyka i sport

Województwo opolskie posiada atrakcyjne i zróżnicowane lokalnie zasoby przyrodnicze, kulturowe i krajobrazowe, korzystne dla rozwoju aktywności gospodarczej w zakresie turystyki, rekreacji i krajoznawstwa.

Zróżnicowane uwarunkowania rozwoju turystyki związane są z walorami środowiska przyrodniczego, różnorodnością form krajobrazowych, szerokim wachlarzem możliwych form wypoczynku oraz dużą liczbą obiektów zabytkowych. Do ulubionych miejsc wypoczynku nad wodą należą Jeziora Turawskie oraz usytuowane w południowo zachodniej części regionu zbiorniki – Jezioro Nyskie i Jezioro Otmuchowskie.

Do największych atrakcji turystycznych zalicza się układy urbanistyczne miast średniowiecznych (Brzeg, Byczyna, Głogówek, Kędzierzyn-Koźle, Namysłów, Nysa, Opole, Paczków), obiekty sakralne, zabytki kultury materialnej (np. zamki w Brzegu, Mosznej, Kamieniu Śląskim, Głogówku, Rogowie Opolskim), skansen Opole-Bierkowice, muzea i galerie sztuki. Występowanie zabytkowych zespołów staromiejskich i wiejskich w województwie opolskim przedstawia mapa nr 20 w Załączniku nr 3 Aneksu do *Programu*.

Szczególną atrakcją turystyczną stanowi unikatowe w skali europejskiej stanowisko dokumentacyjne przyrody nieożywionej „Trias” w Krasiejowie. W miejscu tym dokonano najważniejszego odkrycia w historii polskiej paleontologii, najstarszego sprzed 230 mln lat, dinozaura świata, nazwanego Śląskim Jaszczurem spod Opola – *Silesaurus Opolensis*.

⁵⁹ Inwestycja ta była realizowana także w ramach Inicjatywy Wspólnotowej INTERREG IIIA Czechy-Polska

projekt RPO WO 2007-2013

Ponadto atrakcyjne walory przyrodniczo-krajobrazowe posiadają Góry Opawskie oraz Masyw Chełmski z Górą Świętej Anny, miejscem kultu religijnego i ruchu pielgrzymkowego. Krajobraz kulturowy „Góra Św. Anny” wytypowany został przez UNESCO na Listę Światowego Dziedzictwa Kulturowego. Na uwagę zasługuje wysoka jakość krajobrazu i zasobu kulturowego wsi opolskiej (wysoki udział wsi o charakterze tradycyjnym). Większość obiektów jak i miejsc stanowiących interesujące oferty dla turystów jest niedoinwestowana. Niewykorzystywaną atrakcją turystyczną w województwie opolskim jest rzeka Odra.

Rozwój turystyki upatruje się w wykreowaniu atrakcyjnego i konkurencyjnego produktu turystycznego, a także w turystyce sentymentalnej.

Infrastruktura związana z turystyką nie pozwala w pełni wykorzystać regionalnych zasobów, co jest poważną barierą rozwojową. W 2004 roku województwo opolskie oferowało turystom 33 hotele, motele i pensjonaty oraz 94 inne obiekty zbiorowego zakwaterowania. W latach 1998-2004 łącznie ubyło 28 obiektów noclegowych głównie ze względu na niższy popyt ze strony turystów oraz brak środków finansowych na remonty.

W województwie opolskim notuje się wzrost liczby turystów, w tym zagranicznych, korzystających z noclegów w obiektach zbiorowego zakwaterowania. Od 2004 roku liczba korzystających, po zdecydowanym wzroście zanotowanym w latach 2003-2004, pozostaje na podobnym poziomie. Przyczyn można upatrywać w niewystarczającym rozwoju sieci obiektów zakwaterowania. Przedstawia to **Ryc.1.27**, natomiast przestrzenne rozmieszczenie bazy noclegowej prezentuje mapa nr 21 w Załączniku nr 3 Aneksu do *Programu*.

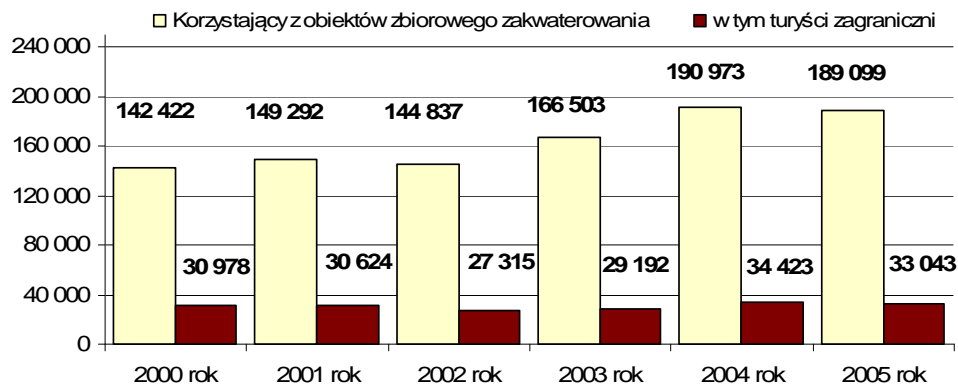

Ryc. 1.27. Korzystający z obiektów zbiorowego zakwaterowania w województwie opolskim w latach 2000-2005.

Źródło: Obliczenia własne na podstawie danych GUS.

Sieć obiektów noclegowych jest bardzo słaba. W 2004 roku w województwie opolskim przypadało 1,3 obiektu na 100 km², średnio w Polsce 2,2 obiektu, podczas gdy w krajach Unii Europejskiej wartość ta wynosiła średnio 10,2 obiektów. Największą wartość tego wskaźnika odnotowano na Malcie, we Włoszech i Wielkiej Brytanii, najniższą – w Finlandii, Łotwie, Litwie i Szwecji (**Ryc. 1.28**).

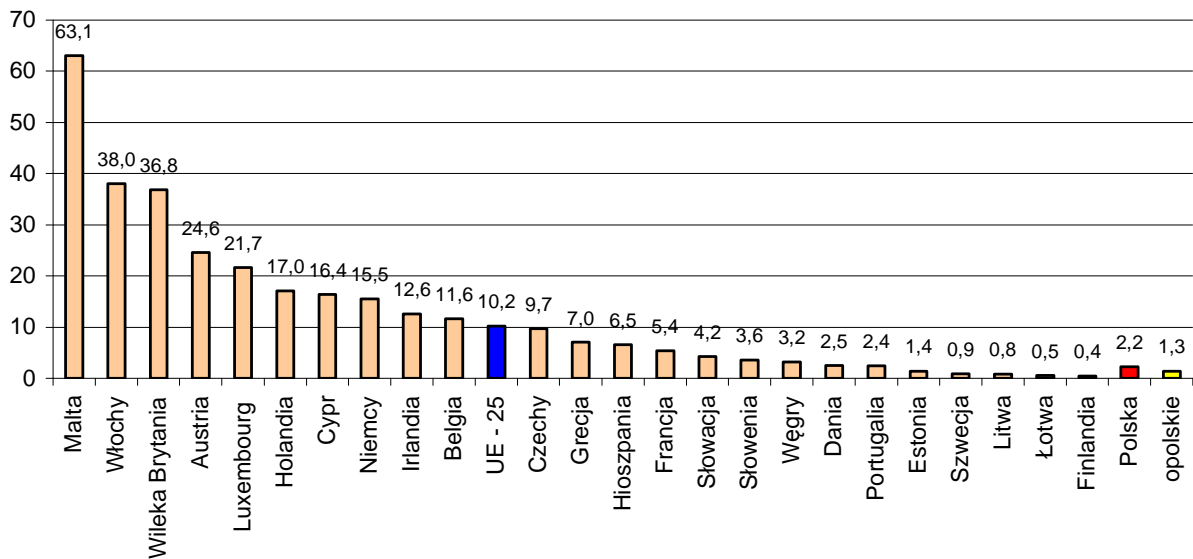

Ryc. 1.28. Liczba turystycznych obiektów zbiorowego zakwaterowania na 100 km² w krajach Unii Europejskiej i województwie opolskim w 2004 roku.

Źródło: Dane Eurostatu.

Działające na terenie województwa opolskiego biura turystyczne - których liczba w ostatnich latach bardzo wzrosła - oferują przede wszystkim usługi przewozowe. Brakuje punktów informacji turystycznej, a nowo powstałe punkty przy biurach podróży i w hotelach dysponują skromnym zakresem informacji.

Województwo opolskie posiada stosunkowo równomiernie rozmieszczone zaplecze obiektów sportowych i rekreacyjnych. Brakuje jednak hal sportowych wielofunkcyjnych z widownią, zbyt mało jest także krytych pływalni, lodowisk i kortów tenisowych.

Przedstawione powyżej walory Opolszczyzny, jako regionu, gdzie dostrzega się znaczenie turystyki, znajdują potwierdzenie w doświadczeniach w zakresie aplikowania i wykorzystywania zewnętrznych źródeł współfinansowania przedsięwzięć turystycznych.

Na przykład w ramach kontraktu wojewódzkiego udzielono wsparcia na realizację projektu, którego celem była profilaktyka i promocja zdrowia z wykorzystaniem metody wodolecznictwa wg Kneippa, poprzez budowę Centrum Rehabilitacyjno-Turystycznego w zabytkowym zespole pałacowo-folwarcznym w Kamieniu Śląskim. Inwestycja ta była kontynuowana w ramach ZPORR. Celem projektu było kompleksowe zintegrowanie działań związanych z ochroną dziedzictwa kulturowego oraz rozwojem różnych form turystyki: zdrowotnej, biznesowej, edukacyjnej i ekologicznej.

Kolejnymi istotnymi projektami realizowanymi z punktu widzenia podnoszenia atrakcyjności turystycznej regionu były 3 zadania zrealizowane przez Klasztor Zakonu Braci Mniejszych, znajdujący się na Górze św. Anny. Góra św. Anny należy do najwybitniejszych przykładów europejskich krajobrazowych sanktuariów kalwaryjskich.

Istotnym obszarem, który obejmuje zarówno zadanie związane z wzrostem atrakcyjności turystycznej regionu, a także ochroną dziedzictwa naturalnego są inwestycje w Krasiejowie dot. utworzenia DINOPARKU. Inwestycje rozpoczynające zagospodarowanie odkrycia paleontologicznego były realizowane zarówno w ramach ZPORR, INTERREG IIIA jak i kontraktu wojewódzkiego. Inicjatywa parku jest szeroka, tak więc istnieje konieczność kontynuowania rozpoczętych już przedsięwzięć.

1.2 Analiza i ocena wykorzystania wsparcia krajowego i zagranicznego w latach 1999-2006

Istotnym elementem stanowiącym wsparcie działalności samorządów oraz innych podmiotów w zakresie rozwoju gospodarczego, społecznego i kulturalnego województwa oraz poprawy życia jego mieszkańców jest możliwość korzystania ze środków pomocowych krajowych, europejskich oraz funduszy celowych. Ich beneficjentem jest bezpośrednio lub pośrednio każdy mieszkaniec regionu.

Zaprezentowane poniżej programy nie wyczerpują pełnej ich listy, z których korzystali beneficjenci z województwa opolskiego. Przedstawiono jedynie największe programy, z których efekty są najważniejsze dla rozwoju regionu w latach 1999-2006.

1.2.1 Pomoc krajowa i fundusze celowe

W ramach pomocy krajowej i funduszy celowych dla województwa opolskiego w latach 1999-2006 zrealizowano szereg inwestycji, które przyczyniły się m.in. do podniesienia atrakcyjności opolskiej gospodarki, czyniąc ją bardziej konkurencyjną, w większym stopniu opartą na wiedzy i przedsiębiorczości.

Kontrakt dla Województwa Opolskiego

W województwie opolskim Kontrakt realizowany był w trzech „edycjach”:

- Kontrakt dla Województwa Opolskiego na lata 2001-2003;
- Kontrakt dla Województwa Opolskiego na rok 2004;
- Kontrakt dla Województwa Opolskiego na lata 2005-2006.

W ramach wszystkich „edycji” Kontraktu łącznie zaakceptowano **273** projekty na kwotę dofinansowania **87,4 mln PLN**.

W ramach *Kontraktu dla Województwa Opolskiego na lata 2001-2003* dofinansowano głównie zadania w zakresie infrastruktury technicznej i społecznej na realizację inwestycji i zakupów inwestycyjnych jednostek samorządu terytorialnego. Efektami realizacji inwestycji były m.in.: rozbudowa zakładu radioterapii Wojewódzkiego Ośrodka Onkologii, wymiana instalacji w instytucjach kultury (ok. 36 tys. mb), budowa ok. 8 km kanalizacji sanitarnej oraz 40 km sieci wodociągowej, jak również budowa 6 km dróg.

W ramach *Kontraktu dla Województwa Opolskiego na rok 2004* wsparcie przyznane zostało na infrastrukturę drogową, modernizację obiektów kultury o znaczeniu regionalnym (np. pierwszy etap termomodernizacji budynków Filharmonii Opolskiej i Teatru im. Jana Kochanowskiego). Zrealizowano zadania służące zabezpieczeniu unikatowych obiektów dziedzictwa kulturowego regionu (muzea, w tym regionalne, obiekty sakralne) oraz zadania z zakresu ochrony zdrowia (38 urządzeń leczniczo-rehabilitacyjnych).

W ramach *Kontraktu dla Województwa Opolskiego na lata 2005-2006* w większości środki przyznano na unowocześnienie bazy dydaktycznej placówek edukacyjnych, modernizację systemu ochrony zdrowia oraz inne inwestycje zapewniające podnoszenie atrakcyjności lokalnej i regionalnej.

projekt RPO WO 2007-2013

Doświadczenia realizacji Kontraktu dla Województwa Opolskiego pokazują, iż istnieje duży potencjał inwestycyjny wśród potencjalnych beneficjentów, głównie jednostek samorządu terytorialnego ale, także w ostatnim okresie w coraz większym stopniu, innych instytucji.

Wojewódzki Fundusz Ochrony Środowiska i Gospodarki Wodnej (WFOŚiGW)

Ze środków WFOŚiGW w latach 1999-2005⁶⁰ dofinansowanie w kwocie **395,7 mln PLN** otrzymało **908** projektów z zakresu: ochrony atmosfery, ochrony wód, gospodarki wodnej oraz ochrony powierzchni ziemi, dotyczących budowy, remontów i modernizacji instalacji i urządzeń poprawiających stan środowiska (kotłownie, oczyszczalnie ścieków, sieć kanalizacyjna, składowiska odpadów itp.).

Efektem realizacji projektów jest między innymi: wybudowanie/zmodernizowanie 26 oczyszczalni ścieków, ograniczenie emisji zanieczyszczeń do atmosfery, wybudowanie lub rozbudowanie składowisk odpadów o powierzchni 22,73 ha i pojemności 1 974 420 m³, odbudowanie cieków wodnych oraz zabezpieczeń przeciwpowodziowych na długości 155 170 m.

Program „100 MLN” - Rozwój i poprawa infrastruktury technicznej na obszarach wiejskich

Program „100 mln (...)” realizowany był w latach 1999-2000. W ramach programu dofinansowano **32** zadania z zakresu budowy i modernizacji sieci drogowej oraz wodno-kanalizacyjnej w gminach województwa opolskiego na kwotę **5,1 mln PLN**. W programie brało udział 30 gmin z terenu województwa, Starostwo Powiatowe z Opola oraz Związek Gmin AQUA Silesia. Efektem realizacji tych zadań jest zmodernizowanie ponad 4,4 km dróg, wykonanie prawie 33 km kanalizacji i 38 km wodociągów. Ponadto położono 1120 przykanalików i ponad 500 przyłączy.

Fundusz Rozwoju Kultury Fizycznej - Program Rozwoju Bazy Sportowej

Środki Funduszu przeznacza się na dofinansowanie zadań ujętych w wojewódzkich wieloletnich programach rozwoju bazy sportowej, uchwalonych przez sejmiki województw oraz na dofinansowanie zadań objętych programem inwestycji o szczególnym znaczeniu dla sportu opracowanym przez Polską Konfederację Sportu. Środkami z Funduszu może być dofinansowana m.in. budowa, rozbudowa, przebudowa, modernizacja i remont obiektów oraz wyposażenie w urządzenia dla potrzeb sportu.

W województwie opolskim w latach 1999-2006 w ramach „Programu Rozwoju Bazy Sportowej Województwa Opolskiego” zrealizowano **94** zadania na łączną kwotę dofinansowania **70,9 mln PLN**. Środki te przeznaczone na budowę bądź modernizację sal, hal sportowych, boisk oraz pływalni. Wśród projektów zrealizowanych ze środków Funduszu znajdują się m.in. Hala Widowiskowo-Sportowa w Kędzierzynie-Koźlu spełniająca wymogi

⁶⁰ UMWO dysponuje danymi na rok 2005.

projekt RPO WO 2007-2013

stawiane przez Europejską i Międzynarodową Federację Siatkówki oraz kryta pływalnia w Dobrodzieniu o powierzchni 468 m². Instrument ten okazał się niezwykle ważny dla polepszenia bazy sportowej województwa szczególnie na najniższym poziomie.

Terenowy Fundusz Ochrony Gruntów Rolnych

Terenowy Fundusz Ochrony Gruntów Rolnych (TFOGR) jest pozabudżetowym funduszem celowym, którego środki, w formie dotacji, Samorząd Województwa przeznacza na ochronę, rekultywację i poprawę jakości gruntów rolnych tj. m.in.:

- przeciwdziałanie erozji gleb na gruntach rolnych;
- budowę i modernizację dróg dojazdowych do gruntów rolnych;
- wykonywanie dokumentacji z zakresu ochrony gruntów rolnych;
- zakup sprzętu informatycznego oraz oprogramowania, niezbędnego do prowadzenia spraw ochrony gruntów rolnych oraz zakładania i aktualizowania operatów ewidencji gruntów.

W ramach TFOGR w latach 2000-2006 dofinansowano **203** projekty na kwotę dofinansowania **34,5 mln PLN**. Oddziaływanie tak znacznej liczby projektów ma duże znaczenie szczególnie w kontekście niwelowania wewnątrzregionalnych różnic rozwojowych, zauważalnych szczególnie na obszarach wiejskich. W 2006 roku do końca czerwca zrealizowano 47 projektów do wysokości 10,5 mln PLN, z czego na obszarach 33 gmin przyznano na budowę 50,7 km dróg dojazdowych do gruntów rolnych do wysokości 8,5 mln PLN. Na terenie gminy Branice trwają inwestycje z zakresu budowy zbiornika małej retencji na powierzchni 86 ha, a 10 starostwom przyznano dotację na zakup sprzętu informatycznego oraz oprogramowania niezbędnego do prowadzenia spraw ochrony gruntów rolnych oraz zakładania i aktualizowania części kartograficznej operatów ewidencji gruntów.

1.2.2. Pomoc zagraniczna - fundusze przedakcesyjne

Wysoko rozwinięte państwa w celu wsparcia procesów transformacji ustrojowej i gospodarczej uruchomiły programy pomocy finansowej dla państw ubiegających się o przyjęcie do Unii Europejskiej, których założeniem była pomoc przy pokonywaniu dystansu w rozwoju społecznym i gospodarczym. Podstawowym celem wdrażania funduszy przedakcesyjnych było przygotowanie do członkostwa w Unii Europejskiej, poznanie mechanizmów i instrumentów europejskiej polityki regionalnej oraz zasad korzystania ze wsparcia finansowego Wspólnoty już po wstąpieniu do Unii.

Województwo opolskie korzysta bądź korzystało z następujących programów przedakcesyjnych:

- PHARE SSG - Spójność Społeczno - Gospodarcza;
- PHARE CBC - Program Współpracy Przygranicznej;
- ISPA (od 1 maja 2004 r. - Fundusz Spójności);
- SAPARD.

PHARE Spójność Społeczno-Gospodarcza (Phare SSG)

Program Phare SSG ma na celu zmniejszanie opóźnień i nierównomierności rozwoju regionów poprzez promowanie aktywności gospodarczej, rozwiązywanie problemów społecznych związanych z rynkiem pracy, restrukturyzację oraz rozwój infrastruktury.

Program Phare SSG składa się z trzech głównych części (komponentów):

- Wsparcia rozwoju infrastruktury (*INFRA*);
- Wsparcia małych i średnich przedsiębiorstw (*MSP*);
- Wsparcia rozwoju zasobów ludzkich (*RZL*).

Województwo opolskie uczestniczyło w Programie Phare SSG na poziomie regionalnym już od roku 2001, gdzie korzystało z dwóch komponentów wsparcia finansowego tj. *MSP* oraz *RZL*. W 2002 roku Opolszczyzna korzystała z wszystkich komponentów Programu Phare SSG.

PHARE SSG 2001

W ramach programu Phare SSG 2001 w województwie opolskim realizowane były projekty w zakresie:

- Wsparcia małych i średnich przedsiębiorstw (*MSP*);
- Wsparcia rozwoju zasobów ludzkich (*RZL*).

Całkowita wartość projektów wyniosła 54,3 mln PLN⁶¹, a dofinansowanie z programu Phare - **12,9 mln PLN**.

– Wsparcie małych i średnich przedsiębiorstw (*MSP*)

W ramach komponentu *MSP* programu Phare SSG 2001, Stowarzyszenie „Promocja Przedsiębiorczości” w Opolu, Regionalna Instytucja Finansująca realizowało projekt „*Rozwój małych i średnich przedsiębiorstw województwa opolskiego*” o całkowitej wartości 48,7 mln PLN. W ramach programu podpisano 156 umów, w zdecydowanej większości (119) z Funduszu Dotacji Inwestycyjnych na kwotę dofinansowania 8,7 mln PLN.

– Wsparcie rozwoju zasobów ludzkich (*RZL*)

W ramach komponentu *RZL* programu Phare SSG 2001 realizowany był projekt „*Promocja zatrudnienia i rozwój zasobów ludzkich*”. Beneficjentem projektu był Wojewódzki Urząd Pracy w Opolu. Łączna wartość projektu wyniosła 5,6 mln PLN, w tym wsparcie z Phare - 4,2 mln PLN.

Projekt realizowany był we wszystkich powiatach województwa opolskiego w okresie od października 2003 r. do stycznia 2005 r. Celem bezpośrednim projektu było rozwiązywanie problemów regionalnego rynku pracy. W ramach programu zorganizowano około 400 szkoleń, w tym kursów oraz warsztatów. Skorzystało z nich ponad 2000 osób, z

⁶¹ W przypadku programów Phare SSG, Phare CBC oraz programu ISPA/Fundusz Spójności zastosowano przelicznik 1 Euro = 4 PLN.

których 318 osób podjęło pracę, 20 osób otrzymało wsparcie, a 12 kolejnych podpisało umowy o dotację na założenie własnej działalności gospodarczej.

PHARE SSG 2002

W ramach programu PHARE SSG 2002 w województwie opolskim realizowane były projekty w zakresie:

- Wsparcia rozwoju infrastruktury (*INFRA*);
- Wsparcia małych i średnich przedsiębiorstw (*MSP*);
- Wsparcia rozwoju zasobów ludzkich (*RZL*).

Całkowita wartość projektów wyniosła 72,7 mln PLN, w tym wsparcie ze środków Phare - **47,6 mln PLN**.

– Wsparcie rozwoju infrastruktury (*INFRA*)

W ramach komponentu INFRA programu Phare SSG 2002 na terenie województwa opolskiego realizowane były 4 projekty infrastrukturalne. Całkowita wartość projektów wyniosła 51,7 mln PLN, a dofinansowanie ze środków Phare - 36,8 mln PLN:

- „*Rozwój inwestycji w Głogówku*” - realizowany przez Gminę Głogówek. Wartość projektu wyniosła 13,5 mln PLN, a dofinansowanie z programu Phare - 8,7 mln PLN. Projekt zakładał budowę sieci kanalizacyjnej na terenie Miasta Głogówek, miejscowości Mochów i Dzierżysławice oraz doprowadzenie ścieków do miejskiej oczyszczalni ścieków. Inwestycje oddano do użytku we wrześniu 2005 roku.
- „*Rozwój gospodarczy Kolonowskiego*” - realizowany przez Gminę Kolonowskie. Wartość projektu wyniosła 14,8 mln PLN, a dofinansowanie z programu Phare - 11,1 mln PLN. W ramach projektu zrealizowano m.in. budowę gminnej oczyszczalni ścieków „Staniszczce” wraz z niezbędną infrastrukturą (droga, wodociąg, stacja transformatorowa, telefon), budowę kolektora sanitarnego od oczyszczalni ścieków „Staniszczce” do strefy rozwoju przemysłu i usług w Kolonowskim wraz z siecią rozdzielczą i przyłączami. Inwestycje oddano do użytku we wrześniu 2005 roku.
- „*Rozwój turystyki w województwie opolskim*” - realizowany przez Gminę Popielów. Wartość projektu wyniosła 12,3 mln PLN, a dofinansowanie z programu Phare - 8,7 mln PLN. Efektem realizacji projektu jest budowa kanalizacji sanitarnej w gminie Popielów oraz ochrona przyrodnicza Stobrawskiego Parku Krajobrazowego. Inwestycje oddano do użytku we wrześniu 2005 roku.
- „*Rozwój turystyki i sektora MSP w Ozimku*” - realizowany przez Gminę Ozimek. Wartość projektu wyniosła 11,1 mln PLN, a dofinansowanie z programu Phare - 8,3 mln PLN. Celem projektu była regulacja gospodarki wodno-ściekowej gminy Ozimek poprzez rozbudowę i modernizację oczyszczalni ścieków w Antoniowie, budowę sieci kanalizacyjnej oraz zakup samochodów do wielofunkcyjnego czyszczenia kanalizacji. Inwestycje oddano do użytku w październiku 2005 roku.

– Wsparcie małych i średnich przedsiębiorstw (*MSP*)

W ramach komponentu MSP programu Phare SSG 2002 realizowany był projekt „*Przedsiębiorczość w Polsce: Regionalny Program Wsparcia MSP*” koordynowany przez Stowarzyszenie „Promocja Przedsiębiorczości” w Opolu, Regionalną Instytucję Finansującą

projekt RPO WO 2007-2013

(SPP RIF) i Opolski Regionalny Fundusz Poręczeń Kredytowych Sp. z o.o. (ORFPK). Łączna wartość projektu wyniosła 13,2 mln PLN. W ramach projektu zawarto 124 umów na kwotę dofinansowania 4,9 mln PLN.

– **Wsparcie rozwoju zasobów ludzkich (RZL)**

W ramach komponentu RZL programu Phare SSG 2002 realizowany był projekt Wojewódzkiego Urzędu Pracy w Opolu „Opolski program doskonalenia kadr”. Całkowita wartość projektu wyniosła 7,8 mln PLN, a dofinansowanie z programu Phare 5,9 mln PLN. W ramach programu zorganizowano ponad 150 szkoleń, w których udział wzięło około 2300 osób, a 282 z nich podjęło pracę. Powstało ponad 50 nowych podmiotów gospodarczych.

PHARE SSG 2003

W 2003 r. rozpoczęły się prace nad wykorzystaniem funduszy z programu Phare SSG 2003. Całkowita wartość projektów wynosi 13,3 mln PLN, w tym wsparcie ze środków Phare - **8,6 mln PLN**. W ostatniej edycji programu Phare SSG sfinansowane zostaną następujące projekty:

– **Wsparcie rozwoju infrastruktury (INFRA)**

W ramach komponentu INFRA programu Phare SSG 2003 realizowany jest projekt „Rozwój przemysłu w Bierawie”, beneficjentem jest Gmina Bierawa. Całkowita wartość projektu wynosi 12,4 mln PLN, a dofinansowanie z programu Phare - 8,0 mln PLN. Celem realizacji projektu jest umożliwienie odprowadzania ścieków podmiotom na obszarze miejscowości Bierawa. Realizacja projektu pozwoli na wykonanie 45 podłączeń do istniejących podmiotów gospodarczych położonych na terenie i w sąsiedztwie gminy tj.: Zakłady Azotowe, Blachownia, Rafamet, inne zakłady chemiczne, zapewniając zachowanie ok. 300 miejsc pracy. Ponadto powstanie stacja benzynowa, myjnia samochodowa, salon sprzedaży samochodów, hotel i parking oraz obiekty usługowe, dające zatrudnienie ok. 100 osobom.

– **Wsparcie małych i średnich przedsiębiorstw (MSP)**

W ramach komponentu MSP realizowany jest projekt: „Regionalny Program Wsparcia MSP” koordynowany przez Opolski Regionalny Fundusz Poręczeń Kredytowych Sp. z o.o (ORFPK). Całkowita wartość projektu wynosi 0,9 mln PLN, a dofinansowanie z programu Phare - 0,6 mln PLN. Według stanu na lipiec 2006 r. udzielono 7 poręczeń kredytowych.

Wymienione powyżej 3 edycje Programu Phare SSG można z perspektywy czasu i osiągniętych efektów ocenić bardzo pozytywnie.

Efektom realizacji projektów infrastrukturalnych będzie stworzenie ok. 650 nowych miejsc pracy oraz utrzymanie ponad 1100 stanowisk w zakładach funkcjonujących na obszarach objętych inwestycjami.

Natomiast realizacja projektów z obszaru zasobów ludzkich, zgodnie z udostępnionymi dotychczas przez beneficjentów danymi, pozwoliła na przeszkolenie i podniesienie kwalifikacji zawodowych ponad 4400 osób (głównie osób trwale bezrobotnych, ale także osób pracujących), spośród których duża grupa znalazła stałe zatrudnienie, co stanowiło bezpośredni efekt realizacji projektów. W wyniku realizacji komponentu, skierowanego do sektora MSP, wsparciem objęto ok. 250 podmiotów gospodarczych, co w

projekt RPO WO 2007-2013

znacznym sposobem wzmocniło konkurencyjność tych podmiotów na rynku lokalnym i regionalnym oraz pozwoliło na utworzenie nowych miejsc pracy.

Realizacja projektów polegających na dokapitalizowaniu Regionalnego Funduszu Poręczeń Kredytowych pozwoli na utworzenie bądź utrzymanie ok. 200 miejsc pracy. Zaangażowanie dużej, na niespotykaną dotąd skalę, środków finansowych na bezpośrednie wsparcie najważniejszego dla rozwoju gospodarki sektora MSP pozwoliło poprawić pozycję konkurencyjną tych przedsiębiorstw oraz zniwelować niektóre niekorzystne aspekty konkurencji na Jednolitym Rynku Europejskim.

PHARE CBC - Program Współpracy Przygranicznej

W województwie opolskim Programem Współpracy Przygranicznej Phare CBC są objęte dwa pasy powiatów: zlokalizowane wzdłuż granicy czeskiej, tj. nyski, prudnicki, głubczycki oraz powiaty: brzeski, opolski, krapkowicki, kędzierzyńsko-kozielski i Miasto Opole na prawach powiatu.

W ramach programu Phare CBC w województwie opolskim dofinansowanie otrzymały dwa projekty związane z rozwojem infrastruktury drogowej oraz jeden projekt dotyczący infrastruktury ochrony środowiska na łączną kwotę 40,5 mln PLN, w tym wsparcie z Phare CBC - **26,5 mln PLN**:

Phare CBC 2000

- Dofinansowanie otrzymał projekt „Budowa obwodnicy miasta Prudnik na drodze krajowej nr 408 Kłodzko-Gliwice” złożony przez Generalną Dyрекcję Dróg Krajowych i Autostrad - Oddział w Opolu. Całkowita wartość projektu wyniosła 9,7 mln PLN, w tym dofinansowanie z Phare CBC - 8,0 mln PLN. W wyniku realizacji projektu wybudowano obwodnicę o statusie drogi krajowej klasy G, długość obejścia 3,2 km. Inwestycje oddano do użytku we wrześniu 2003 roku.

Phare CBC 2002

- Dofinansowanie otrzymał projekt „Budowa obwodnicy miejscowości Lubrza w ciągu drogi krajowej nr 40” złożony przez Generalną Dyрекcję Dróg Krajowych i Autostrad - Oddział w Opolu. Całkowita wartość projektu wyniosła 17,4 mln PLN, w tym dofinansowanie z Phare CBC - 9,7 mln PLN. Długość wybudowanej obwodnicy wynosi 3,4 km. W wyniku realizacji projektu ułatwiony został dojazd do pełno towarowego przejścia granicznego Prudnik-Bartulovice. Inwestycje oddano do użytku w lipcu 2005 roku.

Phare CBC 2003

- Na Opolszczyźnie realizowany jest projekt „Stworzenie podstaw systemu bioróżnorodności i rozwoju Doliny Złotego Potoku” zgłoszony przez Gminę Prudnik. Całkowita wartość projektu wynosi 13,4 mln PLN, w tym dofinansowanie z Phare CBC 8,8 mln PLN. Celem projektu jest poprawa stanu wód powierzchniowych Doliny Złotego Potoku poprzez zmniejszenie ilości ścieków dopływających bezpośrednio do transgranicznej rzeki Złoty Potok, w wyniku rozbudowy infrastruktury odprowadzania ścieków na terenach miejskich i wiejskich do miejskiej oczyszczalni ścieków w Prudniku.

projekt RPO WO 2007-2013

Realizacja zadań już zakończonych (Phare CBC 2000, 2002) poprawiła przede wszystkim system komunikacji na obszarach przygranicznych, tworząc warunki dla rozwoju gospodarczego tych terenów. Ponadto pośrednim efektem realizacji tych projektów jest stworzenie ok. 70 miejsc pracy w zakładach usługowych leżących w strefie ich oddziaływania.

ISPA/Fundusz Spójności

Przedakcesyjny Instrument Polityki Strukturalnej ISPA to program utworzony w celu zapewnienia dziesięciu krajom Europy Środkowo-Wschodniej, kandydującym do członkostwa w UE, pomocy w dziedzinie ochrony środowiska naturalnego oraz transportu w latach 2000 - 2006. Podstawowym celem funduszu jest wsparcie krajów kandydujących w zakresie społecznej i gospodarczej spójności poprzez współfinansowanie dużych projektów inwestycyjnych w sektorze środowiska i transportu. Z dniem wejścia Polski do Unii Europejskiej fundusz ISPA zakończył swoje funkcjonowanie, a w jego miejsce pojawił się Fundusz Spójności.

W ramach ISPA/Fundusz Spójności w województwie opolskim realizowane są cztery duże projekty inwestycyjne związane z ochroną środowiska naturalnego na łączną kwotę 607,1 mln PLN, w tym wsparcie z ISPA/ Fundusz Spójności - **405,5 mln PLN**:

ISPA 2000

- „*Oczyszczanie ścieków w Brzegu*” złożony przez Gminę Miasto Brzeg. Całkowita wartość projektu wynosi 115,5 mln PLN, w tym dofinansowanie z programu - 68,6 mln PLN. Celem projektu jest ochrona wody pitnej dla miast Brzeg, Wrocław i Oława, poprzez skanalizowanie wsi w gminach Brzeg, Oława, Olszanka, Lubsza, Skarbimierz i Lewin Brzeski. Projekt oddziałuje bezpośrednio na ponad 120 tys. mieszkańców woj. opolskiego i dolnośląskiego.

ISPA 2001

- „*Poprawa jakości wody w Opolu*” złożony przez Miasto Opole. Głównym celem projektu jest ochrona zasobów zbiornika wód podziemnych GZWP 333 Opole - Zawadzkie, który znajduje się na terenie województwa opolskiego i śląskiego. Całkowita wartość projektu wynosi 249,2 mln PLN, w tym dofinansowanie z programu - 162,1 mln PLN. W projekcie uczestniczy siedem opolskich gmin: Chrzastowice, Dąbrowa, Komprachcice, Łubniany, Opole, Prószków i Tarnów Opolski, przy czym beneficjentem końcowym projektu jest gmina Opole.

ISPA 2003

- Akceptację uzyskał wniosek „*Zaopatrzenie w wodę i oczyszczanie ścieków w Kędzierzynie-Koźlu*” złożony przez Gminę Kędzierzyn-Koźle. Zrealizowanie projektu zapewni wszechstronne rozwiązanie bieżących problemów w systemie dostawy wody i w systemie oczyszczania ścieków. Całkowita wartość projektu wynosi 167,4 mln PLN, w tym dofinansowanie z programu - 113,2 mln PLN. Efektem rzeczowym realizacji projektu będzie wykonanie 96 km kanalizacji sanitarnej, 76 km kanalizacji deszczowej oraz 17,5 km wodociągów.

projekt RPO WO 2007-2013

W grudniu 2005 roku akceptację uzyskał projekt „*Odprowadzenie ścieków sanitarnych z miasta Nysa i wsi gminy Nysa*” złożony przez Gminę Nysa. Projekt dotyczy budowy kanalizacji w 22 sołectwach i 4 rejonach miasta. Ogółem wybudowane zostanie 171 km sieci kanalizacji sanitarnej i 38 przepompowni. Całkowita wartość projektu wynosi 75,0 mln PLN, w tym dofinansowanie z funduszu spójności wynosi 61,6 mln PLN.

Ze względu na swoją złożoność i kwestie proceduralne realizacja ww. projektów jest opóźniona w stosunku do planowanych harmonogramów. Jednakże już na obecnym etapie można przewidzieć efekty (nie tylko rzeczowe) ich realizacji. Najważniejszym efektem będzie znaczne odciążenie środowiska naturalnego, gdyż projekty te są realizowane w największych skupiskach ludności na Opolszczyźnie (Opole i Kędzierzyn-Koźle to dwa największe miasta regionu). Ochrona zbiornika podziemnego GZWP 333, obejmującego znaczną część Opolszczyzny ma żywotne znaczenie dla dalszego rozwoju regionu, ponieważ stanowi on główne źródło wody pitnej, natomiast ochrona wód drugiej co do wielkości rzeki w kraju - Odry zwiększy nie tylko bezpieczeństwo ekologiczne, ale również atrakcyjność turystyczną regionu.

SAPARD

Program Operacyjny SAPARD został przygotowany w Ministerstwie Rolnictwa i Rozwoju Wsi na rzecz rozwoju rolnictwa i obszarów wiejskich. SAPARD został uruchomiony na początku lipca 2002 r., a we wrześniu 2004 r. minął ostateczny termin zakontraktowania środków. Program objął następujące działania:

- Działanie 1. Poprawa przetwórstwa i marketingu artykułów rolnych i rybnych;
- Działanie 2. Inwestycje w gospodarstwach rolnych;
- Działanie 3. Rozwój i poprawa infrastruktury obszarów wiejskich;
- Działanie 4. Różnicowanie działalności gospodarczej na obszarach wiejskich.

W ramach programu SAPARD podpisano **430 umów o wartości dofinansowania z programu - 67,9 PLN.**

Na skutek realizacji programu udało się zaktywizować mieszkańców wsi i zachęcić ich, by mimo bieżących problemów poprawiali zasoby techniczne gospodarstw, co stało się rękojmią konkurencyjności na Jednolitym Rynku Europejskim. Ponadto działania te pozwoliły na zachęcenie i wsparcie tych osób, które chcą pozostać na wsi, lecz przyszłość swoją wiążą z działalnością pozarolniczą. Polska charakteryzuje się największym odsetkiem osób zatrudnionych w rolnictwie w całej Unii Europejskiej. Jedynie zmiana tego stanu rzeczy, właśnie przy pomocy środków skierowanych na dywersyfikację działalności, pozwoli na unowocześnienie struktury zatrudnienia.

Z dużą aktywnością realizowane były działania w obszarze podstawowej infrastruktury na obszarach wiejskich. Na skutek realizacji programu zmodernizowano ponad 42 km dróg, zbudowano ponad 154 km kanalizacji sanitarnej, 112 km wodociągów. Programem objęto ok. 6500 gospodarstw domowych oraz przedsiębiorstw.

Odzwierciedleniem nabytych w trakcie realizacji Programu SAPARD doświadczeń jest obecnie duża aktywność mieszkańców obszarów wiejskich w realizacji zadań

współfinansowanych z Sektorowego Programu Operacyjnego „Restrukturyzacja i modernizacja sektora żywnościowego oraz rozwój obszarów wiejskich 2004-2006”.

1.2.3 Pomoc zagraniczna - fundusze strukturalne

Od 1 maja 2004 r. Polska stała się beneficjentem funduszy strukturalnych. Wsparcie z funduszy strukturalnych w latach 2004-2006 można uzyskać w ramach sześciu Programów Operacyjnych oraz Inicjatyw Wspólnotowych: EQUAL czy INTERREG. Zadaniem funduszy strukturalnych jest wspieranie restrukturyzacji i modernizacji gospodarek krajów UE. W ten sposób wpływa się na zwiększenie spójności ekonomicznej i społecznej Unii. Fundusze kierowane są do tych sektorów gospodarki i regionów, które bez pomocy finansowej nie są w stanie dorównać do średniego poziomu ekonomicznego w UE. Polityka strukturalna i fundusze mają pomóc władzom centralnym i regionalnym słabiej rozwiniętych regionów w rozwiązaniu ich najważniejszych problemów gospodarczych.

Zintegrowany Program Operacyjny Rozwoju Regionalnego 2004-2006

Zintegrowany Program Operacyjny Rozwoju Regionalnego (ZPORR) ma na celu tworzenie warunków dla wzrostu konkurencyjności regionów oraz przeciwdziałanie marginalizacji niektórych obszarów w taki sposób, aby sprzyjać rozwojowi gospodarstwu kraju, jego spójności ekonomicznej, społecznej i terytorialnej oraz integracji z Unią Europejską. ZPORR określa cele, kierunki oraz wielkość środków na realizację polityki regionalnej państwa, które są uruchamiane w latach 2004 - 2006 z udziałem dwóch funduszy strukturalnych: Europejskiego Funduszu Rozwoju Regionalnego i Europejskiego Funduszu Społecznego. Na wdrażanie ZPORR przeznaczonych jest blisko 40% wszystkich środków funduszy strukturalnych przeznaczonych dla Polski w latach 2004-2006.

Alokacja środków dla województwa opolskiego w ramach ZPORR 2004-2006 wynosi ponad **76,7 mln Euro** czyli 2,78% z puli dostępnej dla całego kraju. Oznacza to pomoc w wysokości średnio 73 Euro na 1 mieszkańca regionu.

Do końca czerwca 2006 r. w ramach ZPORR 2004-2006, w województwie opolskim złożono 998 wniosków o dofinansowanie ze środków Unii Europejskiej, w tym **297** zostało zaakceptowanych do realizacji, (ocena w przypadku niektórych działań ZPORR wciąż trwa), na kwotę dofinansowania **307,0 mln PLN**. Do końca czerwca 2006 r. podpisano **260** umów na kwotę dofinansowania **250,4 mln PLN**.

Pod względem kwotowym najwięcej środków na realizację projektów w ramach ZPORR w województwie opolskim przyznano na infrastrukturę drogową. Kwota ta stanowi ok. 31% całkowitej kwoty dofinansowania na jaką zaakceptowano projekty. Ponadto znaczne dofinansowanie przyznano na rozwój zasobów ludzkich. m.in. na szkolenia oraz stypendia dla uczniów i studentów z terenu województwa opolskiego.

Całkowite podsumowanie efektów wdrażania ZPORR 2004-2006 będzie możliwe po jego sfinalizowaniu w 2008 r., oraz dokonaniu jego ewaluacji przez Instytucję Zarządzającą. Jednakże biorąc pod uwagę fakt, że zdecydowana większość środków została już zakontraktowana, można powiedzieć, iż obok efektu polegającego na dobrze rokującym na przyszły okres programowania zaangażowaniu potencjalnych beneficjentów w proces pożykiwania funduszy zewnętrznych, program przynosi pozytywne efekty gospodarcze i społeczne.

Sektorowe Programy Operacyjne (SPO)

W latach 2004-2006 realizowane są następujące programy operacyjne:

- Sektorowy Program Operacyjny „Wzrost Konkurencyjności Przedsiębiorstw”(SPO WKP);
- Sektorowy Program Operacyjny „Rozwój Zasobów Ludzkich” (SPO RZL);
- Sektorowy Program Operacyjny „Transport”(SPO T);
- Sektorowy Program Operacyjny „Restrukturyzacja i Modernizacja Sektora Żywnościowego oraz Rozwój Obszarów Wiejskich” (SPO ROLNY);
- Sektorowy Program Operacyjny „Rybołówstwo i Przetwórstwo Ryb” (SPO RYBY);
- Program Operacyjny „Pomoc Techniczna” (PO PT).

Ostatni z ww. programów, tj. PO PT przeznaczony jest wyłącznie dla Instytucji Zarządzającej i Instytucji Płatniczej, jako jednostek koordynujących zadania pozostałych ośrodków zaangażowanych we wdrażanie funduszy strukturalnych.

Do końca czerwca 2006 r. w ramach Sektorowych Programów Operacyjnych zaakceptowano do realizacji **1 541** projektów, na łączną kwotę dofinansowania **330,3 mln PLN (Tab. nr 1.17)**.

Tab. nr 1.17. Projekty z województwa opolskiego zaakceptowane do realizacji w ramach poszczególnych Sektorowych Programów Operacyjnych.

[w mln PLN]

Sektorowy Program Operacyjny	Liczba zaakceptowanych projektów	Kwota dofinansowania
SPO „Wzrost Konkurencyjności Przedsiębiorstw”*	158	75,6
SPO „Rozwój Zasobów Ludzkich”	70	50,0
SPO „Transport”	1	43,6
SPO „Restrukturyzacja i Modernizacja Sektora Żywnościowego oraz Rozwój Obszarów Wiejskich”	1 308	159,3
SPO „Rybołówstwo i Przetwórstwo Ryb”	4	1,8
Razem	1 541	330,3

*wartość dofinansowania: EFRR+ budżet państwa

Źródło: Opracowanie własne.

Powyższa tabela obrazuje, iż zaangażowanie podmiotów z Opolszczyzny w realizację celów strukturalnych w tak wielu dziedzinach, jest bardzo duże. Można uznać, iż szczególnie

projekt RPO WO 2007-2013

aktywność przedsiębiorstw oraz mieszkańców obszarów wiejskich jest bardzo duża, co bezpośrednio przekłada się na poprawę konkurencyjności opolskich firm oraz uaktywnienie dotychczasowych rolników i dywersyfikację prowadzonej przez nich działalności. Taki stan rzeczy wynika zapewne z faktu korzystania z wymienionych na wstępie programów przedakcesyjnych, które utwierdziły wiele osób i instytucji w przekonaniu, iż realizacja celów polityki strukturalnej przynosi jednoznacznie pozytywne efekty na każdym poziomie funkcjonowania społecznego.

Jednocześnie należy podkreślić, iż Opolszczyzna jest jednym z liderów w skali kraju, jeżeli chodzi o realizację zadań z zakresu tzw. „Odnowy wsi”. Działania te wymagają tworzenia tzw. Lokalnych Grup Działania angażujących w sprawy rozwojowe mieszkańców danej miejscowości.

Inicjatywy Wspólnotowe

Beneficjenci z województwa opolskiego korzystają z następujących Inicjatyw Wspólnotowych, które stanowią ważny element polityki rozwoju koordynowanej przez Komisję Europejską:

INTERREG IIIA Czechy-Polska

Inicjatywa Wspólnotowa Interreg IIIA Czechy-Polska wspiera głównie działania w zakresie poprawy warunków i standardów życia w obszarze pogranicza za pomocą wspólnych przedsięwzięć realizowanych przez społeczności i instytucje z Polski i Czech.

W ramach inicjatywy Interreg IIIA Czechy-Polska wg stanu na koniec czerwca 2006 r. łącznie zaakceptowano **96** projektów na kwotę dofinansowania **19,8 mln PLN**, w tym 63 projekty zaakceptowano w ramach działania 2.2 - Wspieranie inicjatyw lokalnych, Mikroprojekty, które jest wdrażane przez Euroregiony:

- Fundusz Małych Projektów w Euroregionie „Pradziad”- zaakceptowano do realizacji 54 projekty na kwotę dofinansowania z EFRR - 2,1 mln PLN;
- Fundusz Mikroprojektów Euroregionu „Silesia” - zaakceptowano do realizacji 9 projektów na kwotę dofinansowania z EFRR - 193,3 tys. PLN.

Wstępna ocena dotychczasowego wdrażania programu, wypada pozytywnie. Po pierwsze ważny jest wymiar współpracy, która jest konieczna dla realizacji projektów w ramach Inicjatywy. Możliwości oferowane przez program pozwoliły, a nawet zachęciły do nawiązania ścisłej współpracy partnerów po stronie czeskiej i polskiej. Jest to bardzo ważny element w perspektywie korzystania ze środków Programu Europejskiej Współpracy Terytorialnej na lata 2007-2013. Obok projektów infrastrukturalnych realizujących wspólne cele współpracy dotyczące zapewnienia bezpieczeństwa ruchu drogowego oraz dostępu do atrakcji turystycznych i kulturowych, realizowanych jest wiele projektów nieinwestycyjnych budujących współpracę instytucji i społeczności lokalnych, np. współpraca uczelni wyższych, współpraca na rzecz promowania walorów turystycznych po obu stronach granicy, realizacja wspólnych wydarzeń kulturowych i gospodarczych.

W chwili obecnej, z uwagi na fakt, że w przypadku większości projektów

projekt RPO WO 2007-2013

infrastrukturalnych rozpoczęto dopiero ich rzeczową realizację, nie można odnieść się do rzeczowych efektów realizacji zadań.

INTERREG III C

W ramach Inicjatywy Wspólnotowej Interreg III C wspierana jest współpraca międzyregionalna z regionami Unii Europejskiej w zakresie wymiany doświadczeń i wspierania i rozpowszechniania najlepszych praktyk. Jednym z projektów realizowanych w województwie opolskim jest projekt „PRAXIS. Making Rural Entrepreneurship work”, (PRAXIS, Tworzenie przedsiębiorczości na obszarach wiejskich), w którym partnerem jest Samorząd Województwa Opolskiego. Celem projektu jest wzmocnienie procesu restrukturyzacji gospodarstw rolnych w regionach europejskich poprzez wspieranie rozwoju nowych form działalności gospodarczej na obszarach wiejskich. PRAXIS umożliwia partnerom odkrywanie „najlepszej praktyki” poprzez wymianę doświadczeń w tworzeniu efektywnie działających partnerstw, których zadaniem jest promowanie i wspieranie przedsiębiorczości na obszarach wiejskich. Partnerem wiodącym projektu jest Essex County Council z Wielkiej Brytanii. W realizacji projektu uczestniczy 15 partnerów z różnych regionów europejskich. Wartość projektu wynosi 6,8 mln PLN, z czego na województwo opolskie przypada **379,2 tys. PLN**.

EQUAL

W ramach inicjatywy EQUAL wspierane są działania na rzecz stworzenia większej liczby miejsc pracy i zapewnienia szerokiego do nich dostępu. W wyniku oceny projektów w ramach EQUAL przyjęto do realizacji **2** projekty realizowane na terenie woj. opolskiego o łącznej wartości **5,0 mln PLN**:

- Projekt „Opolski e-rzemieślnik” opiewający na kwotę dofinansowania 4,7 mln PLN realizowany przez Opolskie Centrum Demokracji Lokalnej (OCDL), dotyczący dostosowania firm i pracowników do zmian gospodarczych oraz wykorzystania technologii informacyjnych.
- Projekt „Partnerstwo na rzecz profesjonalizacji trzeciego sektora” o wartości dofinansowania 303,4 tys. PLN realizowany jest wspólnie przez OCDL oraz Namysłowskie Stowarzyszenie Inicjatyw Gospodarczych, a adresowany jest do organizacji pozarządowych działających na terenie województw śląskiego i opolskiego. Celem projektu jest m.in. wypracowanie modelu wspólnych działań organizacji, przygotowanie do promowania i wdrażania inicjatyw opartych na współpracy organizacji i partnerów z pozostałych dwóch sektorów gospodarki, podejmowanych na poziomie lokalnym.

Biorąc pod uwagę negatywne zjawiska obserwowane na rynku pracy, inicjatywy wspierające tworzenie nowych miejsc pracy, w szczególności nakierowane na bezpośrednich uczestników zmian gospodarczych, w bardzo pozytywny sposób wpływają na regionalny rynek pracy. Objęcie projektem dużej grupy osób (ponad 100) z terenu całego województwa oraz wdrażanie rozwiązań innowacyjnych (z zakresu ICT) wskazuje na podejmowanie działań spójnych i kompleksowych, które jednocześnie realizują politykę rozwoju regionalnego.

1.2.4 Program Aktywizacji Obszarów Wiejskich (PAOW)

Program Aktywizacji Obszarów Wiejskich (PAOW) finansowany był z pożyczki Banku Światowego, na podstawie umowy kredytowej pomiędzy Rzeczpospolitą Polską a

Międzynarodowym Bankiem Odbudowy i Rozwoju, zawartej w 2000 r. W ramach PAOW funkcjonowały trzy komponenty:

- KOMPONENT A - Mikrokredyty (tworzenie mikroprzedsiębiorstw);
- KOMPONENT B - Aktywizacja zasobów ludzkich;
 - Podkomponent B1 - Przekwalifikowanie siły roboczej;
 - Podkomponent B2 - Edukacja;
- KOMPONENT C - Infrastruktura wiejska.

Województwo opolskie otrzymało dotację na Komponent C oraz Podkomponent B2. Główny cel programu to zwiększenie pozarolniczego zatrudnienia na terenach wiejskich i w konsekwencji ograniczenie liczby bezrobotnych. Program Aktywizacji Obszarów Wiejskich realizowano w latach 2000-2005, zrealizowano **110** projektów na ogólną kwotę dofinansowania 16 mln PLN, w tym kwota dotacji z PAOW - 5,5 mln PLN.

PAOW KOMPONENT C - Infrastruktura wiejska

Dofinansowanie otrzymało 15 projektów z zakresu infrastruktury drogowej (modernizacja i budowa dróg gminnych i powiatowych, mostów, ulic, ścieżek rowerowych) oraz infrastruktury sanitarnej i wodociągowej o łącznej wartości 8,2 mln PLN, w tym dofinansowanie z PAOW - 2,5 mln PLN.

Realizacja zadań z PAOW KOMPONENT C, została zakończona w 2004 r. w efekcie realizacji programu wykonano 21,8 km sieci kanalizacyjnej, 5,1 km sieci wodociągowej oraz 5,3 km drogi oraz dwa mosty.

PAOW PODKOMPONENT B 2 - Edukacja

Przyznane w jego ramach dla województwa opolskiego środki wykorzystano m.in. na remonty szkół wiejskich, ze szczególnym uwzględnieniem oddziałów przedszkolnych dla sześciolatków, łącznie z ich wyposażeniem oraz na konsolidację sieci szkolnych (remonty i wyposażenie świetlic, itd.). Dodatkowo realizowano program szkoleniowy dla samorządowców pn. „Budowa potencjału instytucjonalnego administracji lokalnej i regionalnej”. Do końca marca 2005 r., kiedy to zakończyła się realizacja Podkomponentu B 2, zrealizowano 143 zadania gmin dotyczące 95 szkół na terenach wiejskich na łączną kwotę 7,8 mln PLN, z czego kwota dotacji wyniosła ponad 3,0 mln PLN. W wyniku realizacji programu wykonano remonty w 76 szkołach, przeprowadzono 16 remontów świetlic, wyposażono 27 oddziałów zerowych oraz wyposażono 24 świetlice w meble, sprzęt i pomoce naukowe.

PAOW swoim zasięgiem objął również obszary w największym stopniu wymagające wsparcia, tj. obszary wiejskie, na których, mimo polepszającej się sytuacji, wciąż można zaobserwować znaczne zróżnicowanie wewnątrzregionalne.

1.2.5. Podsumowanie

W opisywanym rozdziale przy okazji opisu poszczególnych programów przedstawiono skrótową ocenę efektów ich realizacji. Ze względu na to, iż jeszcze trwa realizacja wielu projektów w ramach funduszy strukturalnych, a nawet przedakcesyjnych (kolejnych edycji PHARE SSG, PHARE CBC, ISPA), nie można podsumować w sposób

projekt RPO WO 2007-2013

ostateczny efektów ich wdrożenia. Mimo braku, na obecnym etapie, szczegółowych danych o efektach rzeczowych i bezpośrednich rezultatach zrealizowanych lub realizowanych wciąż projektów, można się pokusić o ogólne podsumowanie procesu pozyskiwania środków zewnętrznych (szczególnie funduszy strukturalnych UE) przez podmioty z województwa opolskiego.

Efekty osiągane poprzez realizację ponad 4000 zadań, nakierowanych zarówno na wsparcie MSP, kapitału ludzkiego jak również infrastrukturę w wymiarze regionalnym i lokalnym, jednoznacznie wskazują, iż zaangażowane w rozwój regionu środki pomocowe można oceniać pozytywnie nie tylko z punktu widzenia ich pełnego wykorzystania, gdyż jest to kwestia ważna, lecz wtórna.

Najważniejszymi efektami podejmowanych działań jest zauważalny wpływ na polepszenie jakości życia mieszkańców, a przede wszystkim bezpośrednio i pośrednio wsparcie działalności gospodarczej prowadzonej w regionie. Można powiedzieć, iż aspekt rozwoju gospodarczego eksponowany był w większości programów, a działania społeczne nakierowane np. na ochronę zdrowia czy też działalność kulturalną i edukacyjną miały na celu poprawę standardów życia i rozwoju mieszkańców regionu, co jest niezbędnym elementem dla ich większego zaktywizowania na rynku pracy. Procesy inwestycyjne uzupełniane były w sposób skuteczny poprzez działania nakierowane na rozwój zasobów ludzkich (m.in. programy aktywizacji bezrobotnych oraz osób zagrożonych bezrobociem), budowanie postaw przedsiębiorczych (środki stanowiące zachętę do zakładania działalności gospodarczej), czy w końcu bezpośrednio wsparcie przedsiębiorstw, które dzięki temu stają się konkurencyjne i otwarte na zmiany rynkowe.

Łączne dofinansowanie dla województwa opolskiego w ramach programów wdrażanych w latach 1999-2006 wyniosło **1 830,2 mln PLN**, co oznacza pomoc na 1 mieszkańca regionu w wysokości ok. **1 747 PLN**.

Tab. nr 1.18. Podsumowanie realizacji programów wdrażanych w latach 1999-2006.

PROGRAM	ILOŚĆ PROJEKTÓ W	[w mln PLN]
		KWOTA DOFINANSOWANIA
POMOC KRAJOWA I FUNDUSZE CELOWE		
Kontrakt dla Województwa Opolskiego 2001-2003, 2004, 2005-2006	273	87,4
Wojewódzki Fundusz Ochrony Środowiska i Gospodarki Wodnej 1999-2005	908	395,7
Fundusz Rozwoju Kultury Fizycznej - Program Rozwoju Bazy Sportowej 1999-2006	94	70,9
Program 100 mln - Rozwój i poprawa infrastruktury technicznej na obszarach wiejskich 1999-2000	32	5,1
Terenowy Fundusz Ochrony Gruntów Rolnych 2000-2006	203	34,5
RAZEM POMOC KRAJOWA I FUNDUSZE CELOWE	1510	593,6
FUNDUSZE PRZEDAKCESYJNE		
PHARE 2000-2003	13	95,6
ISPA 2000-2005/ Fundusz Spójności	4	405,5
SAPARD 2002-2004	430	67,9

projekt RPO WO 2007-2013

RAZEM FUNDUSZE PRZEDAKCESYJNE **447** **569,0**

FUNDUSZE STRUKTURALNE

Zintegrowany Program Operacyjny Rozwoju 297 307,0
Regionalnego 2004-2006

Sektorowe Programy Operacyjne 2004-2006	1541	330,3
Inicjatywy Wspólnotowe 2004-2006: Interreg III A Czechy-Polska, Equal	98	24,8
RAZEM FUNDUSZE STRUKTURALNE	1936	662,1
INNE		
Program Aktywizacji Obszarów Wiejskich 2000-2005	110	5,5
RAZEM	4003	1830,2

wg stanu na 30 czerwca 2006 r. (dane dot. WFOŚiGW obejmują lata 1999-2005)

Źródło: Opracowanie własne.

projekt RPO WO 2007-2013

Pomoc z programów krajowych i zagranicznych⁶² odnosiła się między innymi do obszarów takich jak:

- drogi,
- woda, kanalizacja, odpady,
- zasoby ludzkie,
- zdrowie, pomoc społeczna,
- edukacja,
- kultura, turystyka, sport,
- przedsiębiorczość, innowacje,
- społeczeństwo informacyjne.

Ryc. 1.29. Ilość projektów wdrażanych w latach 1999-2006 w podziale na obszary.

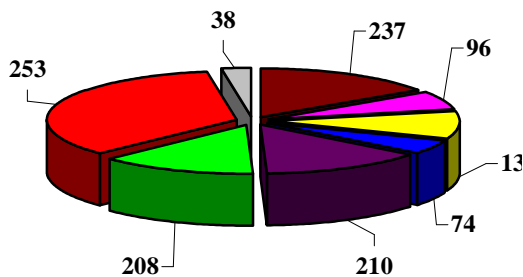

■ DROGI
■ WODA, KANALIZACJA, ODPADY
■ ZASOBY LUDZKIE
■ ZDROWIE, POMOC SPOLECZNA
■ EDUKACJA
■ KULTURA, TURYSTYKA, SPORT
■ PRZEDSIĘBIORCZOŚĆ, INNOWACJE
■ SPOŁECZEŃSTWO INFORMACYJNE

Ryc. nr 1.30. Kwota dofinansowania projektów wdrażanych w latach 1999-2006 w podziale na obszary.

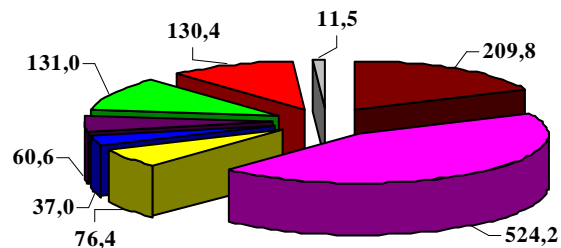

■ DROGI
■ WODA, KANALIZACJA, ODPADY
■ ZASOBY LUDZKIE
■ ZDROWIE, POMOC SPOLECZNA
■ EDUKACJA
■ KULTURA, TURYSTYKA, SPORT
■ PRZEDSIĘBIORCZOŚĆ, INNOWACJE
■ SPOŁECZEŃSTWO INFORMACYJNE

$\Sigma = 1255$ projektów

Źródło: Opracowanie własne.

$\Sigma = 1\ 180$ mln PLN

Źródło: Opracowanie własne.

Pod względem liczby zaakceptowanych projektów najwięcej projektów przyjęto z obszarów: *przedsiębiorczość, innowacje, drogi* oraz *edukacja*. Natomiast pod względem kwotowym najwięcej środków przeznaczono na obszary: *woda, kanalizacja, odpady* i *drogi*. Przedstawione zestawienie świadczy o dużych i trudnych do pełnego zaspokojenia potrzebach w obszarze infrastruktury technicznej w tym zwłaszcza w zakresie odprowadzania i oczyszczania ścieków, gospodarki odpadami, budowy dróg. W związku z tym konieczne jest dalsze dofinansowanie tych obszarów. Pod kątem ilości realizowanych projektów zauważalne

⁶² Zestawienie obejmuje następujące programy: ISPA/Fundusz Spójności 2000-2005, PHARE 2000-2003, Fundusz Rozwoju Kultury Fizycznej - Program Rozwoju Bazy Sportowej 1999-2006, Program 100 mln 1999-2004, TFOGR 2000-2006, PAOW 2000-2005, Kontrakt dla Województwa Opolskiego 2001-2003, 2004, 2005-2006, ZPORR 2004-2006, SPO WKP 2004-2006, SPO RZL 2004-2006, SPO T 2004-2006.

projekt RPO WO 2007-2013

jest duże zapotrzebowanie na środki bezpośrednio związane z rozwojem przedsiębiorczości, mających największy wpływ na zwiększenie konkurencyjności opolskiej gospodarki.

Rozpatrując skalę i zakres zadań (w szczególności inwestycyjnych) realizowanych w ramach programów dostępnych do chwili obecnej można stwierdzić, iż fundusze zewnętrzne stanowią i stanowiąc będą olbrzymi, a zarazem niezbędny, biorąc pod uwagę skalę problemów społeczno-gospodarczych, bodziec dla rozwoju społeczno-gospodarczego Opolszczyzny. Zainteresowanie podmiotów z regionu w znacznej mierze przekroczyło dostępne środki finansowe, o czym świadczą dane dotyczące liczby i wartości składanych projektów w zasadzie w ramach wszystkich programów. Doświadczenia we wdrażaniu funduszy strukturalnych w ramach perspektywy finansowej 2000-2006 pozwolą na wypracowanie skutecznych, a co najważniejsze, przyjaznych dla beneficjentów i pracowników tych instytucji - norm, zasad i procedur obowiązujących w kolejnym okresie programowania tj. 2007-2013.

Ponadto należy zwrócić uwagę na znaczące oddziaływanie dużych projektów oraz rosnącą rolę kooperacji różnych podmiotów w realizacji projektów. Znakomitym przykładem takiego współdziałania na etapie przygotowania i realizacji inwestycji jest projekt regionalny z zakresu społeczeństwa informacyjnego realizowany w ramach ZPORR 2004-2006 (e-Urząd dla mieszkańca Opolszczyzny), który realizowany jest w oparciu o partnerstwo ponad 50 samorządów z terenu woj. opolskiego. Kolejnym przykładem takiej współpracy są projekty z zakresu ochrony środowiska realizowane przez związki celowe jednostek samorządu terytorialnego (szczególnie w ramach ISPA). Dotychczasowe doświadczenia wskazują, iż właśnie takie projekty, o znaczeniu co najmniej ponadlokalnym lub integrujące wiele podmiotów, powinny stać się głównym celem interwencji Europejskiego Funduszu Rozwoju Regionalnego w ramach RPO WO 2007-2013. Trendy takie zauważalne są przede wszystkim w działaniach dotyczących transportu, ochrony środowiska, kultury czy też społeczeństwa informacyjnego.

Ponadto należy zwrócić dużą uwagę beneficjentów z Opolszczyzny w pozyskiwaniu środków na rozwój przedsiębiorczości oraz rozwój sfery badawczo-rozwojowej, zarówno na poziomie krajowym jak i regionalnym. Wydaje się, że coraz bardziej innowacyjne podejście do prowadzenia działalności gospodarczej powinno być w sposób szczególny wspierane, gdyż takie podmioty decydować będą o potencjale i konkurencyjności rynkowej naszej gospodarki.

Wskazane w RPO WO 2007-2013 osie priorytetowe w dużej mierze bezpośrednio i pośrednio wspierają rozwój postaw przedsiębiorczych, szczególnie poprzez dotacje inwestycyjne dla przedsiębiorstw, instytucji otoczenia biznesu oraz wspieranie działalności badawczo-rozwojowej. Duży strumień pieniężny należy skierować na rozwój społeczeństwa informacyjnego, gdyż wewnątrz-unijne dysproporcje w tym obszarze mogą wpłynąć na dalszą marginalizację „nowych” krajów członkowskich. Kolejne obszary, na które powinien być położony nacisk w latach 2007-2013, to rozwój transportu oraz poprawa stanu środowiska naturalnego, gdyż elementy te decydują o poziomie atrakcyjności regionu, szczególnie jako miejsca do inwestowania i pracy. Ponadto wykorzystując doświadczenia obecne zauważalna jest konieczność wsparcia spójnych działań zmierzających do rewitalizacji obszarów zdegradowanych. W kolejnym okresie programowania wspierać się powinno również te elementy infrastruktury ochrony zdrowia i kulturowej regionu, które bezpośrednio będą wpływać na jakość życia mieszkańców oraz możliwość korzystania z dobrze rozwiniętej i nowoczesnej edukacji.

1.3 Analiza SWOT

Analiza SWOT prezentuje w sposób skondensowany i przejrzysty wyniki diagnozy sytuacji społeczno-gospodarczej oraz analizy i oceny wykorzystania wsparcia krajowego i zagranicznego w latach 1999-2006. Stanowi ona swoiste podsumowanie informacji i wniosków zawartych we wspomnianych wyżej rozdziałach, wskazując na najistotniejsze problemy i atuty regionu. Zestawiono tu ze sobą mocne i słabe strony, determinujące potencjał rozwojowy regionu oraz szanse i zagrożenia dalszego rozwoju województwa opolskiego.

Analiza SWOT powstała przy wykorzystaniu metody eksperckiej i została oparta na analogicznym dokumencie przygotowanym na potrzeby zaktualizowanej w 2005 roku, *Strategii Rozwoju Województwa Opolskiego*. W toku prac została ona uzupełniona o bieżące informacje oraz o wyniki przeglądu doświadczeń regionu z wykorzystania dostępnych programów pomocowych. Bilans strategiczny regionu opiera się z jednej strony na przesłankach wynikających z krytycznej oceny sytuacji wyjściowej regionu, z drugiej jest punktem wyjścia do określenia misji, wizji oraz celów rozwoju regionu.

Dobór czynników, w układzie czterech grup problemowych, pozwoliły na wskazanie kluczowych zagadnień warunkujących strategię i kierunki przyszłego rozwoju regionu opolskiego. Grupy problemowe bilansu strategicznego to:

- I. Uwarunkowania sytuacji makroekonomicznej i innowacyjności,**
- II. Zasoby ludzkie i zagadnienia społeczne,**
- III. Infrastruktura, aspekty przestrzenne, środowiskowe,**
- IV. Rozwój obszarów wiejskich.**

Czynniki te zostały dobrane tak, aby w jak najpełniejszym stopniu nakreślić sytuację regionu oraz wskazać problemy i obszary, które mogą zostać wsparte w wyniku realizacji Programu i zapewnić realizację zasady subsydiarności i koncentracji na określonych celach i obszarach. Analiza jest jednak szersza i uwzględnia także te zagadnienia, które bezpośrednio nie będą realizowane przez Program, ale ich wskazanie było konieczne w celu stworzenia pełnego obrazu regionu i tła do zasadniczej części Programu.

Rozróżnianie silnych i słabych stron oraz szans i zagrożeń oparte jest przede wszystkim o analizę zjawisk w czasie (zjawiska występujące obecnie, bieżące oraz przewidywania przyszłości i odniesienie się do mogących wystąpić zjawisk) oraz w układzie zewnętrznym i wewnętrznym (uwarunkowania zależne od regionu i będące wynikiem ogólnych zjawisk gospodarczych). Silne i słabe strony stanowią odniesienie się do wewnętrznej i bieżącej sytuacji regionu. Natomiast szanse i zagrożenia obejmują uwarunkowania wewnętrzne i zewnętrzne, w jakich funkcjonuje województwo i dotyczą przyszłych zjawisk.

Czynniki rozwojowe w ramach każdej z grup problemowych zostały zhierarchizowane tak, aby jasno i bezpośrednio wynikało, które zagadnienia są kluczowe dla realizacji *Strategii Rozwoju Województwa* i jakie są najważniejsze kierunki rozwoju.

I. Uwarunkowania sytuacji makroekonomicznej i innowacyjności:

MOCNE STRONY	SŁABE STRONY
<ol style="list-style-type: none"> 1. zróżnicowana struktura działowa przemysłu; 2. wysoko konkurencyjne zakłady przemysłu spożywczego i cementowo-wapienniczego; 3. nowoczesny i rozwinięty przemysł meblarski i drzewny oparty na długoletniej tradycji; 4. wysoka innowacyjność średnich i dużych przedsiębiorstw; 5. najwyższe w Polsce techniczne uzbrojenie pracy (wartość brutto środków trwałych <i>per capita</i>); 6. wysoki poziom dochodów rozporządzalnych i konsumpcji w przeliczeniu na 1 mieszkańca w porównaniu do średniej krajowej; 7. zaawansowanie procesów restrukturyzacji dużych przedsiębiorstw; 8. wzrost zainteresowania korzystaniem z funduszy pomocowych, w tym funduszy strukturalnych. 	<ol style="list-style-type: none"> 1. relatywnie wolne tempo wzrostu gospodarczego na tle kraju; 2. bardzo niski poziom nakładów na działalność badawczo-rozwojową (B+R); 3. mały potencjał sektora wysokich technologii; 4. niedostateczny rozwój instytucji okołobiznesowych wspierających rozwój gospodarki; 5. niedobór znaczących inwestycji; 6. niski poziom przedsiębiorczości; 7. niedostatecznie rozwinięty sektor usług; 8. najniższy w Polsce udział zatrudnienia w stosunku do grupy czynnej zawodowo; 9. wysoki poziom bezrobocia; 10. niedostatecznie rozwinięte funkcje metropolitalne aglomeracji opolskiej; 11. dysproporcje w rozwoju regionu w układzie przestrzennym; 12. mała konkurencyjność regionalnej oferty naukowo-badawczej; 13. niska integracja i niedobór form współpracy (partnerstw) na poziomie subregionalnym; 14. niski stopień wykorzystania funduszy pomocowych przez podmioty gospodarcze.
SZANSE	ZAGROŻENIA
<ol style="list-style-type: none"> 1. transfery: dochodów, wiedzy i technologii pochodzących z migracji zarobkowej; 2. wzrost znaczenia sektora małych i średnich przedsiębiorstw; 3. rozwój społeczeństwa informacyjnego; 4. wzrost znaczenia turystyki; 5. potencjał sektorów przemysłu: spożywczego, materiałów budowlanych, chemicznego, energetycznego, wyrobów z metali, maszynowego, elektromaszynowego; 6. potencjalny rozwój aglomeracji opolskiej; 7. rosnąca konkurencyjność polskiej gospodarki; 8. reemigracja. 	<ol style="list-style-type: none"> 1. pozycja konkurencyjna województw ościennych w przyciąganiu inwestycji; 2. małe zainteresowanie regionem ze strony inwestorów zewnętrznych; 3. niedoinwestowanie sfery B+R; 4. utrwalenie tendencji spadku zatrudnienia w sektorze B+R; 5. utrzymujący się wysoki poziom bezrobocia.

II. Zasoby ludzkie i zagadnienia społeczne:

MOCNE STRONY	SŁABE STRONY
<ol style="list-style-type: none"> 1. silne poczucie tożsamości regionalnej oraz tradycje gospodarności; 2. rozwijające się szkolnictwo wyższe; 3. mobilność przestrzenna ludności; 4. wielokulturowość i bogactwo doświadczeń; 5. wysoka aktywność lokalnych środowisk kulturalnych; 6. dobrze rozwinięta współpraca zagraniczna samorządów; 7. wysoki poziom bezpieczeństwa publicznego; 8. doświadczenia, umiejętności i kwalifikacje zdobyte na zagranicznych rynkach pracy. 	<ol style="list-style-type: none"> 1. stały i wysoki odpływ migracyjny ludności za granicę; 2. niedostatek kadr i specjalistów w niektórych istotnych dla rozwoju regionu sektorach; 3. brak atrakcyjnych i konkurencyjnych produktów turystycznych; 4. najniższy w Polsce wskaźnik osób z wyższym wykształceniem; 5. dysproporcje w warunkach życia ludności; 6. niezadowalający poziom infrastruktury społecznej; 7. niewystarczająca infrastruktura dostosowana do rozwoju kształcenia ustawicznego; 8. zły stan i ograniczona dostępność zabytków; 9. negatywny wpływ migracji zarobkowej na więzi rodzinne i społeczności lokalne.
SZANSE	ZAGROŻENIA
<ol style="list-style-type: none"> 1. wzrastające aspiracje edukacyjne mieszkańców województwa; 2. rozwój i wzrost znaczenia usług oświatowych, zdrowotnych, kulturalnych i sportowo-rekreacyjnych; 3. rosnąca jakość życia mieszkańców; 4. rozwój społeczeństwa obywatelskiego; 5. współpraca i kontakty zagraniczne oraz możliwości korzystania z doświadczeń europejskich. 	<ol style="list-style-type: none"> 1. dalsze nasilenie migracji zarobkowej i jej transformacja w stałą; 2. odpływ kadry o wysokich kwalifikacjach; 3. utrzymywanie się niskiego poziomu wykształcenia społeczeństwa; 4. zmniejszająca się liczba ludności regionu; 5. nasilanie się zjawiska wykluczenia społecznego.

III. Infrastruktura, aspekty przestrzenne, środowiskowe:

MOCNE STRONY	SŁABE STRONY
<ol style="list-style-type: none"> 1. położenie regionu w III korytarzu paneuropejskim i warunki do tworzenia centrów logistycznych; 2. gęsta sieć połączeń drogowych i kolejowych; 3. unikatowe w skali europejskiej stanowisko dokumentacyjne przyrody nieożywionej „Trias” w Krasiejowie; 4. bogate zasoby surowców mineralnych, wód podziemnych; 5. równomiernie rozwinięty układ osadniczy regionu; 6. dostosowana do potrzeb sieć placówek szkolnych. 	<ol style="list-style-type: none"> 1. niewystarczające skomunikowanie terenów rozwojowych z autostradą A4; 2. niewystarczająca liczba obwodnic miast i wsi na drogach o charakterze tranzytowym; 3. brak lotniska lokalnego; 4. słabo rozwinięta infrastruktura teleinformatyczna ograniczająca dostęp do szerokopasmowego Internetu; 5. niewystarczająca infrastruktura dla potrzeb turystyki; 6. niski poziom wykorzystania odnawialnych źródeł energii; 7. utrzymujące się zanieczyszczenie wód powierzchniowych i pogarszająca się jakość wód podziemnych; 8. niewystarczające zabezpieczenia przeciwpowodziowe; 9. brak powszechnego i w pełni funkcjonującego systemu wykorzystania odpadów komunalnych; 10. uciążliwa niska emisja; 11. występowanie terenów zdegradowanych wymagających kompleksowych działań rewitalizacyjnych.
SZANSE	ZAGROŻENIA
<ol style="list-style-type: none"> 1. wykorzystanie potencjału autostrady A-4; 2. powstanie lokalnego portu lotniczego; 3. pełna realizacja „Programu dla Odry 2006” oraz wykorzystanie potencjału rozwojowego dorzecza Odry; 4. przygraniczne położenie z Republiką Czeską. 	<ol style="list-style-type: none"> 1. inwestowanie i wybór miejsca zamieszkania poza regionem opolskim; 2. niewystarczająco przygotowane tereny pod inwestycje; 3. opóźnienie realizacji ważnych dla rozwoju regionu przedsięwzięć inwestycyjnych o znaczeniu ponadregionalnym (m.in. budowy zbiornika wodnego „Racibórz”); 4. dalsza dekapitalizacja infrastruktury transportowej; 5. postępująca dekapitalizacja mieszkań w szczególności na obszarach zdegradowanych.

IV. Rozwój obszarów wiejskich:

MOCNE STRONY	SŁABE STRONY
<ol style="list-style-type: none"> 1. wysoki udział nowoczesnych gospodarstw rolnych o dużym potencjale produkcyjnym; 2. wysoki standard przestrzeni publicznej i zasobów mieszkaniowych; 3. duże zasoby biomasy; 4. wysoki poziom samoorganizacji społecznej na poziomie lokalnym, liczne grono liderów oraz funkcjonowanie programu, grup i stowarzyszeń odnowy wsi; 5. doświadczenia wynikające z realizacji zadań z zakresu tzw. „Odnowy wsi”; 6. bioróżnorodność oraz atrakcyjne i zróżnicowane lokalnie zasoby przyrodnicze, kulturowe i krajobrazowe, korzystne dla rozwoju aktywności gospodarczej w zakresie turystyki, rekreacji i krajoznawstwa. 	<ol style="list-style-type: none"> 1. słabo rozwinięte usługi, rzemiosło i wytwórczość na obszarach o dominującej funkcji rolniczej; 2. brak planów zagospodarowania przestrzennego w większości gmin wiejskich; 3. niewystarczający dostęp do infrastruktury turystycznej, rekreacyjno-wypoczynkowej i kulturalnej; 4. nierównomierne wyposażenie w infrastrukturę techniczną; 5. liczne, opuszczone posesje o nieustalonym statusie własnościowym oraz zdewastowane obiekty gospodarcze.
SZANSE	ZAGROŻENIA
<ol style="list-style-type: none"> 1. wzrost atrakcyjności obszarów wiejskich w aspekcie zamieszkania, wypoczynku i rekreacji; 2. wykorzystanie zasobów biomasy jako potencjalnego źródła energii odnawialnej; 3. wzrost popytu na produkty rolne i spożywcze w regionach sąsiednich; 4. wzrost popytu na produkty regionalne, rękodzieło i żywność ekologiczną; 5. upowszechnienie podejścia typu LEADER oraz programów odnowy wsi i zwiększanie finansowania tych działań z funduszy strukturalnych. 	<ol style="list-style-type: none"> 1. konkurencja województw ościennych w zakresie rozwoju przetwórstwa rolno-spożywczego; 2. słaby postęp w rozbudowie przetwórstwa rolno - spożywczego; 3. przestrzenne dysproporcje w rozwoju przedsiębiorczości.

ROZDZIAŁ 2

STRATEGIA REALIZACJI REGIONALNEGO PROGRAMU OPERACYJNEGO WOJEWÓDZTWA OPOLSKIEGO NA LATA 2007-2013

W rozdziale przedstawiono uzasadnienia osi priorytetowych wybranych do realizacji w ramach RPO WO 2007-2013 oraz ich relacje z regionalnymi, krajowymi i wspólnotowymi dokumentami strategicznymi wyznaczającymi kierunki polityk i działań w latach 2007-2013⁶³.

Koordinacja prowadzenia i osiągnięcia celów polityki spójności UE na szczeblu wspólnotowym, krajowym i regionalnym realizowana jest z poszanowaniem zasady nakładającej obowiązek podejmowania decyzji w oparciu o dokumenty strategiczne opracowywane na tych trzech poziomach (**Ryc. 2.1**). Na poziomie Wspólnoty opracowane zostały ogólne wskazania dla realizacji polityki spójności Unii w latach 2007-2013, określone w *Polityce spójności wspierającej wzrost gospodarczy i zatrudnienie: Strategiczne wytyczne wspólnotowe, 2007-2013*⁶⁴.

Wypełnieniem założeń wytycznych Wspólnoty na poziomie krajowym są *Narodowe Strategiczne Ramy Odniesienia 2007-2013* (NSRO 2007-2013)⁶⁵, które jako dokument strategiczny precyzują wytyczne odnoszące się do strategii rozwoju kraju oraz stanowią ramy dla opracowania krajowych i regionalnych programów operacyjnych. Przygotowywane na podstawie NSRO 2007-2013 programy operacyjne, w sposób zagregowany wskazują priorytetowe obszary konieczne do wsparcia w latach 2007-2013, a ich realizacja pozwolić ma na osiągnięcie celów określonych w dokumentach strategicznych odnoszących się do tego okresu programowego.

Na poziomie regionalnym tworzony program operacyjny musi również wykazywać zgodność z kierunkami polityki rozwoju, określonymi w podstawowym dokumencie planowania rozwoju województwa, jakim jest strategia rozwoju regionalnego.

Dla osiągnięcia racjonalizacji kierowania polityką spójności, interwencje podejmowane w ramach funduszy strukturalnych mają na celu podejmowanie działań z udziałem tylko jednego funduszu przypadającego na dany program. Stąd też RPO WO 2007-2013 ze strony środków unijnych, współfinansowany będzie wyłącznie z Europejskiego Funduszu Rozwoju Regionalnego⁶⁶.

⁶³ Rozporządzenie Rady (WE) nr 1083/2006 (Dz.U.L. 210 z 31.7.2006 z późn. zm., str. 25), art. 37 oraz Rozporządzenie (WE) nr 1080/2006 (Dz.U.L. 210 z 31.7.2006 z późn. zm., str.1), art. 12

⁶⁴ Dz.U.L 291 z dn. 21.10.2006 r.

⁶⁵ Dokument zaakceptowany przez Radę Ministrów w dn. 29.11.2006 r.

⁶⁶ Rozporządzenie Rady (WE) nr 1083/2006 (Dz.U.L. 210 z 31.7.2006 z późn. zm., str. 25)

Ryc. 2.1 Powiązania pomiędzy dokumentami na poziomie unijnym, krajowym i regionalnym

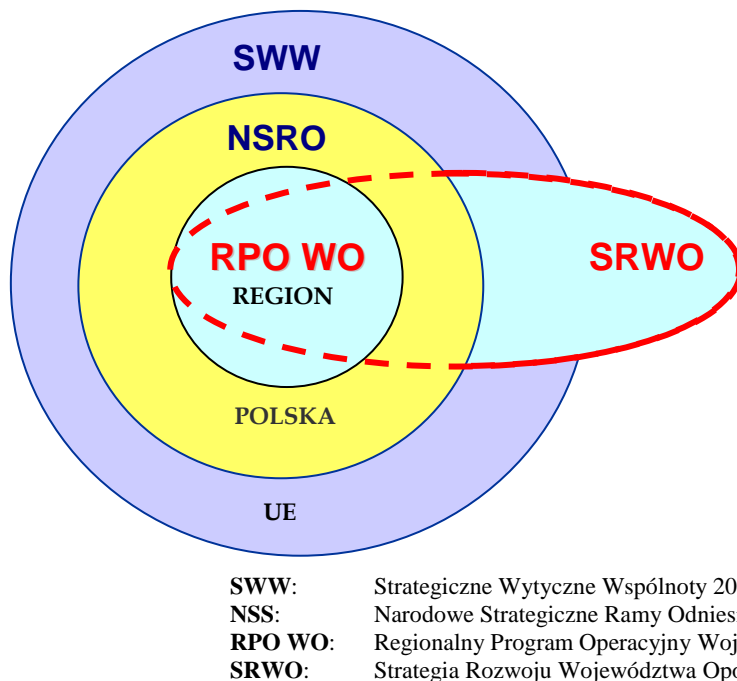

Źródło: Opracowanie własne.

2.1 Strategia rozwoju województwa opolskiego

Województwo opolskie jest zróżnicowane pod względem wielu cech fizyczno-geograficznych oraz społeczno-gospodarczych i charakteryzuje się licznymi atutami, stwarzającymi dobre perspektywy rozwoju. Korzystne położenie geograficzne (sąsiedztwo z Republiką Czeską, bliskość ośrodków tj. Praga, Berlin), średniej wielkości aglomeracja miejska, dogodny układ komunikacyjny (autostrada A4 – stanowiąca część transportowego korytarza paneuropejskiego z Francji na Ukrainę), zróżnicowanie funkcjonalne regionu, potencjał rozwojowy dorzecza Odry, czy też rozwijające się szkolnictwo wyższe to tylko niektóre z istotnych cech regionu, które muszą zostać wykorzystane w procesie wzmacniania jego konkurencyjności i wzrostu tempa rozwoju gospodarczego.

Poważnym utrudnieniem dla ograniczania bezrobocia i pobudzania wzrostu gospodarczego województwa opolskiego jest niewystarczające wsparcie dla rozwoju zasobów ludzkich i potencjału gospodarczego regionu. Województwo opolskie jest najmniejszym obszarowo regionem w kraju oraz jednym z najmniejszych pod względem potencjału ludnościowego. Na tle kraju wyróżnia się wysokim, ujemnym saldem migracji w większości spowodowanym zagranicznymi wyjazdami zarobkowymi, głównie do Niemiec oraz ujemnym przyrostem naturalnym, który zgodnie z prognozami demograficznymi na najbliższe 30 lat będzie się nadal utrzymywać. Niewielki i malejący potencjał demograficzny województwa opolskiego jest istotną barierą jego rozwoju. Województwo opolskie będąc ponadto regionem tzw. pogranicza społeczno-kulturowego, zalicza się do obszarów charakteryzujących się dużym zróżnicowaniem ludnościowym. Wielokulturowość i zróżnicowanie kapitału ludzkiego nabiera szczególnego wymiaru w warunkach aktywizacji powiązań gospodarczych

projekt RPO WO 2007-2013

ze Wspólnotą Europejską. Charakterystyczne dla regionu związki rodzimych mieszkańców z Niemcami przyczyniają się głównie do podtrzymywania więzi i kontaktów rodzinnych, rozwijania instytucjonalnej oraz partnerskiej współpracy gmin, powiatów i województwa. Pozytywnym aspektem migracji zarobkowej jest przejmowanie europejskich wzorców i lepszej organizacji pracy, import nowych technologii. Jednakże utrzymywanie się i utrwalanie silnych tendencji migracyjnych, w tym migracji zarobkowej stanowi zagrożenie dla regionalnego rynku pracy, gdyż następuje drenaż wykwalifikowanych kadr, wyludnianie się wsi i gmin, jak również powoduje nieprawidłowości w funkcjonowaniu rodzin, osłabienie więzi rodzinnych, przez co zwiększa się liczba rodzin niepełnych oraz spada liczba urodzeń. Niekorzystny wpływ migracji powoduje również narastanie dysproporcji w rozwoju społeczno-gospodarczym i szeroko rozumianych warunkach życia ludności o różnym pochodzeniu. Powstające różnice w układach przestrzennym, społecznym i gospodarczym stanowią poważną barierę rozwojową województwa opolskiego.

Kierunki polityki regionalnej sformułowane w *Strategii rozwoju województwa opolskiego*⁶⁷, biorą pod uwagę powyższą specyfikę regionu, jego uwarunkowania rozwojowe oraz zmieniającą się sytuację społeczno-gospodarczą zarówno w kraju, jak i Unii Europejskiej. Priorytetowym celem dla Opolszczyzny jest **wzmocnienie konkurencyjności województwa oraz wyrównywanie poziomu rozwoju społeczno-gospodarczego w regionie**. Opierając się na diagnozie i bilansie strategicznym województwa opolskiego, określono w *Strategii* wizję, misję rozwoju regionu oraz ustalono cele strategiczne i priorytety:

WIZJA WOJEWÓDZTWA OPOLSKIEGO:

Otwarty na świat, wielokulturowy region przyjaznego zamieszkania i konkurencyjnej gospodarki, uczestniczący we współpracy międzynarodowej, z dobrze wykształconym i aktywnym społeczeństwem

MISJA WOJEWÓDZTWA OPOLSKIEGO:

Podejmowanie i wspieranie działań, które zapewnią dynamiczny i zrównoważony rozwój, konkurencyjność, spójność społeczno-gospodarczą i przestrzenną regionu przy zachowaniu tożsamości, specyfiki dziedzictwa kulturowego oraz walorów przyrodniczych Śląska Opolskiego

CELE STRATEGICZNE „Strategii Rozwoju Województwa Opolskiego”:

- I.** Innowacyjny region z dobrze wykształconymi i aktywnymi mieszkańcami
- II.** Zapewnienie dogodnych warunków życia w regionie
- III.** Rozbudowa i modernizacja infrastruktury regionu
- IV.** Aktywizacja gospodarcza regionu z zachowaniem zasady zrównoważonego rozwoju

⁶⁷ Przyjęta uchwałą Sejmiku Województwa Opolskiego nr XXXIX/350/2005 z dnia 11 października 2005 r. w sprawie uchwalenia zaktualizowanej Strategii rozwoju województwa opolskiego

- V. Rozwój funkcji metropolitalnych aglomeracji opolskiej
- VI. Wielofunkcyjne, różnorodne oraz atrakcyjne dla inwestycji i zamieszkania obszary wiejskie
- VII. Rozwój wielokulturowej tożsamości oraz międzynarodowej i krajowej współpracy regionalnej

PRIORYTETY „Strategii rozwoju województwa opolskiego”:

- I. Wzmocnienie konkurencyjności województwa opolskiego
- II. Wyrównywanie poziomu rozwoju społeczno – gospodarczego w regionie

Jednym z narzędzi realizacji kierunków wyznaczonych w *Strategii rozwoju województwa opolskiego* jest **Regionalny Program Operacyjny Województwa Opolskiego na lata 2007-2013**. Z założenia Program swoim zakresem obejmować ma te cele wyznaczone w *Strategii*, które w oparciu o aktualne diagnozę i analizę sytuacji społeczno-gospodarczej województwa uznano za najważniejsze do realizacji w latach 2007-2013 i jednocześnie, które są możliwe do wsparcia w ramach Europejskiego Funduszu Rozwoju Regionalnego, w zakresie obszarów określonych w rozporządzeniu Rady (WE) nr 1083/2006 oraz rozporządzeniu (WE) Parlamentu Europejskiego i Rady nr 1080/2006.

2.2 Założenia programowe RPO WO 2007-2013

2.2.1 Cel główny i cele strategiczne RPO WO 2007-2013

W ramach celu Konwergencja Europejski Fundusz Rozwoju Regionalnego, koncentruje swoją pomoc na wspieraniu zrównoważonego, zintegrowanego rozwoju gospodarczego oraz zatrudnienia na poziomie regionalnym i lokalnym poprzez mobilizowanie i wzmacnianie zdolności endogenicznych w ramach programów operacyjnych, których celem jest modernizacja i zróżnicowanie struktur gospodarczych, jak również tworzenie i ochrona trwałych miejsc pracy.⁶⁸

Biorąc pod uwagę powyższy cel EFRR, jak również uwarunkowania społeczno-gospodarcze województwa opolskiego, sformułowano następujący cel główny RPO WO 2007-2013:

CEL GŁÓWNY RPO WO 2007-2013:

Zwiększenie konkurencyjności oraz zapewnienie spójności społecznej, gospodarczej i przestrzennej dla podniesienia atrakcyjności województwa opolskiego, jako miejsca do inwestowania, pracy i zamieszkania

Dla osiągnięcia celu głównego zdefiniowano 7 celów strategicznych, których osiągnięcie przyczynić się ma do pobudzania potencjału gospodarczego, poprawy atrakcyjności i możliwości konkurencyjnych województwa opolskiego oraz wzrostu zatrudnienia:

⁶⁸ Rozporządzenie (WE) nr 1080/2006 (Dz.U.L 210 z 31.7.2006 z późn. zm., str.1), art. 4

CELE STRATEGICZNE RPO WO 2007-2013:

- C1.** Wzmocnienie gospodarki regionu poprzez rozwój przedsiębiorczości, innowacyjności, sektora B+R oraz infrastruktury turystycznej i rekreacyjno-sportowej na rzecz rozwoju społeczno-gospodarczego.
- C2.** Tworzenie technicznych warunków do powszechnego wykorzystania narzędzi ICT oraz ich upowszechnianie na rzecz budowy społeczeństwa informacyjnego w województwie opolskim.
- C3.** Zwiększenie perspektyw rozwojowych regionu i mobilności jego mieszkańców poprzez rozwój infrastruktury transportowej.
- C4.** Poprawa stanu środowiska naturalnego i ochrona przyrody oraz zapewnienie bezpieczeństwa przeciwpowodziowego.
- C5.** Wzmocnienie roli edukacji i oświaty, wzrost znaczenia kultury na rzecz zwiększenia atrakcyjności regionu oraz podniesienie poziomu bezpieczeństwa zdrowotnego dla zapewnienia efektywności regionalnych zasobów pracy.
- C6.** Przeciwdziałanie marginalizacji społecznej, gospodarczej i przestrzennej wybranych obszarów zdegradowanych oraz przeznaczonych do rewitalizacji.
- C7.** Zapewnienie efektywnego i sprawnego systemu zarządzania, wdrażania, monitorowania oceny i kontroli RPO WO 2007-2013 oraz osiągnięcie pełnej absorpcji środków funduszy strukturalnych w latach 2007-2013.

2.2.2 Uzasadnienie wyboru celów i Osi priorytetowych RPO WO 2007-2013

Cel główny RPO WO 2007-2013 bezpośrednio wynika z wizji i misji województwa zapisanych w *Strategii rozwoju województwa opolskiego*, a także pośrednio odnosi się do ustaleń odnowionej strategii rozwoju Unii Europejskiej (Lizbońskiej i Göteborgskiej). Cele strategiczne Programu sformułowano bezpośrednio na podstawie bilansu SWOT, stosując metodę wzmocnienia atutów i eliminowania słabości, przy jednoczesnym wykorzystywaniu szans rozwoju i unikania ewentualnych zagrożeń generowanych przez otoczenie regionu. Określenie obszarów wsparcia RPO WO 2007-2013 sformułowanych w powyższych celach, zdeterminowane było oprócz zakresu interwencji Europejskiego Funduszu Regionalnego, również wnioskami płynącymi z diagnozy aktualnego stanu województwa opolskiego. Na podstawie analizy możliwe były do zdefiniowania najważniejsze problemy społeczno-gospodarcze oraz główne wyzwania, które stają przed województwem opolskim. Określone w diagnozie wpływ interwencji funduszy strukturalnych w okresie 2004-2006 oraz innych programów, wskazanie dysproporcji rozwojowych w regionie, pozwoliły na strategiczne ujęcie obszarów rozwoju województwa, które powinny zostać realizowane w ramach RPO WO 2007-2013, tak aby została zapewniona koncentracja środków EFRR na aspekty społeczno-gospodarcze adekwatnie do potrzeb Opolszczyzny. Należy podkreślić, iż w skali regionalnej wszystkie fundusze strukturalne będą wywierać znaczny wpływ na szeroko rozumiany rozwój regionu. Ambicją województwa opolskiego jest osiągnięcie w roku 2015, m.in. dzięki interwencji funduszy strukturalnych w latach 2007-2013, poziomu PKB na jednego mieszkańca w wysokości przekraczającej 50% średniej dla całej Wspólnoty.

Cel główny Programu zawiera zarówno odniesienie do konkurencyjności gospodarki regionu, jak i zapewnienie spójności społecznej, gospodarczej i przestrzennej. W efekcie powiązane z nim cele strategiczne oraz cele poszczególnych Osi priorytetowych pozostają ze sobą w relacji współzależności.

projekt RPO WO 2007-2013

Osiągnięcie celów RPO WO 2007-2013 korespondować również będzie z kierunkami wyznaczanymi w politykach horyzontalnych Unii Europejskiej i tematy te będą traktowane jako zagadnienia przekrojowe w całym Programie. Równoważenie przemian strukturalnych (zmniejszanie luk oraz dysproporcji gospodarki) sprzyja rozwojowi struktur zapewniających wyższą efektywność gospodarowania, a w perspektywie poprawę szeroko rozumianej jakości życia⁶⁹. Trwałość kapitałów regionalnych (naturalnego, społecznego, ekonomicznego) oraz równoważenie wymiarów rozwoju (ekologicznego, gospodarczego i społecznego) stanowiąc będą główne determinanty wkładu RPO WO 2007-2013 w globalny rozwój zrównoważony i trwały. Wpisywanie się celów strategicznych RPO WO 2007-2013 jednocześnie w różne wymiary rozwoju, jest spójne z kierunkami polityki określonymi w Strategii Zrównoważonego Rozwoju dla Rozszerzonej UE, a jednocześnie ich osiągnięcie będzie pozostawać w synergii z odnowioną Strategią Lizbońską. Sposób realizacji zasady zrównoważonego rozwoju przez Instytucję Zarządzającą RPO WO 2007-2013 został opisany w podrozdziale 2.2.3.4. i zasada będzie stosowana przy wszystkich istotnych Osiach priorytetowych Programu w podejściu horyzontalnym. Istotne znaczenie podczas realizacji Programu będzie miało efektywne podejście do rozwiązywania kluczowych problemów globalnych określonych w znowelizowanej Strategii Göteborgskiej, takich jak m.in. zmiany klimatyczne i czysta energia. Problem globalnej zmiany klimatu implikuje konieczność nowych rozwiązań, co będzie miało odzwierciedlenie w RPO WO 2007-2013 m.in. w obszarach dotyczących energetyki (źródła odnawialne, sprawność termiczna), transportu (zrównoważony transport odnośnie komunikacji zbiorowej).

Konieczność wyrównywania ukształtowanych historycznie dysproporcji, dyskryminujących społeczności regionalne i lokalne, rodzi potrzebę umacniania inicjatyw i działań przyspieszających rozwój obszarów wiejskich, przygranicznych i peryferyjnych. Niwelowanie m.in. luk infrastrukturalnych, komunikacyjnych umożliwi przyspieszenie rozwoju, zgodnego z parametrami europejskimi oraz zapewni udział w procesach cywilizacyjnych wszystkim mieszkańcom regionu. Według zaprogramowanego wykorzystania wkładu EFRR w ramach RPO WO 2007-2013, znaczna część środków Programu przeznaczona jest na obszary wiejskie. Wynika to głównie ze specyfiki regionu, tj. ponad 90% terytorium województwa stanowi ten typ obszarów. Zakres wsparcia udzielanego w ramach RPO WO 2007-2013 będzie zgodny z zakresem interwencji EFRR i projekty dotyczące obszarów wiejskich przewidziane są do realizacji w ramach wszystkich Osi priorytetowych Programu. Ponadto działania realizowane na rzecz obszarów wiejskich będą komplementarne do przedsięwzięć realizowanych w ramach innych inicjatyw i programów operacyjnych na lata 2007-2013, w szczególności Programu Rozwoju Obszarów Wiejskich na lata 2007-2013. Osiągnięcie celów określonych w RPO WO 2007-2013 wpłynąć ma na rozwój całego województwa opolskiego i zapewnić jego spójność terytorialną, społeczną i gospodarczą, stąd też nie będą dyskryminowane żadne obszary województwa opolskiego.

Systemowe działania na rzecz osiągnięcia celu głównego i celów strategicznych RPO WO 2007-2013 zostały sformułowane w odpowiadających im - 7 Osiach priorytetowych Programu (**Ryc. 2.2**), co oznacza, że cele Osi priorytetowych są równoważne z celami strategicznymi Programu.

⁶⁹ Komunikat Komisji Europejskiej dla Rady i Parlamentu Europejskiego w sprawie przeglądu Strategii zrównoważonego rozwoju. Platforma działania., COM (2005) 658 końcowy z dn. 13.12.2005 r.

*Załącznik do uchwały nr 1570/2015
Zarządu Województwa Opolskiego
z dnia 30 grudnia 2015 r.*

projekt RPO WO 2007-2013

Ryc. 2.2 Spójność celów strategicznych i osi priorytetowych RPO WO 2007-2013.

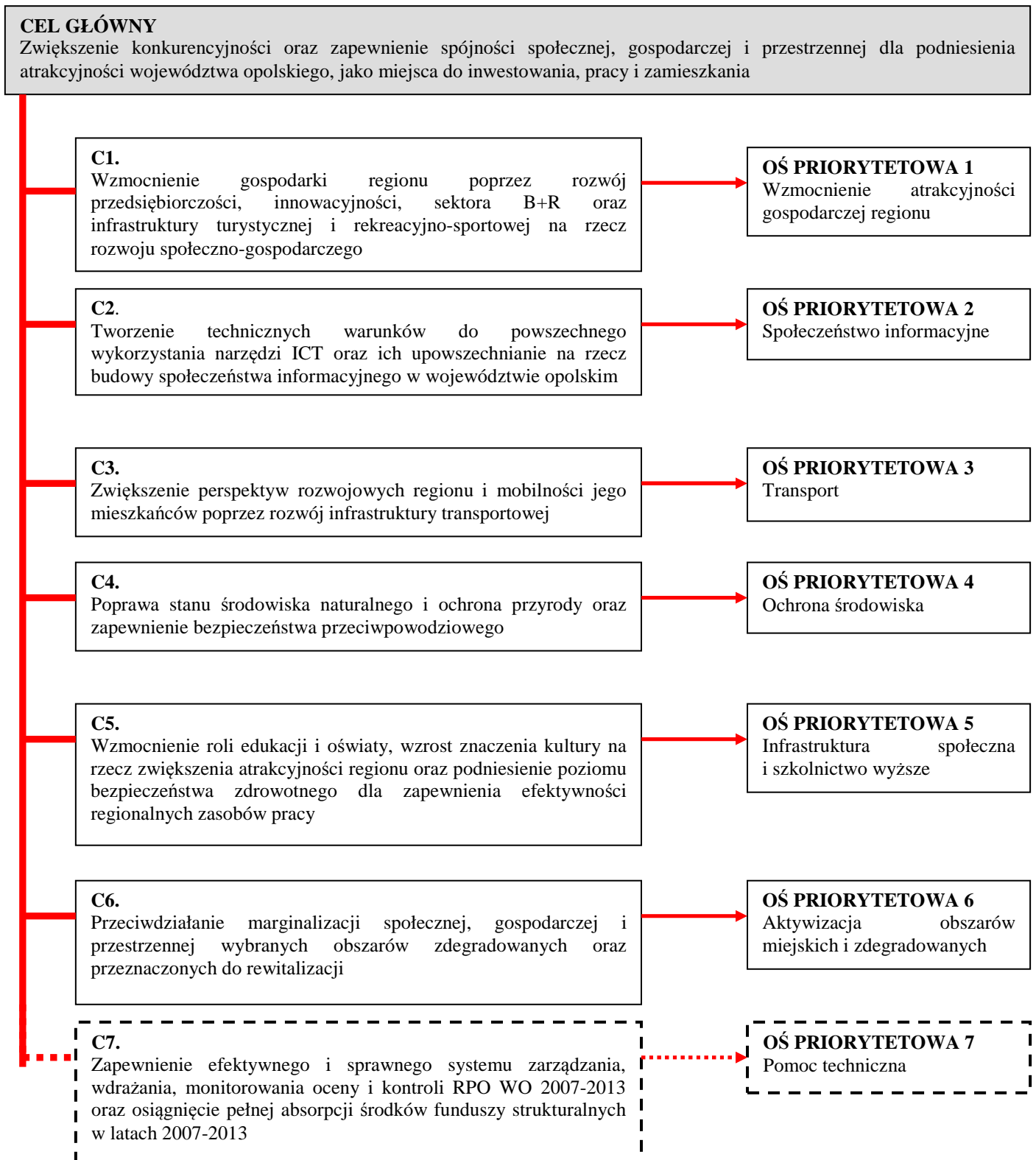

Źródło: Opracowanie własne.

Wskazane w Programie Osie priorytetowe bezpośrednio odnoszą się do tej sfery zagadnień społecznych i gospodarczych, które w sposób najbardziej efektywny będą mogły wpłynąć na podniesienie konkurencyjności i atrakcyjności regionu. Stąd też wsparcie

projekt RPO WO 2007-2013

obszarów wskazanych w RPO WO 2007-2013 skutkować będzie osiągnięciem celów Programu zmierzających do zapewnienia spójności środowiskowo-przestrzennej i podniesienia jakości życia mieszkańców regionu.

Województwo opolskie odznacza się relatywnie wolnym tempem wzrostu gospodarczego oraz niedoborem znaczących inwestycji, które mogłyby stanowić dźwignię rozwoju gospodarczego, dlatego też niezbędne jest **wzmocnienie gospodarki regionu poprzez rozwój przedsiębiorczości, innowacyjności, sektora B+R oraz infrastruktury turystycznej i rekreacyjno-sportowej**. Obecnie słabe otoczenie biznesu oraz zbyt mała ilość aktywnych i silnych instytucji wspierających wzrost gospodarczy, szczególnie funkcjonujących w oparciu o innowacyjne rozwiązania stanowi barierę rozwoju przedsiębiorczości. Mała dynamika rozwoju gospodarczego województwa opolskiego wynika z niedostatecznie rozwiniętego, słabego sektora usług, szczególnie turystycznych, handlu oraz nowoczesnej produkcji, czyli dziedzin tworzących dużą wartość dodaną. W efekcie w województwie opolskim odczuwalny jest niedobór znaczących inwestycji. Problematyczny w regionie jest również rozwój innowacyjnej gospodarki. Wśród uwarunkowań sytuacji makroekonomicznej i innowacyjności za najważniejsze słabe strony województwa opolskiego uznaje się bardzo niski poziom nakładów na działalność badawczo-rozwojową, słabe ośrodki innowacji, niedostatecznie wykorzystany turystyczny potencjał regionu. Niwelowanie niezadowolającej sytuacji województwa opolskiego w powyższych obszarach odbywać się będzie poprzez realizację **Osi priorytetowej 1 Wzmocnienie atrakcyjności gospodarczej regionu**. Przedsięwzięcia realizowane w ramach Osi zmierzać będą do poprawy konkurencyjności przedsiębiorstw w sferze produkcyjnej, usługowej, technologicznej oraz organizacyjnej. Podejmowane będą działania m.in. na rzecz rozwoju innowacyjności przedsiębiorstw sektora MSP, inwestycji w nowoczesne technologie, wzmocnienie sektora B+R, jako podstawowych czynników wzrostu gospodarki. Interwencja Osi odnosić się będzie również do wsparcia inwestycyjnego instytucji i struktur regionalnych, które wspomagać będą inicjowanie działalności gospodarczej i jej rozwój. Dla wzmocnienia prowadzonych działań wspierany będzie ponadto rozwój i dokapitalizowanie funduszy poręczeń kredytowych, pożyczkowych oraz innych publicznych instytucji finansowych oferujących zwrotne instrumenty finansowe. W ramach Osi realizowane będą działania odnoszące się do obszarów turystyki, rekreacji i sportu, a zmierzające do podniesienia standardu infrastruktury i jakości oferowanych usług. Działania te, przyczyniać się będą do wzrostu ekonomicznego w regionie i podniesienia jego atrakcyjności dla jego mieszkańców oraz potencjalnych turystów i inwestorów. Zakres Osi w całości wypełnia założenia odnowionej *Strategii Lizbońskiej*. Jednocześnie również przedsięwzięcia realizowane w jej ramach korespondować będą z celami i obszarami tematycznymi *Regionalnej Strategii Innowacji Województwa Opolskiego na lata 2004-2013*⁷⁰. W ramach Osi ponadto będzie miała zastosowanie zasada dotycząca maksymalnego limitu wsparcia dla dużych firm w wysokości 10% alokacji Programu na bezpośrednie wsparcie przedsiębiorstw.

Słabą stroną województwa opolskiego jest niewystarczające wykorzystanie narzędzi ICT, w tym występujący niski poziom infrastruktury teleinformatycznej ograniczający dostęp do nowoczesnych technologii informacyjno-komunikacyjnych. W obliczu wyzwań stawianych przez odnowioną *Strategię Lizbońską* oraz uwzględniając strategię zrównoważonego rozwoju UE przyjętą na szczycie Rady Europejskiej w Göteborgu, priorytetowym dla województwa opolskiego i jego szansą rozwojową jest **tworzenie**

⁷⁰ Dokument przyjęty Uchwałą nr XII/196/2004 Sejmiku Województwa Opolskiego z dn. 29.06.2004 r. w sprawie przyjęcia Regionalnej Strategii Innowacji Województwa Opolskiego na lata 2004-2013

projekt RPO WO 2007-2013

technicznych warunków do powszechnego wykorzystania narzędzi ICT oraz ich upowszechnianie na rzecz budowy społeczeństwa informacyjnego w regionie. Ze względu na fakt, że inwestycje w ICT stanowią jeden z najważniejszych czynników wzrostu i produktywności oraz są zasadniczym elementem podnoszenia konkurencyjności i rozwoju regionu, promowane będzie powszechne stosowanie narzędzi ICT oraz wspieranie działań na rzecz zapewniania i zwiększania dostępności do tych technologii. Podejmowane w tym zakresie działania przyczynić się mają do niwelowania różnic społecznych, likwidacji przepaści cyfrowej oraz wspierania terytorialnej i społecznej spójności. Rozwój społeczeństwa informacyjnego poprzez rozwój modułów informacyjnych e-usług na rzecz podniesienia konkurencyjności województwa oraz tworzenie odpowiedniego zaplecza infrastrukturalnego dla rozwoju narzędzi ICT realizowane będzie w ramach **Osi priorytetowej 2 Społeczeństwo informacyjne.**

Z analizy SWOT wynika, że konieczne jest również zdynamizowanie infrastruktury technicznej oraz wykorzystywanie w sposób bardziej intensywny dogodnego położenia regionu i jego potencjału demograficzno-społecznego. Wysoka pozycja konkurencyjna województw ościennych pod względem atrakcyjności w połączeniu z jednoczesnym niezadowolającym zainteresowaniem województwem opolskim przez inwestorów zewnętrznych stanowi poważną barierę dla rozwoju regionu. Sytuacja ta wynika m.in. ze słabej jakościowo infrastruktury transportowej województwa opolskiego, w którym pomimo stosunkowo dobrego uprzemysłowienia, rozwiniętej sieci połączeń komunikacyjnych nie zmniejszają się w zadowalającym stopniu luki cywilizacyjne i nie są eliminowane słabości gospodarcze. Szczególny nacisk położony będzie zatem na poprawę dostępu ważnych dla rozwoju województwa opolskiego obszarów (m.in. tereny inwestycyjne, ośrodki miejskie) do autostrady A-4. Z tych względów celem strategicznym, jakie stawia sobie województwo opolskie jest **zwiększenie perspektyw rozwojowych regionu i mobilności jego mieszkańców poprzez rozwój infrastruktury transportowej.** Cel ten obejmuje również podjęcie działań na rzecz likwidacji barier w przemieszczaniu się pomiędzy obszarami miejskimi, a wiejskimi i będzie osiąganym poprzez realizację **Osi priorytetowej 3 Transport.** W ramach Osi realizowane będą działania na rzecz poprawy dostępności komunikacyjnej regionu, zwiększenia bezpieczeństwa i mobilności mieszkańców regionu, z uwzględnieniem rozwiązań przyjaznych dla środowiska. Realizowane przedsięwzięcia polegać będą na rozwoju infrastruktury drogowej o znaczeniu regionalnym i lokalnym, rozbudowie systemu transportu publicznego, tj. transportu miejskiego i kolejowego.

Poprawa stanu środowiska naturalnego i ochrona przyrody oraz zapewnienie bezpieczeństwa przeciwpowodziowego przyczyniać się ma do podniesienia konkurencyjności województwa opolskiego i osiągnięcia synergii pomiędzy ochroną środowiska i wzrostem gospodarczym w regionie. Zagwarantowanie nowoczesnej, spełniającej europejskie standardy infrastruktury technicznej jest jednym z zasadniczych elementów konkurencyjności regionu warunkującym jego dalsze możliwości rozwoju społeczno-gospodarczego. Dostępność do mediów bezpośrednio przekłada się również na poziom życia ludności oraz wartość regionalnej gospodarki i potencjał inwestycyjny województwa opolskiego. W ramach **Osi priorytetowej 4 Ochrona środowiska** wspierane będą działania na rzecz poprawy jakości środowiska poprzez rozwój infrastruktury: komunalnej w zakresie gospodarki wodno-ściekowej i odpadami, przeciwpowodziowej, ochrony powietrza i odnawialnych źródeł energii. Realizowane będą też przedsięwzięcia mające na celu zachowanie różnorodności biologicznej, walorów przyrodniczych, krajobrazowych regionu oraz związane z monitorowaniem środowiska. W zakresie unowocześniania gospodarki wodno-ściekowej działania realizowane będą na obszarach

projekt RPO WO 2007-2013

aglomeracji o wielkości określonej w dokumencie „Linia demarkacyjna pomiędzy Programami Operacyjnymi Polityki Spójności, Wspólnej Polityki Rolnej i Wspólnej Polityki Rybackiej”, ujęte we właściwych Rozporządzeniach Wojewody Opolskiego lub Krajowym Programie Oczyszczania Ścieków Komunalnych⁷¹, wykazując tym samym zgodność z Ramową Dyrektywą Wodną 2000/60/WE⁷². W ramach Osi preferowane będą przedsięwzięcia o dużej efektywności energetycznej, zgodne z celami *Polityki energetycznej Polski do 2030 r.* (z wyłączeniem inwestycji dotyczących sieci elektrycznych, sieci dystrybucji gazu, kogeneracji⁷³). W zakresie poprawy gospodarowania odpadami preferowane będą zadania dotyczące wykorzystania odpadów i biogazu do celów energetycznych i ciepłowniczych, zwłaszcza przez małe elektrociepłownie lub bezpośrednio do celów technologicznych. W ramach ochrony powietrza, podejmowane będą działania prowadzące do ograniczenia emisji gazów i pyłów do atmosfery. Ponadto zgodnie z kierunkami polityki Wspólnoty na lata 2007-2013 dążyć się będzie w ramach Osi 4 do wzrostu wykorzystania odnawialnych źródeł energii oraz pobudzania działań na rzecz zachowania różnorodności biologicznej i unikatowych w skali kraju walorów przyrodniczych oraz krajobrazowych województwa opolskiego. Ze względu na realne niebezpieczeństwo występowania powodzi na terenie województwa wspierany będzie również rozwój infrastruktury przeciwpowodziowej. W przypadku zarządzania przeciwpowodziowego projekty będą bazowały na interdyscyplinarnym planowaniu dla obszaru całej zlewni. Priorytetowo traktowane będą przedsięwzięcia nakierowane na naturalne zwolnienie odpływu i zwiększenie naturalnej retencji wody (np.: odtworzenie terenów zalewowych i podmokłych). Projekty będą mogły również odnosić się do odbudowy istniejącej infrastruktury przeciwpowodziowej, jeśli zaistnieje taka konieczność. Nowe działania z zakresu ochrony przeciwpowodziowej będą mogły być planowane tylko wtedy, kiedy pomimo realizacji wyżej wspomnianych działań zagrożenie powodziowe będzie istniało nadal oraz pod warunkiem, iż realizowane przedsięwzięcia będą zgodne z wymaganiami Dyrektyw unijnych, w tym art. 4 ust. 7 Ramowej Dyrektywy Wodnej, ustanawiającej ramy wspólnotowego działania w dziedzinie polityki wodnej. Jednocześnie tam, gdzie powodzi nie da się uniknąć i gdzie muszą być one kontrolowane należy również wesprzeć przygotowanie i utrzymanie w stanie gotowości regionalnych i lokalnych planów kryzysowych na wypadek powodzi.

Niezadawalająca jakość zasobów infrastrukturalnych negatywnie wpływa na stworzenie dogodnych warunków dla życia w województwie opolskim, jako miejsca przyjaznego dla jego mieszkańców. Ponadto nie zapewnia także podstawowych potrzeb mieszkańców województwa opolskiego związanych z pracą, opieką medyczną i realizacją potrzeb oświatowych. Ważne jest, aby warunki zamieszkania w województwie opolskim związane szczególnie z zaspokojeniem potrzeb edukacyjnych, kulturalnych zachęcały również zewnętrznych inwestorów do lokalizacji w regionie swojej działalności. Stąd też w ramach **Osi priorytetowej 5 Infrastruktura społeczna i szkolnictwo wyższe** dążyć się będzie do **zwiększenia atrakcyjności regionu dla zamieszkania i rozwoju mieszkańców poprzez wzmocnienie roli edukacji i oświaty, wzrost znaczenia kultury oraz podniesienia poziomu bezpieczeństwa zdrowotnego**. W ramach Osi realizowane będą przedsięwzięcia z

⁷¹ Krajowy Program Oczyszczania Ścieków Komunalnych (KPOŚK) – dokument sporządzony w celu wypełnienia zobowiązań Rządu RP, w zakresie wyposażenia aglomeracji w systemy kanalizacji zbiorczej i oczyszczalnie ścieków komunalnych, przyjętych w Traktacie Akcesyjnym Polski do UE.

⁷² Dyrektywa z dn. 23 października 2000 r. ustanawiająca ramy wspólnotowego działania w dziedzinie polityki wodnej (Dz.Urz.WE L 327 z dn. 22 grudnia 2000 r.)

⁷³ Wynika to m.in. z faktu, że zadania te są planowane do realizacji w ramach innych programów lub nie zostały zdiagnozowane jako priorytetowe (rozdział 1.1).

projekt RPO WO 2007-2013

zakresu regionalnej infrastruktury edukacyjnej na poziomie wyższym, policealnym i ponadgimnazjalnym oraz placówek edukacyjnych służących wyrównywaniu szans edukacyjnych. Podniesienie standardów infrastruktury i wyposażenie w połączeniu z działaniami dostosowującymi oferty kształcenia i doskonalenia zawodowego przyczyniać się mają również do efektywnego reagowania na zmiany gospodarcze w regionie, w tym skutki procesów restrukturyzacyjnych. Ponadto w sferze edukacji podejmowane będą działania na rzecz podniesienia jakości infrastruktury edukacyjnej na poziomie lokalnym, ze szczególnym uwzględnieniem sytuacji demograficznej i gospodarczej na danym terenie. W ramach Osi wspierane będą również działania, które są silnie powiązane z zapewnieniem odpowiedniej jakości życia mieszkańców regionu i dotyczyć będą ochrony zdrowia, stacjonarnej i ambulatoryjnej opieki medycznej działającej w ramach publicznego ubezpieczenia zdrowotnego⁷⁴. Działania podejmowane w tym zakresie zmierzać będą głównie do podniesienia standardów infrastruktury oraz jakości i dostępności świadczonych usług. W celu budowy trwałych przewag konkurencyjnych regionu, zwiększenia jego atrakcyjności i wspomagania rozwoju społeczno-gospodarczego w ramach Osi wspierane będą przedsięwzięcia z zakresu kultury, dziedzictwa kulturowego i naturalnego. Podejmowane w tym zakresie działania koncentrować się będą na projektach o znaczeniu, co najmniej ponadlokalnym. Jednocześnie ze wsparcia wyłączone będą projekty dotyczące obiektów znajdujących się na liście Światowego Dziedzictwa Kulturalnego i Naturalnego UNESCO lub które zostały uznane przez Prezydenta RP za pomniki historii.

Obszary problemowe są przejawem dysproporcji rozwoju i dlatego ich zidentyfikowanie i delimitowanie jest niezbędne dla realizowania polityki regionalnej. W województwie opolskim dla **przeciwdziałania marginalizacji społecznej, gospodarczej i przestrzennej wybranych obszarów zdegradowanych oraz przeznaczonych do rewitalizacji** podejmowane będą działania na rzecz zapewnienia zrównoważonego rozwoju i osiągnięcia spójności wewnątrzregionalnej, jak również poprawy jakości życia mieszkańców, przywrócenia ładu przestrzennego oraz ożywienia gospodarczego i odbudowy więzi społecznych. Obszar interwencji w ramach tego celu jest sformułowany w **Osi priorytetowej 6 Aktywizacja obszarów miejskich i zdegradowanych**. Podejmowane na wyznaczonych obszarach problemowych, powiązane działania, polegające na rozwoju zasobów infrastrukturalnych z działaniami zmierzającymi do ożywienia społeczno-gospodarczego prowadzić mają do eliminacji negatywnych zjawisk ze sfery ekonomicznej, technicznej i społecznej, które wywołują dysproporcje wewnątrzregionalne i nie przyczyniają się do zrównoważonego rozwoju całego regionu. Rewitalizacja obszarów miejskich wspierana w ramach RPO WO 2007-2013 prowadzona będzie w trzech, powiązanych ze sobą wymiarach, tj.: społecznym, gospodarczym i przestrzennym i wynikać powinna z Lokalnych Programów Rewitalizacji, opracowywanych przez odpowiednie jednostki samorządu terytorialnego. W celu zapewnienia kompleksowości działań podejmowanych w zakresie rewitalizacji obszarów miejskich (objętych LPR) oraz mając na uwadze efektywne zarządzanie środkami finansowymi Programu w ramach Osi wsparcie otrzymają: Opole, Nysa, Brzeg, Kędzierzyn Koźle, Kluczbork oraz maksymalnie 10 z pozostałych kwalifikujących się miast, tj. liczących ponad 5 tys. mieszkańców. Działania na obszarach miejskich odnosić się będą m.in. do rehabilitacji przestrzeni publicznej, kształtowania przestrzeni i zabudowy, w tym tworzenia warunków dla zwiększenia bezpieczeństwa mieszkańców. Ponadto na obszarach miejskich wspierane będą inwestycje związane bezpośrednio z tkanką mieszkaniową przy założeniu, iż przedsięwzięcia te powinny spełniać kryteria wybrane przez Instytucję Zarządzającą RPO

⁷⁴ Realizowane w ramach kontraktu z Instytucją Finansującą Publiczne świadczenia Zdrowotne.

projekt RPO WO 2007-2013

WO 2007-2013 na podstawie art. 47 Rozporządzenia nr 1828/2006, a wydatki związane z budownictwem będą zgodne z zasadami kwalifikowalności określonymi w art. 7(2) Rozporządzenia nr 1080/2006 i art. 47(1) Rozporządzenia nr 1828/2006. Na pozostałych terenach, zdefiniowanych w Programie jako zdegradowane wspierane będą działania na rzecz ich zagospodarowania, pobudzania rozwoju gospodarczego, zwiększenia atrakcyjności inwestycyjnej oraz poprawy warunków wzrostu zatrudnienia. Rolą projektów podejmowanych w ramach tych przedsięwzięć będzie wdrożenie procesów, które mają przywracać terenom zdegradowanym możliwość sprawnego działania, poprzez zmianę struktury terenów i nadanie nowych funkcji, a przede wszystkim aktywizację tej przestrzeni poprzez wniesienie wartości pozytywnej jakościowej zmiany.

Zapewnienie efektywnego i sprawnego zarządzania, wdrażania, monitorowania, oceny, kontroli oraz promocji RPO WO 2007-2013 wymaga oddzielnego wsparcia dla podmiotów zaangażowanych w te procesy, udzielanego w ramach **Osi priorytetowej 7 Pomoc techniczna**. Podejmowane w ramach Osi działania zapewniać mają wzrost i stabilność zatrudnienia oraz podnoszenie jakości zasobów ludzkich zaangażowanych w realizację Programu oraz zakończenie wdrażania ZPORR 2004-2006. Działania podejmowane w ramach Osi prowadzone będą zarówno na poziomie kadrowym, organizacyjnym, jak i technicznym. Realizacja Osi zagwarantować ma sprawne wdrażanie RPO WO 2007-2013 i obejmować będzie procesy zarządzania, kontroli, monitorowania, a także realizację działań informacyjnych i promocyjnych odnoszących się do Programu, z uwzględnieniem poprawy przepływu informacji na temat zakresu pomocy Wspólnoty w okresie 2007-2013. Ponadto środki alokowane w ramach Osi będą wykorzystywane w celu poprawnego przygotowania projektów oraz upowszechniania wiedzy i informacji na temat systemu zamówień publicznych, w szczególności dla potencjalnych beneficjentów w tej dziedzinie.

Pozycja województwa opolskiego kształtowana jest przez przynależność do licznej grupy małych, europejskich regionów. Istotne dla dalszego rozwoju Opolszczyzny jest również wzmocnienie aktywnego uczestnictwa regionu w partnerskiej (regionalnej, krajowej, międzynarodowej) współpracy, a także pełne uczestnictwo w polityce regionalnej Unii Europejskiej. Odnosić się to powinno głównie do sfery wymiany najlepszych praktyk i doświadczeń. Jednym z instrumentów pozwalających na realizację tego celu może być inicjatywa Komisji Europejskiej dotycząca „Regionów na rzecz zmian gospodarczych”. Mając to na względzie podczas wdrażania Programu, Instytucja Zarządzająca RPO WO 2007-2013 może podjąć decyzję o zastosowaniu tego instrumentu, jeśli będzie miało to wymierny wpływ oraz będzie spójne z założeniami polityki regionalnej województwa opolskiego, jaka będzie realizowana w okresie 2007-2013.

2.2.3 Zasady realizacji celów RPO WO 2007-2013

Dla osiągnięcia celów określonych w RPO WO 2007 – 2013, Instytucja Zarządzająca RPO WO 2007-2013 zapewni, aby program operacyjny realizowany był w oparciu o przyjęty system uregulowań prawnych krajowych i wspólnotowych, w tym zasady pomocy określone w rozdziale IV Rozporządzenia Rady (WE) nr 1083/2006⁷⁵:

2.2.3.1 Zasady podstawowe

komplementarność – fundusze UE zapewniają pomoc, która uzupełnia działania krajowe, w tym działania na poziomie regionalnym i lokalnym, włączając do nich priorytety Wspólnoty.

⁷⁵ Dz.U.L. 210 z 31.7.2006 z późn. zm.

projekt RPO WO 2007-2013

spójność – działania współfinansowane przez EFRR w ramach RPO WO 2007-2013 są spójne z politykami, priorytetami wyznaczonymi przez Wspólnotę oraz zachowują komplementarność z innymi wspólnotowymi instrumentami finansowymi.

earmarking funduszy – pomoc współfinansowana z EFRR w ramach RPO WO 2007-2013 ukierunkowana jest na priorytety UE obejmujące promowanie konkurencyjności i tworzenia miejsc pracy, w tym osiągnięcie celów wyznaczonych w *Pakiecie Wzrost i zatrudnienie – zintegrowane wytyczne na lata 2005-2008*.

koordynacja – respektowane będą obowiązki Komisji i państwa członkowskiego dotyczące koordynacji pomocy z funduszy, EFRROW, EFR oraz interwencji EBI i innych istniejących instrumentów finansowych.

zgodność – operacje finansowane w ramach RPO WO 2007-2013 będą zgodne z postanowieniami Traktatu i aktów przyjętych na jego podstawie.

programowanie – cele funduszy strukturalnych realizowane są w ramach systemu wieloletniego programowania, zorganizowanego w kilku etapach obejmujących określenie priorytetów, finansowanie oraz system zarządzania i kontroli.

subsydiarność (pomocniczość na właściwym szczeblu terytorialnym) – dla zapewnienia odpowiedniej efektywności polityki spójności UE dążyć się będzie do decentralizacji i dekoncentracji wykonywania zadań związanych z programowaniem i zarządzaniem EFRR na poziomie regionu. Zgodnie z zasadą poszczególne szczeble władzy w dziedzinach, które nie podlegają ich wyłącznej właściwości, podejmują działania jedynie wówczas, kiedy cele zamierzonego działania nie będą mogły zostać zrealizowane w sposób wystarczający przez organy niższego szczebla.

proporcjonalność – zasoby finansowe i administracyjne wykorzystywane przez Komisję Europejską i Polskę dla wdrażania funduszy strukturalnych w odniesieniu do: wyboru wskaźników, oceny, ogólnych zasad dotyczących systemu zarządzania i kontroli są proporcjonalne do całkowitej kwoty wydatków alokowanych dla programu operacyjnego.

podział zarządzania – budżet UE alokowany na fundusze jest wykonywany w ramach podziału zarządzania między państwo członkowskie, a Komisję.

dotatkowość – wkład funduszy strukturalnych nie zastępuje publicznych lub równoważnych wydatków ponoszonych przez państwo członkowskie. Zgodnie z zasadą środki własne na realizację poszczególnych zadań związanych z rozwojem regionalnym wspierane będą w miarę możliwości środkami z budżetu państwa, środkami z funduszy strukturalnych UE oraz innymi instrumentami finansowymi dostępnymi w okresie programowania obejmującym lata 2007 – 2013.

koncentracja – zgodnie z zasadą nastąpi koncentracja środków finansowych na realizację ograniczonej liczby celów koniecznych do zrealizowania na określonych obszarach. Ograniczenie dziedzin wsparcia odnosi się do wyodrębnienia tych, które mają podstawowe znaczenie dla spójności gospodarczo-społecznej UE, tj. gwarantują zachowanie wysokiego wzrostu oraz zatrudnienia.

ocena – będzie stosowana w celu poprawy jakości, skuteczności i spójności interwencji funduszy strukturalnych oraz poprawy wdrażania RPO WO 2007-2013.

społeczeństwo obywatelskie – w ramach realizacji RPO WO 2007-2013 wspierane będzie tworzenie przestrzeni dla aktywności obywatelskiej, w której mogą funkcjonować instytucje, organizacje, grupy społeczne i jednostki mające poczucie współzależności oraz które

projekt RPO WO 2007-2013

dobrowolnie współdziałają ze sobą na rzecz realizacji wspólnych interesów, podnoszenia jakości życia w regionie oraz społeczeństwa, jako całości.

2.2.3.2 Zasada niedyskryminacji i równości szans mężczyzn i kobiet

Instytucja Zarządzająca RPO WO 2007-2013 zapewni przestrzeganie na każdym z etapów realizacji Programu zasady zapobiegania wszelkiej dyskryminacji ze względu na płeć, rasę lub pochodzenie etniczne, religię lub światopogląd, niepełnosprawność, wiek lub orientację seksualną. Zgodnie z przyjętą strategią programowania zdecydowano się na traktowanie tej zasady, jako kwestii horyzontalnej, przekrojowej dla całego Programu. We wszystkich Osiach priorytetowych, tam gdzie będzie miało to zastosowanie uwzględniona zostanie problematyka równości szans, w szczególności równego traktowania kobiet i mężczyzn oraz zasada niedyskryminacji osób niepełnosprawnych. Instytucja Zarządzająca RPO WO 2007-2013 zapewni również, że na etapie wdrażania Programu oraz jego monitorowania i oceny podejmowane będą działania mające na celu zapobieganie wszelkim przejawom dyskryminacji.

2.2.3.3 Zasada partnerstwa

Zgodnie z art. 11 Rozporządzenia nr 1083/2006 oraz prawem krajowym, udział partnerów został uwzględniony i będzie respektowany na wszystkich etapach realizacji RPO WO 2007–2013. Stosowana zasada partnerstwa odnosić się będzie do współpracy z właściwymi organami administracji rządowej i władzami lokalnymi, miejskimi i innymi publicznymi, partnerami gospodarczymi, społecznymi, podmiotami reprezentującymi społeczeństwo obywatelskie, partnerami zajmującymi się zagadnieniami z zakresu środowiska naturalnego, organizacjami pozarządowymi oraz podmiotami odpowiedzialnymi za wspieranie równości mężczyzn i kobiet. Instytucja Zarządzająca RPO WO 2007-2013 zapewni, że partnerstwo opierać się będzie na poszanowaniu uprawnień instytucjonalnych, prawnych i finansowych zainteresowanych instytucji. Na etapie przygotowania RPO WO 2007-2013 zasada została zrealizowana poprzez powołanie grup roboczych ds. opracowania Programu w skład, których wchodziłi m.in. przedstawiciele środowisk wskazywanych wprost w rozporządzeniu (WE) nr 1083/2006 i omówionych w części „Wprowadzenie” do RPO WO 2007-2013. Natomiast zastosowanie zasady w wypadku konsultacji kolejnych wersji dokumentu i uwzględniania uwag z tych procesów zostało wskazane w rozdziałach nr 7 i 8 niniejszego Programu. W ramach odpowiednich Osi priorytetowych RPO WO 2007-2013 zapewnione zostało wsparcie dla partnerów społecznych i organizacji pozarządowych, mogących być beneficjentami pomocy określonej w ramach Programu. Jednocześnie na etapie wdrażania RPO WO 2007-2013 partnerzy odegrają istotną rolę w Komitecie Monitorującym RPO WO 2007-2013. Uwzględniając zasadę partnerstwa, w Komitecie uczestniczyć będą przedstawiciele strony rządowej, samorządowej, partnerów społecznych i gospodarczych, przedstawiciele organizacji pozarządowych. Podczas powoływania członków do Komitetu, dążyć się będzie do zachowania sprawiedliwego udziału przedstawicieli poszczególnych grup, którzy jednocześnie będą mogli zapewnić jak najwyższą efektywność pracy. Na etapie monitorowania zasada partnerstwa uwzględniana będzie poprzez przekazywanie i upowszechnianie informacji na temat wyników wdrażania Programu oraz udział partnerów w dyskusji nad rezultatami jego ewaluacji.

2.2.3.4 Zasada zrównoważonego rozwoju

Cele funduszy osiągnane są w ramach zrównoważonego rozwoju oraz propagowania na poziomie Wspólnoty celu, jakim jest ochrona i poprawa jakości środowiska naturalnego.

projekt RPO WO 2007-2013

Zasada zrównoważonego rozwoju będzie uwzględniana przy realizacji celu głównego oraz wszystkich celów strategicznych RPO WO 2007-2013 oraz przy wszystkich istotnych Osiach priorytetowych w całym Programie w podejściu horyzontalnym, tak aby zapewnić większą spójność z art. 17 Rozporządzenia Rady 1083/2006. Przedsięwzięcia podejmowane w ramach Programu przyczynią się do wzmocnienia działań na rzecz ochrony środowiska w perspektywie długookresowej. Instytucja Zarządzająca RPO WO 2007-2013 zapewni, że zasada zrównoważonego rozwoju będzie przestrzegana na każdym etapie realizacji Programu. Odnosi się to do etapu programowania - w zakresie celów jakie zostały sformułowane dla RPO WO 2007-2013. Na etapie wdrażania, tj. tam gdzie to będzie miało zastosowanie przy przygotowaniu, wyborze, wdrożeniu projektów brane będzie pod uwagę racjonalne wykorzystanie energii, efektywność energetyczna i odnawialne źródła energii oraz promocja rozwiązań ograniczających ilość dwutlenku węgla i łagodzenie oraz adaptację do zmian klimatycznych. Podobnie, na etapie monitorowania i sprawozdawczości zapewnione zostanie monitorowanie zgodności działań podejmowanych w ramach RPO WO 2007-2013 z tą zasadą. Podczas ewaluacji będą prowadzone badania pod kątem oddziaływania Programu na realizację zasady zrównoważonego rozwoju, efektywności wsparcia zrównoważonego rozwoju gospodarczego, społecznego oraz szeroko pojętej sfery ochrony środowiska.

2.2.3.5 Obszary sieci Natura 2000

Projekty współfinansowane w ramach programu operacyjnego będą w pełni zgodne z postanowieniami dyrektyw oceny oddziaływania na środowisko, siedliskowej i ptasiej. W fazie wyboru projektów zostaną zastosowane odpowiednie kryteria kwalifikacyjne celem zagwarantowania, że projekty spełniają wymagania nakreślone przez powyżej wymienione dyrektywy. Współfinansowanie projektów, które negatywnie oddziałują na potencjalne obszary Natura 2000 (tzn. te obszary, które w opinii Komisji Europejskiej powinny zostać wyznaczone 1 maja 2004 roku, ale nie zostały wyznaczone przez Polskę), nie będzie dozwolone.

2.2.3.6 Zamówienia publiczne

Instytucja Zarządzająca zapewni, że zamówienia publiczne, w tym udzielone koncesje, związane z projektami finansowanymi z pomocy Funduszy Strukturalnych są zgodne z Dyrektywą 2004/17WE, 2004/18/WE, Rozporządzeniem WE Numer 1564/2005 lub stosownymi postanowieniami Traktatu.

2.3 Wskaźniki dla RPO WO 2007-2013

Wskaźniki przygotowano w oparciu o wytyczne Komisji Europejskiej oraz Instytucji Koordynującej Programy Operacyjne - Ministerstwa Rozwoju Regionalnego, jak również ustalenia Zespołu Roboczego ds. Wskaźników działającego przy MRR.

Wskaźniki dla projektu RPO WO 2007-2013 zidentyfikowano na trzech poziomach:

- wskaźniki dla celu głównego (programowe),
- wskaźniki dla Osi priorytetowych,
- wskaźniki kontekstowe.

Celem wskaźników programowych, określonych na poziomie celu głównego RPO WO 2007-2013 (Tab. nr 2.1), jest wyrażenie za pomocą policzalnych wartości stopnia realizacji Programu jako całości. Wartość docelowa wskaźników programowych dotyczących

zmiany w poziomie PKB oraz liczby utworzonych miejsc pracy netto oszacowana jest za pomocą modelu HERMIN⁷⁶.

Na kolejnym poziomie znajdują się **wskaźniki dla Osi priorytetowych RPO WO 2007-2013**. Wskaźniki zaczerpnięte zostały z obowiązkowej listy Komisji Europejskiej, wymienionej w nocie metodologicznej nt. wskaźników i ewaluacji⁷⁷. Zbiór ten został uzupełniony o wskaźniki rezultatu wymagane przez Instytucję Koordynującą Programy Operacyjne w Ministerstwie Rozwoju Regionalnego oraz niezbędne zdaniem Instytucji Zarządzającej RPO WO 2007-2013, dla pełnego, ilościowego przedstawienia realizacji celów strategicznych Programu i jego osi priorytetowych.

Wskaźniki kontekstowe to dane i informacje pochodzące z systemu oficjalnej statystyki, pozyskiwane przede wszystkim w oparciu o zasoby Głównego Urzędu Statystycznego. Celem tego zbioru wskaźników jest wieloaspektowe przedstawienie tła sytuacji społeczno-gospodarczej regionu, w którym program będzie realizowany. Dla tej grupy wskaźników jako rok bazowy przyjmuje się 2005, a tam gdzie nie było to możliwe, najbardziej aktualne dane. W kilku przypadkach podano dane z roku 2006. Dla wskaźników kontekstowych nie szacuje się wartości docelowych, ze względu na niemożliwość wygenerowania wpływu realizacji programu na kształtowanie się tych wskaźników. Lista wskaźników kontekstowych umieszczona została w Aneksie do RPO WO 2007-2013, w **Załączniku nr 2**.

Tab. nr 2.1 Wskaźniki dla celu głównego RPO WO 2007-2013.

Lp.	Nazwa wskaźnika	Jedn.	Wartość w roku bazowym	Wartość w 2013 r	Wartość w 2015 r	Częstotliwość pomiaru	Źródło danych
1.	Zmiana w poziomie PKB (%) ⁷⁸	%	0	1,46	1,17	rok	wg II generacji modelu

⁷⁶ Model HERMIN dla regionalnych gospodarek służy m.in. do oceny prognozowanego wpływu przewidzianych do realizacji inwestycji współfinansowanych z funduszy unijnych. W celu obliczenia wartości wskaźników programowych RPO WO 2007-2013 wykorzystana została wersja z 2006 roku, obejmująca bazę danych z lat 1995-2002. Model opracowany został przez zespół Wrocławskiej Agencji Rozwoju Regionalnego (WARR) pod kierownictwem prof. Janusza Zaleskiego, we współpracy z dr Johnem Bradley'em – autorem bazowego modelu HERMIN i wieloletnim pracownikiem naukowym irlandzkiego Instytutu Badań Społeczno-Ekonomicznych w Dublinie (The Economic and Social Research Institute - ESRI). Model ten ulega ciągłym modyfikacjom, również baza danych historycznych, na podstawie których dokonywane są obliczenia ulegać będzie w kolejnych latach aktualizacji, przez co wyniki symulacji będą musiały podlegać systematycznej analizie i korekcie. W I kwartale 2011 roku Urząd Marszałkowski Województwa Opolskiego zlecił wykonanie zaktualizowanego modelu Hermin. Drugiej generacji model został wykonany przez Wrocławską Agencję Rozwoju Regionalnego na bazie wcześniejszego modelu, za pomocą którego w 2007 roku obliczano wartości wskaźników dla Regionalnego Programu Operacyjnego Województwa Opolskiego na lata 2007-2013. Modyfikacja polegała m.in. na aktualizacji bazy danych modelu (do roku 2009) i uwzględnieniu spowolnienia gospodarczego, wyodrębnieniu dodatkowego sektora ekonomicznego (budownictwa), modyfikacji „koszyka” krajów – partnerów handlowych województwa opolskiego oraz uwzględnienia w symulacji bazowej wpływu RPO WO 2007-2013.

⁷⁷ Wersja z dn. 01.08.2006.

⁷⁸ Oznacza zmianę w poziomie PKB liczonego w cenach rynkowych stałych (w %) – różnica pomiędzy scenariuszami „z RPO” i „bez RPO”. Oszacowane na podstawie modelu HERMIN wartości docelowe pokazują skumulowany wpływ RPO w 2013 i 2015 roku. Oszacowania modelu HERMIN bazują na założeniu określonego rozkładu płatności w RPO, według którego największe płatności są realizowane w latach 2011-2012, natomiast w latach 2013-2015 następuje ich znacząca redukcja..

Lp.	Nazwa wskaźnika	Jedn.	Wartość w roku bazowym	Wartość w 2013 r	Wartość w 2015 r	Częstotliwość pomiaru	Źródło danych
							Hermin
2.	Liczba utworzonych miejsc pracy (ogółem netto) ⁷⁹	szt	0	1260	810	rok	wg II generacji modelu Hermin
3.	Liczba utworzonych miejsc pracy (brutto) - w tym mężczyźni - w tym kobiety	szt.	0	2604 1302 1302	3256 1628 1628	rok	Dane IZ

Źródło: Opracowanie własne.

⁷⁹ Oznaczają liczbę dodatkowo pracujących ogółem w efekcie wdrożenia RPO – różnica pomiędzy scenariuszami „z RPO” i „bez RPO”. Oszacowane na podstawie modelu HERMIN wartości docelowe pokazują stan na koniec 2013 i 2015 roku – nie są to wielkości skumulowane.

2.4 Spójność celów RPO WO 2007-2013 z polityką Unii Europejskiej i dokumentami programowymi na poziomie kraju i regionu

W odpowiedzi na proces globalizacji i wyzwania stawiane w Europie przez odnowioną *Strategię Lizbońską*, Polska musi posiadać nowoczesną politykę rozwojową, która pozwala na zmniejszenie dystansu rozwojowego do bogatszych państw Unii Europejskiej.

Strategia Rozwoju Kraju 2007-2015 (SRK 2007-2015)⁸⁰ jest podstawowym dokumentem strategicznym określającym cele i priorytety w obszarze rozwoju społeczno-gospodarczego Polski oraz warunki, które powinny ten rozwój zapewnić. Strategia ta wyznacza cele oraz identyfikuje obszary uznane za najważniejsze z punktu widzenia osiągnięcia tych celów, w których koncentrowane będą działania państwa. Uwzględnia jednocześnie najważniejsze trendy rozwoju światowej gospodarki oraz cele, jakie stawia Unia Europejska w *Strategii Lizbońskiej*. SRK 2007-2015 nadaje priorytet działaniom, jakie podejmować będzie rząd w latach 2007-2015 w celu realizacji wizji Polski.

Uwzględniając charakter SRK 2007-2015 i jej spajający wymiar dla pozostałych dokumentów przygotowywanych dla kraju, przedstawiona poniżej analiza celów RPO WO 2007-2013 została przeprowadzona w stosunku do następujących dokumentów: *Krajowego Programu Reform na lata 2008-2011 na rzecz realizacji Strategii Lizbońskiej*⁸¹, NSRO 2007-2013 i *Strategii Rozwoju Województwa Opolskiego*. Ponadto analizie poddano zgodność celów RPO WO 2007-2013 ze *Strategicznymi Wytocznymi Wspólnoty*. Z przeprowadzonej analizy wynika, że cele RPO WO 2007-2013 wykazują spójność i odpowiadają głównym kierunkom polityki wyznaczonymi w nadrzędnych, strategicznych dokumentach na poziomie kraju, jak i Wspólnoty określonymi dla okresu programowania 2007-2013.

Korelacje pomiędzy celami RPO WO 2007-2013, a celami i kierunkami rozwoju określonymi w powyższych dokumentach przedstawione zostały w **Tab. nr 2.2**. Ze względu na charakter i wagę analizy spójności celów RPO WO 2007-2013 z założeniami *Krajowego Programu Reform* w kontekście osiągnięcia założeń *Strategii Lizbońskiej*, temat ten potraktowano jako odrębne zagadnienie i przedstawiono w rozdziale 2.5.

⁸⁰ Dokument przyjęty przez Radę Ministrów w dn. 29.11.2006 r.

⁸¹ Dokument przyjęty przez Radę Ministrów w dn. 18.11.2008 r.

Tab. nr 2.2. Spójność celów RPO WO 2007-2013 z dokumentami na poziomie kraju i regionu.

RPO WO 2007-2013 - cele szczegółowe -	STRATEGIA ROZWOJU WOJEWÓDZTWA OPOLSKIEGO - cele strategiczne -	NARODOWE STRATEGICZNE RAMY ODNIESIENIA 2007-2013 - cele horyzontalne-	STRATEGICZNE WYTYCZNE WSPÓLNOTY
<p>C1. Wzmocnienie gospodarki regionu poprzez rozwój przedsiębiorczości, innowacyjności, sektora B+R oraz infrastruktury turystycznej i rekreacyjno-sportowej na rzecz rozwoju społeczno-gospodarczego</p>	<p>I. Innowacyjny region z dobrze wykształconymi i aktywnymi mieszkańcami II. Zapewnienie dogodnych warunków życia w regionie III. Rozbudowa i modernizacja infrastruktury regionu IV. Aktywizacja gospodarcza regionu z zachowaniem zasady zrównoważonego rozwoju</p>	<p>4. Podniesienie konkurencyjności i innowacyjności przedsiębiorstw, w tym szczególnie sektora wytwórczego o wysokiej wartości dodanej oraz rozwój sektora usług</p>	<p>1.2 Poprawa poziomu wiedzy i innowacyjności na rzecz wzrostu</p>
<p>C2 Tworzenie technicznych warunków do powszechnego wykorzystania narzędzi ICT oraz promowanie społeczeństwa informacyjnego</p>	<p>I. Innowacyjny region z dobrze wykształconymi i aktywnymi mieszkańcami VI. Wielofunkcyjne, różnorodne oraz atrakcyjne dla inwestycji i zamieszkania obszary wiejskie</p>	<p>4. Podniesienie konkurencyjności i innowacyjności przedsiębiorstw, w tym szczególnie sektora wytwórczego o wysokiej wartości dodanej oraz rozwój sektora usług 6. Wyrównywanie szans rozwojowych i wspomaganie zmian strukturalnych na obszarach wiejskich</p>	<p>1.2 Poprawa poziomu wiedzy i innowacyjności na rzecz wzrostu</p>
<p>C3. Zwiększenie perspektyw rozwojowych regionu i mobilności jego mieszkańców poprzez rozwój infrastruktury transportowej</p>	<p>III. Rozbudowa i modernizacja infrastruktury regionu IV. Aktywizacja gospodarcza regionu z zachowaniem zasady zrównoważonego rozwoju V. Rozwój funkcji metropolitalnych aglomeracji opolskiej VI. Wielofunkcyjne, różnorodne oraz atrakcyjne dla inwestycji i zamieszkania obszary wiejskie</p>	<p>3. Budowa i modernizacja infrastruktury technicznej i społecznej mającej podstawowe znaczenie dla wzrostu konkurencyjności Polski</p>	<p>1.1. Zwiększenie atrakcyjności Europy i jej regionów pod względem inwestycji i zatrudnienia</p>
<p>C4. Poprawa stanu środowiska naturalnego i</p>	<p>II Zapewnienie dogodnych warunków życia w regionie</p>	<p>3. Budowa i modernizacja infrastruktury technicznej i społecznej mającej</p>	<p>1.1. Zwiększenie atrakcyjności Europy i jej regionów pod względem inwestycji i</p>

RPO WO 2007-2013 - cele szczegółowe -	STRATEGIA ROZWOJU WOJEWÓDZTWA OPOLSKIEGO - cele strategiczne -	NARODOWE STRATEGICZNE RAMY ODNIESIENIA 2007-2013 - cele horyzontalne-	STRATEGICZNE WYTYCZNE WSPÓLNOTY
ochrona przyrody oraz zapewnienie bezpieczeństwa przeciwpowodziowego	<p>III. Rozbudowa i modernizacja infrastruktury regionu</p> <p>IV. Aktywizacja gospodarcza regionu z zachowaniem zasady zrównoważonego rozwoju</p> <p>VI. Wielofunkcyjne, różnorodne oraz atrakcyjne dla inwestycji i zamieszkania obszary wiejskie</p>	podstawowe znaczenie dla wzrostu konkurencyjności Polski i jej regionów 6. Wyrównywanie szans rozwojowych i wspomaganie zmian strukturalnych na obszarach wiejskich	zatrudnienia
C5. Wzmocnienie roli edukacji i oświaty, wzrost znaczenia kultury na rzecz zwiększenia atrakcyjności oraz podniesienie poziomu bezpieczeństwa zdrowotnego dla zapewnienia efektywności regionalnych zasobów pracy	<p>I. Innowacyjny region z dobrze wykształconymi i aktywnymi mieszkańcami</p> <p>II Zapewnienie dogodnych warunków życia w regionie</p> <p>V. Rozwój funkcji metropolitalnych aglomeracji opolskiej</p> <p>VI. Wielofunkcyjne, różnorodne oraz atrakcyjne dla inwestycji i zamieszkania obszary wiejskie</p> <p>VII. Rozwój wielokulturowej tożsamości oraz międzynarodowej i krajowej współpracy regionalnej</p>	2. Poprawa jakości kapitału ludzkiego i zwiększenie spójności społecznej 3. Budowa i modernizacja infrastruktury technicznej i społecznej mającej podstawowe znaczenie dla wzrostu konkurencyjności Polski i jej regionów 6. Wyrównywanie szans rozwojowych i wspomaganie zmian strukturalnych na obszarach wiejskich	1.3 Zwiększenie liczby i poprawa jakości miejsc pracy
C6. Przeciwdziałanie marginalizacji społecznej, gospodarczej i przestrzennej wybranych obszarów zdegradowanych oraz przeznaczonych do rewitalizacji.	<p>II. Zapewnienie dogodnych warunków życia w regionie</p> <p>III. Rozbudowa i modernizacja infrastruktury regionu</p> <p>IV. Aktywizacja gospodarcza regionu z zachowaniem zasady zrównoważonego rozwoju</p> <p>VI. Wielofunkcyjne, różnorodne oraz atrakcyjne dla inwestycji i zamieszkania obszary wiejskie</p>	2. Poprawa jakości kapitału ludzkiego i zwiększenie spójności społecznej 5. Wzrost konkurencyjności polskich regionów i przeciwdziałanie ich marginalizacji społecznej, gospodarczej i przestrzennej 6. Wyrównywanie szans rozwojowych i wspomaganie zmian strukturalnych na obszarach wiejskich	1.3 Zwiększenie liczby i poprawa jakości miejsc pracy 2.1 Wkład miast we wzrost i zatrudnienie
C7. Zapewnienie efektywnego i sprawnego	I. Innowacyjny region z dobrze wykształconymi i aktywnymi mieszkańcami	1. Poprawa jakości funkcjonowania instytucji publicznych oraz rozbudowa	1.3.4 Zdolności administracyjne

RPO WO 2007-2013 <i>- cele szczegółowe -</i>	STRATEGIA ROZWOJU WOJEWÓDZTWA OPOLSKIEGO <i>- cele strategiczne -</i>	NARODOWE STRATEGICZNE RAMY ODNIESIENIA 2007-2013 <i>- cele horyzontalne -</i>	STRATEGICZNE WYTYCZNE WSPÓLNOTY
systemu zarządzania, wdrażania, monitorowania oceny i kontroli RPO WO 2007-2013 oraz osiągnięcie pełnej absorpcji środków funduszy strukturalnych w latach 2007-2013		mechanizmów partnerstwa	

Źródło: Opracowanie własne

2.5 Realizacja odnowionej Strategii Lizbońskiej w ramach RPO WO 2007-2013

Polityka spójności w okresie 2007-2013 powinna przyczynić się do wzrostu gospodarczego, zwiększania konkurencyjności i zatrudnienia poprzez włączenie priorytetów Wspólnoty dotyczących trwałego rozwoju określonych na posiedzeniu Rady Europejskiej w Göteborgu w 2001 r. oraz w *Odnowionej Strategii Lizbońskiej*. W regionach słabiej rozwiniętych, do których należy województwo opolskie wyzwanie w postaci osiągnięcia tych celów jest zdecydowanie większe, niż na pozostałych obszarach. W tym sensie podejmowanie działań m.in. sprzyjających tworzeniu i rozwojowi innowacyjnych przedsiębiorstw, zdynamizowaniu i podniesieniu konkurencyjności gospodarczej regionu, czy też tworzenie podstaw dla budowy społeczeństwa informacyjnego nabiera szczególnego znaczenia dla kreowania polityki rozwoju województwa opolskiego w okresie 2007-2013. W związku z koniecznością skoordynowania celów polityki spójności z priorytetami *Strategii Lizbońskiej* wprowadzono tzw. earmarking funduszy, w myśl którego część środków polityki spójności (w wypadku RPO WO 2007-2013 środków z EFRR), dedykowana jest działaniom⁸² realizującym cele tej *Strategii*.

Biorąc pod uwagę powyższe uwarunkowania oraz fakt, iż *Krajowy Program Reform na lata 2008-2011 na rzecz realizacji Strategii Lizbońskiej*⁸³, jest dokumentem strategicznym będącym na poziomie krajowym instrumentem realizacji dla osiągnięcia celów *Strategii Lizbońskiej* oraz wypełniania zapisów *Zintegrowanych Wytocznych w sprawie Wzrostu Gospodarczego i Zatrudnienia na lata 2008-2010 (ZPW)*⁸⁴, przeprowadzono analizę spójności osi priorytetowych określonych w RPO WO 2007-2013 z działaniami (priorytetami) określonymi w tymże dokumencie kierunkowym (**Tab. nr 2.3**).

Tab. nr 2.3. Analiza Osi priorytetowych RPO WO 2007-2013 na tle *Krajowego Programu Reform na lata 2008-2011 na rzecz realizacji Strategii Lizbońskiej*.

RPO WO 2007-2013 - osie priorytetowe -	Krajowy Program Reform na lata 2008-2011 na rzecz realizacji Strategii Lizbońskiej - priorytety -
Oś priorytetowa 1 Wzmocnienie atrakcyjności gospodarczej regionu	Priorytet <i>Innowacyjna gospodarka</i>
Oś priorytetowa 2 Społeczeństwo informacyjne	Priorytet <i>Aktywne społeczeństwo</i>
Oś priorytetowa 3 Transport	Priorytet <i>Innowacyjna gospodarka</i>
Oś priorytetowa 4 Ochrona środowiska	Priorytet <i>Innowacyjna gospodarka</i>
Oś priorytetowa 5 Infrastruktura społeczna i	Priorytet <i>Aktywne społeczeństwo</i>

⁸² Zakres tych działań zawiera załącznik nr 4, do rozporządzenia (WE) nr 1083/2006. Natomiast analiza wysokości wsparcia finansowego w ramach RPO WO 2007-2013 określona jest szczegółowo w Rozdziale 4 RPO WO 2007-2013.

⁸³ Dokument przyjęty przez Radę Ministrów w dn. 18.11.2008 r.

⁸⁴ COM(2007) 803

szkolnictwo wyższe	
--------------------	--

Źródło: Opracowanie własne.

2.6 Komplementarność działań RPO WO 2007-2013 z programami finansowanymi ze środków polityki spójności oraz z programami finansowanymi z EFRROW i EFR

Środki EFRR uruchamiane w ramach RPO WO 2007-2013 nie będą jedynym instrumentem finansowym, dzięki któremu realizowane będą projekty wzmacniające procesy rozwoju społeczno-gospodarczego województwa opolskiego. Równie ważnym, potencjalnym źródłem finansowego wsparcia rozwoju Opolszczyzny w okresie 2007-2013 będą głównie Krajowe Programy Operacyjne realizowane w ramach Narodowych Strategicznych Ram Odniesienia 2007-2013, tj.:

- PO Infrastruktura i Środowisko, źródło finansowania: Europejski Fundusz Rozwoju Regionalnego (EFRR) i Fundusz Spójności,
- PO Kapitał Ludzki, źródło finansowania: Europejski Fundusz Społeczny (EFS),
- PO Innowacyjna Gospodarka, źródło finansowania: EFRR,
- PO Europejskiej Współpracy Terytorialnej, źródło finansowania: EFRR.

Ponadto działania z zakresu rozwoju regionalnego będą mogły być również wspierane środkami w ramach Wspólnej Polityki Rolnej oraz Wspólnej Polityki Rybackiej w ramach:

- Programu Rozwoju Obszarów Wiejskich na lata 2007-2013, źródło finansowania: Europejski Fundusz Rolny na rzecz Rozwoju Obszarów Wiejskich (EFRROW),
- Programu Operacyjnego Zrównoważony rozwój sektora rybołówstwa i przybrzeżnych obszarów rybackich na lata 2007-2013, źródło finansowania: Europejski Fundusz Rybacki (EFR).

Dla zapewnienia maksymalnej efektywności wykorzystania środków w ramach polityki spójności, Wspólnej Polityki Rolnej oraz Wspólnej Polityki Rybackiej, zapewnione zostanie komplementarne wsparcie w ramach wszystkich instrumentów ww. polityk, a także określone zostaną wyraźne mechanizmy koordynacji i zasady zapobiegające podwójnemu finansowaniu.

RPO WO 2007-2013 jest komplementarny do programów finansowanych ze środków polityki spójności, tj.:

- działań w ramach PO Innowacyjna Gospodarka, w szczególności w zakresie inwestycji w innowacje, badania i rozwój nowoczesnych technologii, przedsiębiorczości, społeczeństwa informacyjnego,
- działań w ramach PO Infrastruktura i Środowisko, w szczególności w zakresie: transportu, środowiska, energetyki, infrastruktury społecznej.

RPO WO 2007-2013 będzie, w synergiczny sposób z programami współfinansowanymi z EFRROW i EFR, wspierać wspólne obszary interwencji skierowane na rozwój obszarów wiejskich i zależnych od rybactwa, takie jak np.:

- rozwój infrastruktury ochrony środowiska,
- rozwój infrastruktury społecznej,

– przedsiębiorczość.

Analiza zakresu i poziomu komplementarności RPO WO 2007-2013 oraz kryteriów demarkacji zostały szczegółowo wskazane w ramach opisów poszczególnych Osi priorytetowych Programu.

Przedsięwzięcia realizowane ze środków EFRR i Funduszu Spójności przyczyniać się będą do sprawnej i efektywnej realizacji celów PO Kapitał Ludzki, finansowanego z EFS. Różnorodne wsparcie w zakresie zasobów ludzkich w ramach tego Programu, w połączeniu z efektami inwestycji infrastrukturalnych, umożliwią szybsze osiągnięcie celów spójności społecznej, gospodarczej i terytorialnej.

Jednocześnie RPO WO 2007-2013 będzie komplementarny do działań transgranicznych i międzynarodowych realizowanych w ramach programów Europejskiej Współpracy Terytorialnej, głównie w obszarach dotyczących środowiska, transportu, wykorzystania ICT, przedsiębiorczości (MSP), potencjału innowacyjnego i transferu technologii i odnawialnych źródeł energii.

W celu wyeliminowania ewentualnego nakładania się interwencji poszczególnych programów operacyjnych współfinansowanych z funduszy strukturalnych, Funduszu Spójności, EFRROW i EFR, Instytucja Zarządzająca RPO WO 2007-2013 będzie stosować się do zapisów „Linii demarkacyjnej pomiędzy Programami Operacyjnymi Polityki Spójności, Wspólnej Polityki Rolnej i Wspólnej Polityki Rybackiej” – dokumentu akceptowanego przez Komitet Koordynacyjny NSRO. Dokument ten szczegółowo określa kryteria rozgraniczające (demarkację), które opierają się głównie na: zasięgu terytorialnym działań, wartości projektów, rodzaju beneficjenta itd. i jest efektem uzgodnień wszystkich instytucji zaangażowanych w programowanie rozwoju na lata 2007-2013.

Jednocześnie Komitet Koordynujący NSRO powoła grupę roboczą, złożoną z przedstawicieli wszystkich instytucji zarządzających programami finansowanymi ze środków EFRR, EFS, EFRROW i EFR⁸⁵. Zadaniem powyższej grupy roboczej będzie opracowanie propozycji mechanizmów kontroli krzyżowej dla inwestycji wspieranych w ramach poszczególnych programów (np. odpowiednie pytania we wnioskach o dofinansowanie, kontrole na próbie projektów, wspólny dostęp do baz danych). Celem ww. działań będzie unikanie podwójnego finansowania projektów i zagwarantowanie przestrzegania ustalonej linii demarkacyjnej.

Potencjalne zagrożenie podwójnego finansowania tych samych przedsięwzięć z różnych programów i funduszy wykluczane będzie także na poziomie regionalnym m.in. poprzez uwzględnienie ich, jako istotny element w pracach Komitetu Monitorującego RPO WO 2007-2013, Podkomitetu Monitorującego PO KL (komponent regionalny) oraz poprzez stosowanie oświadczeń beneficjentów. Ponadto, koncentracja instytucji zaangażowanych we wdrażanie RPO WO 2007-2013, komponentu regionalnego PO KL, EWT oraz niektórych działań PROW w urzędzie marszałkowskim, sprzyjać będzie zapobieganiu podwójnemu finansowaniu oraz optymalizacji wdrażania wszystkich programów.

⁸⁵ Uchwałą nr 26 Komitetu Koordynacyjnego Narodowe Strategiczne Ramy Odniesienia 2007-2013 z dnia 17 grudnia 2008 r. została powołana Grupa robocza ds. koordynacji i komplementarności.

ROZDZIAŁ 3

OSIE PRIORYTETOWE REGIONALNEGO PROGRAMU OPERACYJNEGO WOJEWÓDZTWA OPOLSKIEGO NA LATA 2007-2013

Dla osiągnięcia celów RPO WO 2007-2013 wyodrębniono 7 osi priorytetowych, które będą współfinansowane z Europejskiego Funduszu Rozwoju Regionalnego (**Tab. nr 3.1**).

Przedstawiony w rozdziale opis osi priorytetowych RPO WO 2007-2013 zawiera⁸⁶ informacje nt.:

- obszaru interwencji danej Osi priorytetowej (kategorie interwencji),
- celów i uzasadnienia wyboru danej Osi,
- głównych grup beneficjentów,
- wskaźników docelowych dla danej Osi,
- stosowania instrumentu elastyczności (cross-financingu),
- komplementarności danej Osi względem programów operacyjnych finansowanych ze środków polityki spójności oraz programów finansowanych z EFRROW oraz EFR.

Tab. nr 3.1. Wykaz Osi priorytetowych RPO WO 2007-2013.

NR OSI PRIORYTETOWEJ	NAZWA OSI PRIORYTETOWEJ
Oś priorytetowa 1	Wzmocnienie atrakcyjności gospodarczej regionu
Oś priorytetowa 2	Społeczeństwo informacyjne
Oś priorytetowa 3	Transport
Oś priorytetowa 4	Ochrona środowiska
Oś priorytetowa 5	Infrastruktura społeczna i szkolnictwo wyższe
Oś priorytetowa 6	Aktywizacja obszarów miejskich i zdegradowanych
Oś priorytetowa 7	Pomoc techniczna

Źródło: Opracowanie własne.

⁸⁶ Rozporządzenie Rady (WE) nr 1083/2006, art. 37, (Dz.U.L.210 z 31.7.2006 z późn. zm., str.25).

3.1 OŚ PRIORYTETOWA 1

WZMOCNIENIE ATRAKCYJNOŚCI GOSPODARCZEJ REGIONU

W ramach Osi priorytetowej 1 *Wzmocnienie atrakcyjności gospodarczej regionu* realizowane będą przedsięwzięcia zgodne z Rozporządzeniem (WE) nr 1080/2006 Parlamentu Europejskiego i Rady w sprawie Europejskiego Funduszu Rozwoju Regionalnego i uchylające Rozporządzenie (WE) nr 1783/1999, zgodnie z art. 4 pkt. 1, 3 i 6 dotyczącym:

- **badan i rozwoju technologicznego, innowacyjności i przedsiębiorczości;**
- **inicjatyw lokalnych w zakresie rozwoju oraz wsparcia dla struktur świadczących usługi lokalne w tworzeniu nowych miejsc pracy;**
- **turystyki.**

KATEGORIE INTERWENCJI⁸⁷:

- 02** - Infrastruktura B+RT (*w tym wyposażenie w sprzęt, oprzyrządowanie i szybkie sieci informatyczne łączące ośrodki badawcze*) oraz specjalistyczne ośrodki kompetencji technologicznych
- 03** - Transfer technologii i udoskonalenie sieci współpracy między MSP, między MSP a innymi przedsiębiorstwami, uczelniami, wszelkiego rodzaju instytucjami na poziomie szkolnictwa pomaturalnego, władzami regionalnymi, ośrodkami badawczymi oraz biegunami naukowymi i technologicznymi (*parkami naukowymi i technologicznymi, technopoliami, itd.*)
- 04** - Wsparcie na rzecz rozwoju B+RT, w szczególności w MSP (*w tym dostęp do usług związanych z B+RT w ośrodkach badawczych*)
- 05** - Usługi w zakresie zaawansowanego wsparcia dla przedsiębiorstw i grup przedsiębiorstw
- 06** - Wsparcie na rzecz MSP w zakresie promocji produktów i procesów przyjaznych dla środowiska (*wdrożenie efektywnych systemów zarządzania środowiskiem, wdrożenie i stosowanie / użytkowanie technologii zapobiegania zanieczyszczeniom, wdrożenie czystych technologii dla działalności produkcyjnej przedsiębiorstw*)
- 07** - Inwestycje w przedsiębiorstwa bezpośrednio związane z dziedziną badań i innowacji (*innowacyjne technologie, tworzenie przedsiębiorstw przez uczelnie, istniejące ośrodki B+RT i przedsiębiorstwa itp.*)
- 08** - Inne inwestycje w przedsiębiorstwa
- 09** - Inne działania mające na celu pobudzanie badań, innowacji i przedsiębiorczości w MSP

⁸⁷ Rozporządzenie Komisji (WE) nr 1828/2006 z dnia 8 grudnia 2006 roku ustanawiające szczegółowe zasady wykonania Rozporządzenia Rady (WE) nr 1083/2006 ustanawiającego przepisy ogólne dotyczące Europejskiego Funduszu Rozwoju Regionalnego, Europejskiego Funduszu Społecznego oraz Funduszu Spójności oraz Rozporządzenia (WE) nr 1080/2006 Parlamentu Europejskiego i Rady w sprawie Europejskiego Funduszu Rozwoju Regionalnego (Dz.U.UE L.371 z 27.12.2006 r z późn. zm., str.1).

24 - Ścieżki rowerowe

57 - Inne wsparcie na rzecz wzmocnienia usług turystycznych

3.1.1 Cele Osi priorytetowej

- Tworzenie warunków dla inicjowania i rozwoju przedsiębiorczości w regionie, rozwoju innowacji i gospodarki opartej na wiedzy;
- Rozwój regionalnego sektora B+R na rzecz wzrostu przedsiębiorczości;
- Wzrost znaczenia turystyki, rekreacji i sportu jako czynników wpływających na rozwój społeczno-gospodarczy regionu, szczególnie rynku pracy.

3.1.2 Uzasadnienie wyboru Osi priorytetowej

Wzrost konkurencyjności gospodarczej oraz podniesienie atrakcyjności województwa opolskiego osiągnąć będą w ramach Osi 1 w oparciu o realizację przedsięwzięć z zakresu wzmocnienia przedsiębiorstw, zwłaszcza mikro, małych i średnich (MMSP), rozwoju potencjału innowacyjnego przedsiębiorstw, wsparcia sektora B+R oraz instytucji działających na rzecz przedsiębiorczości. Ponadto w ramach Osi 1 prowadzone będą działania skierowane na podniesienie standardu infrastruktury i jakości usług oferowanych w zakresie turystyki o charakterze regionalnym, które będą przyczyniać się do wzrostu ekonomicznej aktywności regionu oraz jego atrakcyjności dla turystów, inwestorów i mieszkańców.

Znaczny ciężar tworzenia regionalnego potencjału gospodarczego spoczywa, zgodnie z obecnymi tendencjami, na firmach sektora MMSP, których rozwój postrzega się za podstawowy czynnik wzrostu gospodarki. Niezbędne jest zagwarantowanie sprzyjających warunków dla rozwoju tych firm. W ramach Osi priorytetowej 1 przestrzegana będzie zasada dotycząca maksymalnego limitu wsparcia dla dużych firm w wysokości 10 % alokacji Programu na bezpośrednie wsparcie przedsiębiorstw. Jednocześnie wsparcie inwestycyjne dla tego typu podmiotów udzielane będzie w wyjątkowych sytuacjach z uwzględnieniem następujących warunków:

- wielkość inwestycji nie powinna przekroczyć 2 mln Euro,
- efektem muszą być znaczące korzyści i wyraźne oddziaływanie na gospodarkę regionalną,
- zachowanie maksymalnego progu wsparcia dla dużych przedsiębiorstw.

oraz warunku sformułowanego w punkcie 42 wstępu Rozporządzenia Rady 1083/2006⁸⁸.

W wyniku realizacji Osi 1 oczekiwany jest wzrost konkurencyjności regionalnej gospodarki, głównie dzięki wzmocnieniu jej innowacyjności, m.in. poprzez koncentrację inwestycji w innowacyjne przedsięwzięcia, które dają największą szansę kreowania wartości

⁸⁸ Dokonując oceny dużych projektów w zakresie inwestycji produkcyjnych niezbędne jest stwierdzenie, czy wkład finansowy funduszy nie powoduje znaczącego ubytku miejsc pracy w istniejących ośrodkach na terytorium UE, w celu zapewnienia że finansowanie Wspólnotowe nie przyczynia się do przenoszenia miejsc pracy na terytorium UE (Dz.U. L. 210 z 31.7.2006 z późn. zm., str. 25)

dodanej. Podstawowym dokumentem porządkującym perspektywiczne działania związane z innowacjami i transferami nowych technologii w regionie jest *Regionalna Strategia Innowacji Województwa Opolskiego* [RSI]⁸⁹. Cele i obszary tematyczne RSI finansowane więc będą przez przedsięwzięcia przewidziane do realizacji w ramach Osi priorytetowej 1. Odnosić się to będzie do wzmocnienia efektywności regionalnego systemu wsparcia innowacyjności, zwiększenia wykorzystania potencjału instytucji naukowo-badawczych w województwie oraz wzmocnienia konkurencyjności firm regionu.

Osiągnięciu celów Osi 1 będą służyły różnorodne instrumenty, przyczyniające się do wzmocnienia roli przedsiębiorstw w procesie budowy gospodarki opartej na wiedzy, poprzez poprawę konkurencyjności produkcyjnej oraz usługowej, w tym technologicznej i organizacyjnej. Wsparcie wiedzy i innowacji, realizowane w ramach Osi 1, zgodne jest z działaniami *Wspólnotowego programu lizbońskiego*, uznanymi w tym dokumencie za „lokomotywy trwałego wzrostu”⁹⁰.

Wśród słabych stron województwa opolskiego wymienia się **sektor otoczenia biznesu**, który charakteryzuje się słabą kondycją, małą liczbą silnych ośrodków wspierających rozwój gospodarki i dużym zróżnicowaniem powiatowym w ich rozmieszczeniu. Konieczne jest więc budowanie polityki silniejszego wspierania postaw przedsiębiorczych.

Zakres przedsięwzięć w obszarze tworzenia warunków rozwoju przedsiębiorczości będzie polegał na wsparciu procesów inwestycyjnych, związanych bezpośrednio z rozszerzeniem zakresu działalności instytucji okołobiznesowych na rzecz inicjowania i wspierania przedsiębiorczości. W ramach Osi 1 nacisk położony będzie na **wsparcie inwestycyjne instytucji i struktur regionalnych**. Wsparcie uzyskają projekty, które zapewniają kompleksową, wszechstronną ofertę usług skierowanych do firm wspomagając inicjowanie działalności gospodarczej oraz dalsze funkcjonowanie przedsiębiorstw na rynku, tj. m.in.: inkubatorów przedsiębiorczości, parków przemysłowych, technologicznych i naukowo-technologicznych, klastrów, centrów transferu technologii i zarządzania innowacjami, centrów logistycznych oraz giełd towarowych. Gromadzą one duży potencjał wiedzy oraz doświadczenia i powinny być partnerem dla władz publicznych w budowaniu spójnej i efektywnej polityki gospodarczej oraz konkurencyjności przedsiębiorstw. Ze wsparcia wyłączona będzie natomiast pomoc dla przedsiębiorstw prowadzących wyłącznie działalność doradczą, szkoleniową i informacyjną na rzecz firm. Analizy sytuacji gospodarczej regionu, a także zapisy RSI wskazują, że dla wzmocnienia potencjału regionu konieczna jest pomoc w tworzeniu struktur, pozwalających na efektywną współpracę przedsiębiorstw z sektorem B+R oraz instytucjami wsparcia biznesu. Do takich struktur należą klastry. Jak wykazały analizy sporządzone na potrzeby RSI inicjatywy klastrowe koncentrować się powinny na sektorach: drzewnym, rolno-spożywczym, budownictwie, obróbki metalu, surowców naturalnych, chemicznym, turystyczno-gastronomicznym oraz działalności opartych na zawodach tradycyjnych (tzw. ginących).

Ważnym elementem, stanowiącym często barierę dla rozwoju przedsiębiorstw, jest ograniczony dostęp do **zewnętrznych źródeł finansowania**. Szereg firm ze względu na

⁸⁹ „Regionalna Strategia Innowacji Województwa Opolskiego na lata 2004-2013”, przyjęta Uchwałą Nr XXII/196/2004 Sejmiku Województwa Opolskiego z dnia 29 czerwca 2004 w sprawie przyjęcia *Regionalnej Strategii Innowacji Województwa Opolskiego na lata 2004-2013*.

⁹⁰ „Wspólne działania na rzecz wzrostu i zatrudnienia: Wspólnotowy program lizboński”. Komunikat Komisji do Rady i Parlamentu Europejskiego {SEC(2005)981}, Bruksela, dnia 20.07.2005.

niskie zasoby kapitałowe lub problemy z płynnością nie spełnia kryteriów pozwalających na otrzymanie kredytów bankowych. Istniejące fundusze Private Equity i Venture Capital niechętnie inwestują w przedsięwzięcia na wczesnym etapie rozwoju firmy. Rozwiązaniem więc będzie rozwój i wzmocnienie (poprzez dokapitalizowanie) funduszy poręczeń kredytowych, pożyczkowych, funduszy mikropożyczek oraz innych publicznych instytucji finansowych oferujących zwrotne instrumenty finansowe.

Sektor badawczo-rozwojowy na Opolszczyźnie boryka się z wieloma problemami, jednak jego potencjał i znaczenie systematycznie rośnie. Dotychczas zrealizowane i realizowane przez uczelnie wyższe z województwa opolskiego projekty w obszarze i na rzecz innowacyjności wpisują się w cele strategiczne RSI i jej Plan Działań. Cele zdefiniowane w RSI dla Priorytetu II *Zwiększenie wykorzystania potencjału instytucji naukowo-badawczych w województwie* zakładają rozwój systemu badań naukowych ukierunkowanych na wzrost gospodarczy regionu, a także wprowadzenie mechanizmów wykorzystania badań naukowych w przedsiębiorstwach, co będzie realizowane w ramach Osi 1. Jak wynika z *Diagnozy aktualnego stanu województwa opolskiego* zauważalne są silne tendencje do ukierunkowania działalności naukowej uczelni na rzecz przemysłu.

Obecny potencjał kadrowy Oddziału Inżynierii Materiałowej, Procesowej i Środowiska w Opolu Instytutu Ceramiki i Materiałów Budowlanych, Instytutu Ciężkiej Syntezy Organicznej „Blachownia”, Politechniki Opolskiej, Uniwersytetu Opolskiego i pozostałych szkół wyższych oraz większych zakładów przemysłowych województwa, gwarantuje prawidłową absorpcję środków unijnych oraz realizację zakładanych w RSI celów, szczególnie w obszarze połączenia działalności badawczo-rozwojowej z przemysłem. Zauważalny jest natomiast niedostateczny poziom nakładów na działalność i infrastrukturę B+R, co skutkuje mało konkurencyjną ofertą skierowaną do sektora przedsiębiorstw. Wynika stąd konieczność podejmowania przedsięwzięć ukierunkowanych na **wzmocnienie sektora B+R pracującego na rzecz innowacyjnej gospodarki** oraz inicjowanie i rozszerzanie współpracy pomiędzy sektorem B+R, a podmiotami gospodarczymi, która umożliwiłaby transfer nowych technologii do sfery działalności firm. Aby to osiągnąć konieczne jest znaczne wzmocnienie, poprzez m.in. zakup maszyn, urządzeń i wyposażenia oraz wartości niematerialnych i prawnych, potencjału jednostek naukowych⁹¹ oraz innych podmiotów prowadzących działalność badawczo-rozwojową i innych instytucji wspierających rozwój innowacji na poziomie regionalnym. W szczególności dotyczy to również przedsiębiorstw sektora MSP dokonujących m.in. zakupów środków trwałych niezbędnych do prowadzenia własnych prac B+R w przedsiębiorstwie. Warunkiem uzyskania wsparcia będzie wykazanie przez te jednostki prowadzenia badań na rzecz rozwoju przedsiębiorstw w dziedzinie objętej projektem.

Opolszczyzna charakteryzuje się małym potencjałem **sektora wysokich technologii**. Słaba absorpcja innowacji i wyników prac badawczych przez przedsiębiorstwa ma wiele przyczyn, m.in. słabe zaplecze instytucjonalne. Dlatego niezwykle istotnym dla wzrostu konkurencyjności jest **ułatwienie dostępu do innowacji** i wspieranie procesu wdrażania wyników badań w przedsiębiorstwach. Należy dążyć do wzmocnienia istniejących już ośrodków wspierających rozwiązywanie problemów unowocześnienia przedsiębiorstw. Oparcie gospodarki regionu o wszelkie dostępne rozwiązania innowacyjne gwarantuje przyspieszenie jej rozwoju. Korzystanie z innowacji i transferu nowych technologii,

⁹¹ W rozumieniu Ustawy z dnia 30 kwietnia 2010 r. o zasadach finansowania nauki (Dz. U. z 2010 r., Nr 96, poz. 615)

szczególnie przez powiązanie w sieci takich instytucji jak: przedsiębiorstwa, uczelnie i jednostki naukowe⁹², daje szansę na zmniejszenie luki rozwojowej istniejącej pomiędzy obecnym poziomem rozwoju gospodarki naszego regionu, a gospodarką innych regionów UE⁹³. W ramach Osi priorytetowej 1 priorytetowo traktowane będą te projekty, które wykażą powiązania z potencjalnymi i istniejącymi pracami badawczymi realizowanymi w ramach 7 Programu Ramowego UE (lub innymi źródłami finansowania innowacji), pod warunkiem wykazania możliwości wykorzystania wyników tych badań przez przedsiębiorstwa.

Niedoinwestowanie, przestarzałe parki maszynowe, trudności i zbyt duże ryzyko w szybkim i kapitałochłonnym procesie inwestycyjnym w rozwoju firm, to poważne mankamenty regionalnej gospodarki. Szczególnie dotkliwie dotyczy to **inwestycji w nowoczesne technologie**, bez których niemożliwy jest szybki postęp w rozwoju gospodarczym. Opierając się na analizach przedsiębiorstw z terenu województwa opolskiego wnioskować należy, iż rzeczywistość w dziedzinie wdrażania i stosowania nowoczesnych technologii i innowacji w tych firmach pozostawia wiele do życzenia. Wartość nakładów na działalność innowacyjną w przedsiębiorstwach przemysłowych regionu jest niższa niż średnia w kraju. Budowa potencjału gospodarczego województwa opolskiego wymagać więc będzie znaczących **nakładów dla nowych i istniejących firm sektora MSP na inwestycje związane z wdrożeniem rozwiązań innowacyjnych** (np. zakupy patentów, licencji, know-how, maszyn, urządzeń), w tym również na przedsięwzięcia prośrodowiskowe i ekoinnowacyjne dla umożliwienia realizacji projektów odpowiadających celom systemowym II Polityki Ekologicznej Państwa. Szczególnie wspierane będą projekty umożliwiające wykorzystanie odnawialnych źródeł energii oraz uwzględniające aspekt efektywności energetycznej, co znajdzie odzwierciedlenie w kryteriach wyboru projektów. Wsparcie inwestycji prowadzących do wzrostu innowacyjności przedsiębiorstw województwa opolskiego, a więc zasadniczych zmian produktów, procesów produkcyjnych lub organizacyjno-technicznych przyczynić się powinno do poprawy konkurencyjności przedsiębiorstw regionu. Priorytetowo traktowane będą przedsięwzięcia wynikające z zapisów RSI. Podobnie szczególne wsparcie uzyskają projekty bezpośrednio związane z dziedzinami gospodarki, które zostaną zidentyfikowane w wyniku badań i analiz związanych z „Regionalnym Foresight” jako najbardziej innowacyjne i kluczowe dla dalszego rozwoju gospodarczego województwa opolskiego. Przy planowaniu i pobudzaniu wielokierunkowego rozwoju nowoczesnej gospodarki regionu będzie wykorzystany w większym stopniu potencjał sektorów wskazanych w analizie SWOT: przemysłu spożywczego, cementowo-wapienniczego, meblarskiego, drzewnego, materiałów budowlanych, chemicznego, energetycznego, wyrobów z metali, maszynowego, elektromaszynowego. Wykorzystać się również powinno potencjał rzeki Odry jako np. źródła energii odnawialnej, ciągu komunikacji wodnej dla transportu ładunków masowych i wielkogabarytowych czy też czynnika pobudzającego rozwój przedsiębiorczości w sektorze usług turystyczno-rekreacyjnych. Odra może stać się osią rozwoju gospodarczego województwa, podobnie jak to ma miejsce w przypadku autostrady A4.

Do słabych stron Opolszczyzny należy również relatywnie wolne tempo wzrostu gospodarczego, dysproporcje w rozwoju regionu w układzie przestrzennym, niedostatecznie rozwinięty sektor usług, wysokie bezrobocie (rejestrowane i ukryte), szczególnie w niektórych miastach i na obszarach popegeerowskich. W związku z tym priorytetowo

⁹² J.w.

⁹³ Ten kierunek wsparcia wpisuje się w cele 7 Programu Ramowego UE.

traktowane będą projekty z obszarów o najniższych wskaźnikach przedsiębiorczości, tj. np. z obszarów wiejskich, co znajdzie odzwierciedlenie w kryteriach wyboru projektów. Słabe kadrowo, kapitałowo i technologicznie przedsiębiorstwa nie stanowią znaczącej konkurencji na Jednolitym Rynku Europejskim (JRE). Konieczne jest więc tworzenie warunków dla wzrostu, aktywizacji i poprawy konkurencyjności przedsiębiorstw, zwłaszcza mikroprzedsiębiorstw, które ze względu na swój potencjał odegrać mogą największą rolę w rozwoju społeczno-gospodarczym regionu oraz niwelowaniu skutków przekształceń strukturalnych. Główną barierą rozwoju mikroprzedsiębiorstw jest brak własnych środków przeznaczonych na inwestycje. Przedsięwzięcia realizowane w ramach Osi 1 dotyczyć będą m.in. wsparcia inwestycji poprzez **dotacje dla mikroprzedsiębiorstw** z terenu województwa opolskiego przeznaczone na budowę, remont, rozbudowę lub przebudowę mikroprzedsiębiorstw, inwestycje związane z dokonaniem zasadniczych zmian produkcji lub z zakupem wyposażenia niezbędnego do prowadzenia działalności gospodarczej.

Dużą przewagą konkurencyjną województwa opolskiego są warunki do rozwoju takich dziedzin jak **usługi turystyczne i rekreacyjno-sportowe**, gdyż region jest atrakcyjny i zróżnicowany pod względem zasobów przyrodniczych, krajobrazowych i kulturowych, a także posiada różnorodną ofertę obiektów kultury i turystyki⁹⁴. Obecny stan infrastruktury związanej z turystyką, rekreacją i sportem nie pozwala jednak w pełni wykorzystać posiadanych zasobów i można go określić jako niewystarczający i niezadowolający. Podobnie niska jest jakość zaplecza obiektów turystycznych, w szczególności dotyczy to bazy noclegowej i gastronomicznej. Przedsięwzięcia zmierzające do budowy nowych obiektów turystycznych i rekreacyjno-sportowych o charakterze regionalnym, zatrzymania postępującej degradacji i niszczenia istniejących obiektów oraz ich pełnego wykorzystania do prowadzenia działalności turystycznej, hotelarskiej, gastronomicznej i rekreacyjno-sportowej będą przyczyniały się do wzrostu ekonomicznej aktywności regionu oraz jego atrakcyjności i konkurencyjności. Ich efektem ma być zwiększenie roli turystyki, rekreacji i sportu jako czynników pozytywnie wpływających na rozwój społeczno-gospodarczy województwa, w tym przede wszystkim na tworzenie nowych, lepszych miejsc pracy. Projekty dotyczące turystyki, które otrzymają wsparcie w ramach Osi priorytetowej 1 muszą wykazywać wyraźny wpływ na wzrost gospodarki regionu. Priorytetowo oceniane będą te projekty, które przede wszystkim przyciągną turystów spoza regionu, w tym zagranicznych i wpisują się w plany rozwoju turystyki na Opolszczyźnie. Realizowane w ramach Osi 1 zadania inwestycyjne przyczynić się mają także do ułatwienia dostępu do regionalnych atrakcji oraz obiektów turystycznych i rekreacyjno-sportowych, poprzez podniesienie standardu infrastruktury towarzyszącej. Likwidowane będą bariery uniemożliwiające, w chwili obecnej, korzystanie z wyżej wymienionych dóbr przez osoby niepełnosprawne.

Podnoszenie jakości standardu zasobów infrastrukturalnych dotyczyć będzie również instytucji zajmujących się rozwojem sportu, dla zapewnienia ich jak największej efektywności działania. Tworzona infrastruktura powinna być udostępniona mieszkańcom regionu w możliwie jak najszerszym zakresie. Pogarszający się stan wydolności i sprawności fizycznej mieszkańców województwa opolskiego wynika m.in. z braku lub utrudnionego dostępu do infrastruktury sportowej na odpowiednim poziomie. Unowocześnianie **bazy sportowej o charakterze regionalnym** skutkować będzie wzrostem aktywności fizycznej jak najszerzych grup społeczeństwa. Ponadto spodziewany jest wzrost aktywnego udziału

⁹⁴ „Strategia Zrównoważonego Rozwoju Turystyki w Województwie Opolskim na lata 2007-2013”, Opole, 2005, www.orot.pl.

projekt RPO WO 2007-2013

młodzieży w rozwoju sportu oraz poprawa warunków szkoleniowo-treningowych dla wyselekcjonowanych kadr zawodniczych, reprezentujących województwo w kraju i za granicą. Realizowane w ramach Osi 1 zadania inwestycyjne przyczynić się mają również do ułatwienia dostępu do regionalnych obiektów sportowych.

Wsparcie w obszarze turystyki, rekreacji i sportu skierowane będzie zarówno do przedsiębiorstw, jak i podmiotów publicznych.

Pełne wykorzystanie walorów turystycznych województwa wymaga wzmożonej **promocji regionu**, informującej o możliwościach i formach wypoczynku, wspierane więc będzie m.in. tworzenie centrów informacji turystycznej o charakterze regionalnym. W ramach Osi 1 realizowane będą zadania z zakresu promocji i informacji, na rzecz rozwoju społeczno-ekonomicznego regionu w oparciu o wykorzystanie istniejącego potencjału turystycznego.

3.1.3 Pomoc w ramach Osi priorytetowej 1 Wzmocnienie atrakcyjności gospodarczej regionu kierowana będzie m.in. do następujących grup beneficjentów:

1. Przedsiębiorcy oraz osoby fizyczne zamierzające założyć działalność gospodarczą;
2. Instytucje otoczenia biznesu;
3. Jednostki samorządu terytorialnego, ich związki i stowarzyszenia;
4. Jednostki organizacyjne jst posiadające osobowość prawną;
5. PGL Lasy Państwowe i jego jednostki organizacyjne;
6. Partnerzy społeczni i gospodarczy;
7. Organizacje pozarządowe;
8. Kościoły i związki wyznaniowe oraz osoby prawne kościołów i związków wyznaniowych;
9. Szkoły wyższe;
10. Jednostki naukowe;
11. Jednostki sektora finansów publicznych posiadające osobowość prawną (nie wymienione wyżej).

3.1.4 Wskaźniki docelowe dla Osi priorytetowej 1

Tab. nr 3.1.1 Wskaźniki docelowe dla Osi priorytetowej 1 RPO WO 2007-2013.

	Wskaźnik		Jednostka	Wartość w roku bazowym (2007)	Wartość w roku docelowym (2013)	Wartość w roku 2015	Źródło danych	Częstotliwość pomiaru	Odniesienie do wskaźnika kontekstowego
	Nr	Nazwa							
Oś priorytetowa 1: Wzmocnienie atrakcyjności gospodarczej regionu									
Produktu	1.1.	Liczba projektów z zakresu B+R, w tym: - w MSP	szt.	0	64 30	80 38	IZ	rok	23
	1.2.	Liczba projektów współpracy pomiędzy przedsiębiorstwami a jednostkami badawczymi	szt.	0	112	140	beneficjenci	rok	23

	Wskaźnik		Jednostka	Wartość w roku bazowym (2007)	Wartość w roku docelowym (2013)	Wartość w roku 2015	Źródło danych	Częstotliwość pomiaru	Odniesienie do wskaźnika kontekstowego
	Nr	Nazwa							
	1.3.	Liczba projektów dotyczących bezpośredniego wsparcia inwestycyjnego przedsiębiorstw, w tym przedsiębiorstwa: <ul style="list-style-type: none"> ▪ mikro: do 9 pracujących, ▪ małe: 10–49 pracujących, ▪ średnie: 50–249 pracujących oraz <ul style="list-style-type: none"> ▪ w innowacyjne przedsięwzięcia ▪ w przedsięwzięcia powiązane ze środowiskiem ▪ firmy funkcjonujące nie dłużej niż dwa lata od powstania 	szt.	0	540 380 105 54 112 18 158	674 475 131 68 140 22 197	IZ	rok	24
	1.4.	Liczba powstałych firm w wyniku wsparcia, w tym: <ul style="list-style-type: none"> ▪ funkcjonujące przez pierwsze dwa lata po powstaniu 	szt.	0	29 23	36 29	beneficjenci	rok	24
	1.5.	Wartość środków przekazanych na wsparcie przedsiębiorstw w formie pożyczek i gwarancji	mln Euro	0	20,4	25,5	beneficjenci	rok	-
	1.6.	Liczba projektów z zakresu turystyki	szt.	0	139	174	IZ	rok	10
	1.7.	Wartość inwestycji przedsiębiorstw w czyste technologie	mln Euro	0	13,7	17,1	beneficjenci	rok	24, 32
Rezultatu	1.8.	Liczba utworzonych miejsc pracy w zakresie B+R, – etaty badawcze, w tym: <ul style="list-style-type: none"> - kobiety, - mężczyźni. 	szt. (EPC)	0	54 27 27	68 34 34	beneficjenci	rok	1, 3
	1.9.	Utworzone miejsca pracy w przedsiębiorstwach. (brutto, ekwiwalent całego etatu) , w tym: <ul style="list-style-type: none"> - kobiety, - mężczyźni, - na obszarach wiejskich. 	szt. (EPC)	0	2 464 1 232 1 232 1 186	3 080 1 540 1 540 1 482	beneficjenci	rok	1, 3
	1.10.	Liczba utworzonych miejsc pracy w turystyce, w tym: <ul style="list-style-type: none"> - kobiety, - mężczyźni, - na obszarach wiejskich 	szt. (EPC)	0	717 358 358 378	896 448 448 473	beneficjenci	rok	1, 3
	1.11.	Liczba przedsiębiorstw ulokowanych w parkach technologicznych, inkubatorach	szt.	0	136	170	beneficjenci	rok	-

	Wskaźnik		Jednostka	Wartość w roku bazowym (2007)	Wartość w roku docelowym (2013)	Wartość w roku 2015	Źródło danych	Częstotliwość pomiaru	Odniesienie do wskaźnika kontekstowego
	Nr	Nazwa							
	1.12.	Dodatkowo wprowadzone inwestycje	mln Euro	0	137,0	171,2	beneficjenci	rok	23
	1.13.	Liczba wspartych przedsiębiorstw	szt.	0	416	520	beneficjenci	rok	-

Źródło: Opracowanie własne.

3.1.5 Instrument elastyczności (cross-financing)

Dla zapewnienia efektywnej realizacji celów Osi priorytetowej 1 *Wzmocnienie atrakcyjności gospodarczej regionu* w ramach Osi 1 finansowana będzie część działań objętych zakresem pomocy Europejskiego Funduszu Społecznego (zgodnie z art. 34 Rozporządzenia Rady (WE) nr 1083/2006 z dnia 11 lipca 2006 r.). Maksymalnie 10% środków na poziomie Osi 1 będzie mogło być przeznaczone na współfinansowanie wydatków objętych zakresem EFS, które są konieczne do zrealizowania projektów inwestycyjnych i są bezpośrednio z nimi związane.

3.1.6 Informacja na temat komplementarności i demarkacji Osi priorytetowej 1 *Wzmocnienie atrakcyjności gospodarczej regionu*

Oś priorytetowa 1 jest komplementarna do:

- *Programu Rozwoju Obszarów Wiejskich na lata 2007-2013* [PROW 2007-2013], finansowanego z Europejskiego Funduszu Rolnego na rzecz Rozwoju Obszarów Wiejskich [EFRROW],
- *Programu Operacyjnego Zrównoważony rozwój sektora rybołówstwa i nadbrzeżnych obszarów rybackich 2007-2013*, finansowanego z Europejskiego Funduszu Rybackiego [EFR],
- programów operacyjnych finansowanych w ramach NSRO 2007-2013 z Europejskiego Funduszu Rozwoju Regionalnego, Europejskiego Funduszu Społecznego lub Funduszu Spójności,
- innych osi priorytetowych RPO WO 2007-2013

w sposób zapobiegający pokrywaniu się operacji finansowanych w ramach tych programów, w zakresie przedstawionych niżej obszarów.

Tab. nr 3.1.2 Komplementarność i demarkacja z działaniami finansowanymi przez EFRROW i EFR.

Program	Oś priorytetowa / obszar tematyczny	Kryterium demarkacji
---------	-------------------------------------	----------------------

Program	Oś priorytetowa / obszar tematyczny	Kryterium demarkacji
Program Rozwoju Obszarów Wiejskich na lata 2007-2013	<p>Oś 1. <i>Poprawa konkurencyjności sektora rolnego i leśnego</i> Działanie <i>Zwiększanie wartości dodanej podstawowej produkcji rolnej i leśnej</i></p> <p>Oś 3 <i>Jakość życia na obszarach wiejskich i różnicowanie gospodarki wiejskiej</i> Działanie <i>Różnicowanie w kierunku działalności nierolniczej</i> oraz Działanie <i>Tworzenie i rozwój mikroprzedsiębiorstw</i> w zakresie: – tworzenie i rozwój mikroprzedsiębiorstw;</p> <p>Oś 3 <i>Jakość życia na obszarach wiejskich i różnicowanie gospodarki wiejskiej</i> Działanie <i>Odnowa i rozwój wsi</i> Oś 4. <i>LEADER</i> Działanie <i>Wdrażanie lokalnych strategii rozwoju</i> w zakresie: – infrastruktura turystyczna i rekreacyjno-sportowa</p>	<p>– rodzaj działalności, lokalizacja mikroprzedsiębiorstwa, wysokość pomocy</p> <p>– rodzaj działalności, lokalizacja mikroprzedsiębiorstwa, wysokość pomocy</p> <p>– umiejscowienie i charakter projektu (lokalny /ponadregionalny)</p>
Program Operacyjny Zrównoważony rozwój sektora rybołówstwa i nadbrzeżnych obszarów rybackich 2007-2013	<p>Oś priorytetowa II <i>Akwakultura, rybołówstwo śródlądowe, przetwórstwo i rybny obrót produktami rybołówstwa i akwakultury</i> w zakresie: – przedsiębiorstwa prowadzące chów i hodowlę ryb (akwakultura);</p> <p>Oś priorytetowa IV <i>Zrównoważony rozwój obszarów zależnych od rybactwa</i> w zakresie: – ekoturystyki</p>	<p>– rodzaj działalności</p> <p>– rodzaj i obszar działalności beneficjenta</p>

Źródło: Opracowanie własne.

Tab. nr 3.1.3 Komplementarność i demarkacja z działaniami finansowanymi w ramach NSRO 2007-2013.

Program	Oś priorytetowa / obszar tematyczny	Kryterium demarkacji
---------	-------------------------------------	----------------------

Program	Oś priorytetowa / obszar tematyczny	Kryterium demarkacji
<p>Program Operacyjny Innowacyjna Gospodarka 2007- 2013</p>	<p>Priorytet I <i>Badanie i rozwój nowoczesnych technologii</i> oraz Priorytet II <i>Infrastruktura sfery B+R</i> w zakresie</p> <ul style="list-style-type: none"> - infrastruktury sfery badawczo-rozwojowej <p>Priorytet III <i>Kapitał dla innowacji</i> w zakresie</p> <ul style="list-style-type: none"> - odnawialnych instrumentów finansowych <p>Priorytet IV <i>Inwestycje w innowacyjne przedsiębiorstwa</i> w zakresie</p> <ul style="list-style-type: none"> - innowacji w przedsiębiorstwach <p>Priorytet V <i>Dyfuzja innowacji</i> w zakresie</p> <ul style="list-style-type: none"> - wsparcia instytucji otoczenia biznesu <p>Priorytet VI <i>Polska gospodarka na rynku międzynarodowym</i> w zakresie</p> <ul style="list-style-type: none"> - usług turystyczno-rekreacyjnych <p>Priorytet VIII <i>Społeczeństwo informacyjne – zwiększenie innowacyjności gospodarki</i> w zakresie</p> <ul style="list-style-type: none"> - wdrażania i wykorzystania ICT w przedsiębiorstwach 	<ul style="list-style-type: none"> - wartość projektu - rodzaj projektu/instrumentu finansowego - wartość projektu - rodzaj projektu - zasięg (regionalny / ponadregionalny) oraz rodzaj projektu - wielkość przedsiębiorstwa
<p>Program Operacyjny Infrastruktura i Środowisko 2007- 2013</p>	<p>Priorytet IV <i>Przedsięwzięcia dostosowujące przedsiębiorstwa do wymogów ochrony środowiska</i> w zakresie</p> <ul style="list-style-type: none"> - inwestycji prośrodowiskowych i eko-innowacyjnych przedsiębiorstw <p>Priorytet VII <i>Transport przyjazny środowisku</i> w zakresie</p> <ul style="list-style-type: none"> - centrów logistycznych. 	<ul style="list-style-type: none"> - wielkość przedsiębiorstwa - wartość projektu
<p>Program Operacyjny Kapitał ludzki 2007- 2013</p>	<p>Priorytet I <i>Zatrudnienie i integracja społeczna</i></p> <p>Priorytet II <i>Rozwój zasobów ludzkich i potencjału adaptacyjnego przedsiębiorstw oraz poprawa stanu zdrowia osób pracujących</i></p> <p>Priorytet IV <i>Szkolnictwo wyższe i nauka</i></p> <p>Priorytet VI <i>Rynek pracy otwarty dla wszystkich</i></p> <p>Priorytet VIII <i>Regionalne kadry gospodarki</i> w zakresie wsparcia zatrudnienia, kadr dla gospodarki oraz B+R, przedsiębiorczości, integracji społecznej</p>	<ul style="list-style-type: none"> - rodzaj projektu

Źródło: Opracowanie własne.

Ponadto przedsięwzięcia realizowane w ramach Osi priorytetowej 1 są komplementarne z 7 Programem Ramowym UE w zakresie powiązania działalności firm i sektora B+R w celu transferu nowych technologii i innowacji.

Tab. nr 3.1.4 Komplementarność i demarkacja z pozostałymi Osiami priorytetowymi RPO WO 2007-2013.

Oś priorytetowa / obszar tematyczny	Kryterium demarkacji
Oś priorytetowa 2 <i>Spółeczeństwo informacyjne</i> w zakresie: – infrastruktury, modułów informacyjnych, platform e-usług	- rodzaj projektu
Oś priorytetowa 3 <i>Transport</i> w zakresie: – parkingów, ścieżek rowerowych	- rodzaj projektu
Oś priorytetowa 4 <i>Ochrona środowiska</i> w zakresie: – inwestycji prośrodowiskowych i ekoinnowacyjnych przedsiębiorstw	- rodzaj beneficjenta
Oś priorytetowa 6 <i>Aktywizacja obszarów miejskich i zdegradowanych</i> w zakresie: – wsparcia w obszarze przedsiębiorczości i rozwoju turystyki	- obszar realizacji projektu

Źródło: Opracowanie własne.

Szczegółowe informacje dotyczące kryteriów finansowania poszczególnych operacji przez Programy Operacyjne oraz mechanizmy koordynacji wykluczające możliwość finansowania tych samych operacji w ramach różnych Programów Operacyjnych określa „Linia demarkacyjna pomiędzy Programami Operacyjnymi Polityki Spójności, Wspólnej Polityki Rolnej i Wspólnej Polityki Rybackiej”.

3.2 OŚ PRIORYTETOWA 2 SPOŁECZEŃSTWO INFORMACYJNE

W ramach Osi priorytetowej 2 *Spółeczeństwo informacyjne* realizowane będą przedsięwzięcia zgodne z Rozporządzeniem (WE) nr 1080/2006 Parlamentu Europejskiego i Rady w sprawie Europejskiego Funduszu Rozwoju Regionalnego i uchylające rozporządzenie (WE) nr 1783/1999, zgodnie z art. 4, pkt. 2, dotyczącym **społeczeństwa informacyjnego**.

KATEGORIE INTERWENCJI⁹⁵:

- 10 - Infrastruktura telekomunikacyjna (*w tym sieci szerokopasmowe*)
- 11 - Technologie informacyjne i komunikacyjne (*dostęp, bezpieczeństwo, interoperacyjność, zapobieganie zagrożeniom, badania, innowacje, treści cyfrowe itp.*)
- 13 - Usługi i aplikacje dla obywateli (*e-zdrowie, e-administracja, e-edukacja, e-integracja itp.*)

3.2.1 Cele Osi priorytetowej

- Tworzenie technicznych warunków do powszechnego wykorzystania narzędzi ICT;
- Promowanie społeczeństwa informacyjnego poprzez rozwój modułów informacyjnych, w tym e-usług na rzecz podniesienia konkurencyjności regionu.

3.2.2 Uzasadnienie wyboru Osi priorytetowej

W ramach Osi 2 *Spółeczeństwo informacyjne* podejmowane będą działania na rzecz rozwoju w województwie opolskim infrastruktury społeczeństwa informacyjnego, upowszechniania i podnoszenia poziomu umiejętności stosowania technologii informacyjnych i komunikacyjnych, a także rozszerzania usług publicznych w tym zakresie dla mieszkańców regionu.

Ogromne znaczenie dynamicznego rozwoju społeczeństwa informacyjnego na rzecz wzrostu gospodarczego całej Wspólnoty Europejskiej zostało wyrażone w założeniach odnowionej *Strategii Lizbońskiej* oraz *Strategicznych Wytycznych Wspólnoty*. Technologie informacyjne i komunikacyjne są czynnikami silnie stymulującymi wzrost gospodarczy i zatrudnienie, co sprawia, że usługi, umiejętności i zaplecze infrastrukturalne związane z rozwojem tych technologii stanowią bardzo ważny element współczesnej gospodarki i społeczeństwa. Jednocześnie łatwy dostęp do usług wykorzystujących nowoczesne technologie, stał się istotnym elementem stanowiącym o konkurencyjności i atrakcyjności gospodarczej wszystkich regionów Unii Europejskiej. Stąd też we wspieraniu rozwoju w pełni integracyjnego społeczeństwa informacyjnego na fundamencie nowoczesnych technologii informacyjnych i komunikacyjnych upatrywana jest szansa rozwojowa dla

⁹⁵ Dz.U.UE L.371 z 27.12.2006 r. z późn. zm., str. 1

województwa opolskiego, a zagadnienie to jest niezwykle istotnym elementem strategicznego planowania rozwoju Opolszczyzny.

W celu dostosowania planowanych w ramach Osi 2 przedsięwzięć do procesów rozwoju społeczeństwa informacyjnego realizowanych na obszarze kraju i Wspólnoty, podczas wyboru działań kierowano się celami określonymi w dokumentach strategicznych takich jak m.in.: *Polityka spójności wspierająca wzrost gospodarczy i zatrudnienie: strategiczne wytyczne wspólnotowe* oraz *Strategia kierunkowa rozwoju informatyzacji Polski do roku 2013 oraz perspektywiczna prognoza transformacji społeczeństwa informacyjnego do roku 2020*⁹⁶, w szczególności w następujących kluczowych obszarach tejże strategii: *rozwój systemu powszechnie dostępnych usług elektronicznych w administracji publicznej, biznesie i ochronie zdrowia* oraz *rozwój infrastruktury teleinformatycznej państwa, w szczególności zapewnienie powszechnego szerokopasmowego dostępu do Internetu i usług świadczonych drogą elektroniczną i dostępnych w nim treści*.

Identyfikacja potrzeb województwa w zakresie budowy społeczeństwa informacyjnego uwzględnia także istniejące inicjatywy Unii Europejskiej, a w szczególności inicjatywę „i2010: Europejskie Społeczeństwo Informacyjne na rzecz wzrostu i zatrudnienia”⁹⁷, a podejmowane działania mają realizować cel 1 w/w inicjatywy: „*Jednolita europejska przestrzeń informacyjna zapewniająca bezpieczną łączność szerokopasmową po przystępnych cenach, bogatą i zróżnicowaną zawartość oraz usługi cyfrowe*”.

Pierwsze działania służące budowie społeczeństwa informacyjnego województwo opolskie podjęło przed przystąpieniem Polski do Unii Europejskiej, w marcu 2004 r. W latach 2004-2006 w regionie realizowano cztery główne projekty z zakresu budowy społeczeństwa informacyjnego, tj. „*Ikonka*” – sieć czytelni internetowych, *Wrota Opolszczyzny* – regionalny portal informacyjny, „*eUrząd dla mieszkańca Opolszczyzny*” – elektroniczny obieg dokumentów w administracji samorządowej oraz pilotażowy projekt „*eSzkoła, szkoła z przyszłością*” polegający na wykorzystywaniu ICT w codziennym życiu szkoły. Szczegółowe informacje na temat efektów realizacji w/w projektów przedstawione zostały w *Diagnozie aktualnego stanu województwa opolskiego*.

Dotychczasowe doświadczenia we wdrażaniu technologii ICT w regionie stanowią dobrą podstawę do dalszego rozwoju województwa w tej dziedzinie. Podkreślić należy również, że działania programowane w województwie opolskim są uzupełnieniem inicjatyw planowanych na poziomie krajowym, w ramach Programu Operacyjnego Innowacyjna Gospodarka oraz Programu Rozwoju Obszarów Wiejskich. Planowane do realizacji w ramach Osi 2 działania polegające na tworzeniu platform usług elektronicznych dla obywateli uzupełnione będą przez działania planowane w ramach Osi priorytetowej 1 oraz Osi priorytetowej 5 RPO WO 2007-2013.

Swoboda dostępu i korzystania z wiedzy stanowi podstawowe kryterium umożliwiające demokratyczny rozwój społeczeństwa opartego na wiedzy przy udziale niezbędnych innowacji technologicznych. Mając to na względzie konieczne jest przeprowadzenie dalszych pozytywnych i zdecydowanych zmian w obszarze wykorzystywania technik informacyjnych i komunikacyjnych w województwie opolskim, w tym podejmowania działań eliminujących zjawiska wykluczenia cyfrowego. Dążyć się zatem będzie do wzmocnienia wykorzystania ICT w regionie, które pozwalać będą na efektywną

⁹⁶ Wersja z dn. 24 czerwca 2005 r.

⁹⁷ COM(2005)229

produkcję, dyfuzję i dzielenie się wiedzą, wpływając tym samym na zwiększenie tempa innowacji i w konsekwencji podniesienie stopy wzrostu produktywności. Podejmowane w województwie działania z zakresu ICT z założenia stymulować mają zmiany w modelach gospodarowania oraz wpływać na dodatkowe inwestycje w jakość kapitału ludzkiego.

W ramach Osi 2 *Społeczeństwo informacyjne* podejmowane będą działania przyczyniające się do rozwoju społeczeństwa informacyjnego, w tym rozwoju zasobów, usług i aplikacji oraz poprawy dostępu do usług internetowych. Istotne znaczenie dla realizacji Osi będzie miało dofinansowywanie inwestycji w ICT dla uzyskania tzw. efektów sieciowych oraz promowanie inwestycji z tej dziedziny w sektorach ich nie użytkujących lub słabo wykorzystujących. Dla osiągnięcia znaczącego efektu, zintegrowane zostaną działania na rzecz zastosowania nowoczesnych technologii informacyjnych wraz z podnoszeniem standardu infrastruktury umożliwiającej dostęp do sieci informatycznych i telekomunikacyjnych. Równoległe dążyć się będzie do pogłębiania wiedzy w zakresie stosowania narzędzi ICT. Ze względu na fakt, iż społeczeństwo informacyjne to, obok istniejącej lub tworzonej infrastruktury technicznej, również możliwości i umiejętności wykorzystywania ICT w życiu codziennym, podejmowane będą także działania dostosowawcze odpowiadające globalnym trendom budowania platform usług on-line. Promowanie rozwoju i podnoszenie poziomu usług ICT przyczynić się ma do wzrostu powstania konkurencyjnej, wydajnej gospodarki elektronicznej, a tym samym ma pobudzić sferę gospodarczą województwa oraz skutkować wzrostem i tworzeniem nowych oraz lepszych miejsc pracy w województwie opolskim. Inwestycje w infrastrukturę ICT realizowane w ramach Osi uwzględniać mają szybki rozwój technologiczny oraz zachować zasadę neutralności technicznej i nieograniczonego dostępu. Podejmowane działania kierowane będą przede wszystkim do jednostek samorządu terytorialnego, publicznych placówek edukacyjnych oraz innych podmiotów świadczących usługi publiczne.

Rozwój **infrastruktury teleinformatycznej** to niezwykle ważny element, który stanowić ma o konkurencyjności województwa opolskiego i wpływać na jego nowoczesny wizerunek. Tendencje występujące w procesach społecznych i gospodarczych wskazują, że warunkiem rozwoju gospodarczego jest powszechny dostęp do informacji. Podstawowym filarem budowy i rozwoju społeczeństwa informacyjnego w województwie opolskim będą zatem **sieci teleinformatyczne**.

Wykorzystanie narzędzi ICT we wszystkich dziedzinach życia jest możliwe tylko wówczas, gdy istnieje techniczna możliwość łączności teleinformatycznej pomiędzy nadawcą i odbiorcą. W ramach Osi 2 realizowane będą zatem zadania ukierunkowane na budowę nowych oraz modernizację istniejących lokalnych lub regionalnych, bezpiecznych i szerokopasmowych sieci teleinformatycznych lub innych adekwatnych narzędzi, w tym połączeń bezprzewodowych uzupełnionych o sieć informatów, współdziałających z regionalnymi lub krajowymi sieciami szkieletowymi.

Projekty dotyczące budowy podstaw technicznych szeroko pojętych systemów wykorzystujących narzędzia ICT, w tym związane z tworzeniem systemów bezpiecznego gromadzenia, przechowywania i przetwarzania danych będą musiały wykazywać charakter ponadlokalny lub regionalny a priorytetowo traktowane będą działania ukierunkowane na likwidację wykluczenia cyfrowego obszarów wiejskich. Wsparciu nie będą podlegać projekty wykraczające poza województwo opolskie. Oczekiwanym efektem realizacji działań w ramach Osi 2 jest powstanie nowoczesnej infrastruktury sieci szerokopasmowej w regionie, przebiegającej przez obszary inwestycyjne, parki technologiczne a także łączącej jednostki

samorządu terytorialnego, zwłaszcza w obszarach wykluczenia cyfrowego. Mając na uwadze obecny wysoki stopień pokrycia województwa opolskiego siecią szkieletową (prawie w 100%) oraz dobrze rozwiniętą sieć dystrybucyjną, a także fakt przeznaczenia znaczących środków na realizację komplementarnych inwestycji w zakresie zapewnienia dostępu do Internetu szerokopasmowego na odcinku „ostatniej mili” w ramach Programu Operacyjnego Innowacyjna Gospodarka 2007-2013, z których korzystać będą beneficjenci z województwa opolskiego, realizowane w ramach Osi 2 działania skoncentrują się głównie na podłączeniu do sieci szerokopasmowej instytucji publicznych. Z analizy przeprowadzonej przez Instytucję Zarządzającą RPO WO 2007-2013 wynika, iż infrastruktura sieciowa Internetu szerokopasmowego w województwie opolskim jest rozwinięta w takim stopniu, iż nie jest wymagana interwencja ze strony władz publicznych w tym zakresie. Z analizy tej wynika także, iż tworzenie infrastruktury Internetu szerokopasmowego jest domeną sektora prywatnego.

Wspierane w ramach Osi 2 zadania z zakresu zwiększania **dostępu do informacji tematycznych oraz baz danych** stwarzać mają warunki rozwoju przedsiębiorczości w regionie oraz sprzyjać integracji i poprawie jakości życia mieszkańców województwa opolskiego. Dla pełnego wykorzystania zasobów infrastrukturalnych tworzone będą **portale internetowe** oparte o e-usługi m.in. w zakresie zdrowia, nauki, kultury, administracji, gospodarki, dostępne dla każdego mieszkańca. Priorytetowo traktowane będą przedsięwzięcia łączące wiele funkcji dla użytkowników. Jedną z możliwych do podjęcia inicjatyw są działania będące kontynuacją realizowanego projektu „*eUrząd dla mieszkańca Opolszczyzny*” mające na celu budowę sieci informatycznej w urzędach, wyposażenie w sprzęt niezbędny do poprawnego funkcjonowania oraz oprogramowanie elektronicznego obiegu dokumentów, w tym dostarczenie serwerów usług eGovernment. Ważną inicjatywę dla rozwoju społeczeństwa informacyjnego w obszarze eUsług stanowi przygotowywany kompleksowy projekt, stanowiący kontynuację realizowanego pilotażowego projektu „*eSzkoła, szkoła z przyszłością*”, skierowany do środowiska edukacyjnego w regionie. Efektem realizacji opisywanego powyżej przedsięwzięcia winno być stworzenie możliwości aktywnego i celowego stosowania technologii ICT w życiu szkoły, przede wszystkim w procesie edukacyjnym, ale także zarządczym, zarówno po stronie szkoły, jak i organu ją prowadzącego.

Ponadto w ramach osi 2 dokonywane będą ujednolicenia i unowocześnienia istniejących i nowych **systemów baz danych**. Podejmowane będą działania polegające m.in. na budowie, rozbudowie oraz wyposażeniu inwestycyjnym centrów zarządzania sieciami lokalnymi/regionalnymi, a także regionalnego centrum danych z możliwym utworzeniem inkubatora wykorzystującego najnowsze osiągnięcia w dziedzinie ICT. Rozwój nowych form usług wykorzystujących nowoczesne technologie informacyjne powinien stać się interesującą alternatywą dla innych, często bardziej kosztownych modeli świadczenia usług.

Rozwój kwalifikacji niezbędnych w gospodarce opartej na wiedzy, kształcenie informatyczne wraz z łatwym dostępem do narzędzi ICT, rozwój **platform usług on-line** będzie miarą rozwoju regionu, postrzeganego jako nowoczesny. Planowane w ramach Osi priorytetowej 2 działania mają spowodować, że technologie informacyjne i komunikacyjne staną się źródłem nowych szans rozwoju społeczno-gospodarczego województwa opolskiego oraz czynnikiem podnoszącym jego konkurencyjność, poprzez aktywizację podmiotów gospodarczych w zakresie powszechnego stosowania oraz wykorzystania narzędzi ICT.

3.2.3 Pomoc w ramach Osi priorytetowej 2 *Społeczeństwo informacyjne* kierowana będzie m.in. do następujących grup beneficjentów:

1. Jednostki samorządu terytorialnego, ich związki i stowarzyszenia
2. Jednostki organizacyjne jst posiadające osobowość prawną;
3. Szkoły wyższe;
4. Administracja rządowa;
5. Zakłady opieki zdrowotnej działające w publicznym systemie ochrony zdrowia;
6. Jednostki sektora finansów publicznych posiadające osobowość prawną (nie wymienione wyżej);
7. Kościoły i związki wyznaniowe oraz osoby prawne kościołów i związków wyznaniowych;
8. Organizacje pozarządowe;
9. Przedsiębiorcy⁹⁸.

3.2.4 Wskaźniki docelowe dla Osi priorytetowej 2

Tab. nr 3.2.1 Wskaźniki docelowe dla Osi priorytetowej 2 RPO WO 2007-2013.

	Wskaźnik		Jednostka	Wartość w roku bazowym (2007)	Wartość w roku docelowym (2013)	Wartość w roku 2015	Źródło	Częstotliwość pomiaru	Odniesienie do wskaźnika kontekstowego
	nr	Nazwa							
Oś priorytetowa 2 Społeczeństwo informacyjne									
Produktu	2.1	Liczba projektów z zakresu społeczeństwa informacyjnego	szt.	0	26	32	IZ	rok	6, 8
	2.2	Długość sieci Internetu szerokopasmowego	km.	0	119	149	beneficjenci	rok	6, 8
Rezultatu	2.3	Liczba usług publicznych zrealizowanych on-line w wyniku realizowanych projektów	szt.	0	162	203	beneficjenci	rok	6, 8
	2.4	Liczba osób, które uzyskały dostęp do Internetu szerokopasmowego w jednostkach publicznych - w tym na obszarach wiejskich	osoby	0	118 880 8 000	148 600 10 000	beneficjenci	rok	6, 8

⁹⁸ Podmioty (w tym spółki prawa handlowego), wykonujące usługi publiczne, w których większość udziałów lub akcji posiada województwo opolskie, powiat, gmina, miasto, związek międzygminny, Skarb Państwa lub podmioty wybrane w trybie przepisów Ustawy Prawo Zamówień Publicznych, realizujące zadania na podstawie odrębnej, obowiązującej umowy, zawartej z jednostką samorządu terytorialnego (również na zasadach partnerstwa publiczno-prywatnego)

	Wskaźnik		Jednostka	Wartość w roku bazowym (2007)	Wartość w roku docelowym (2013)	Wartość w roku 2015	Źródło	Częstotliwość pomiaru	Odniesienie do wskaźnika kontekstowego
	nr	Nazwa							
2.5		Liczba połączeń do internetu szerokopasmowego w: - jednostkach publicznych - szkołach, w tym: - na obszarach wiejskich	szt.	0	141 26 115 32	177 33 144 40	beneficjenci	rok	6, 8

Źródło: Opracowanie własne.

3.2.5 Instrument elastyczności (cross- financing)

Dla zapewnienia efektywnej realizacji celów Osi priorytetowej 2 *Spółeczeństwo informacyjne* finansowana będzie część działań objętych zakresem Europejskiego Funduszu Społecznego (zgodnie z art. 34 Rozporządzenia Rady (WE) nr 1083/2006 z dnia 11 lipca 2006 r.). Maksymalnie 10% środków na poziomie Osi 2 będzie mogło być przeznaczone na współfinansowanie wydatków objętych zakresem EFS, które są konieczne do zrealizowania projektów inwestycyjnych i są bezpośrednio z nimi związane.

3.2.6 Informacja na temat komplementarności i demarkacji Osi priorytetowej 2 *Spółeczeństwo informacyjne*

Oś priorytetowa 2 jest komplementarna do:

- programów operacyjnych finansowanych w ramach NSRO 2007-2013 z Europejskiego Funduszu Rozwoju Regionalnego, Europejskiego Funduszu Społecznego lub Funduszu Spójności,
- innych osi priorytetowych RPO WO 2007-2013

w sposób zapobiegający pokrywaniu się operacji finansowanych w ramach tych programów, w zakresie przedstawionych niżej obszarów.

Tab. nr 3.2.2 Komplementarność i demarkacja z działaniami finansowanymi w ramach NSRO 2007-2013.

Program	Oś priorytetowa / obszar tematyczny	Kryterium demarkacji
Program Operacyjny Innowacyjna Gospodarka 2007-2013	Priorytet VII <i>Spółeczeństwo informacyjne – budowa elektronicznej administracji</i> , Priorytet VIII <i>Spółeczeństwo informacyjne - zwiększanie innowacyjności gospodarki</i> w zakresie następujących obszarów: - budowa platform e-usług dla obywatela,	- zasięg projektu

	- integracja elektronicznej administracji publicznej	
Program Operacyjny Kapitał Ludzki 2007-2013	<p>Priorytet II <i>Rozwój zasobów ludzkich i potencjału adaptacyjnego przedsiębiorstw oraz poprawa stanu zdrowia osób pracujących</i></p> <p>Priorytet III <i>Wysoka jakość systemu oświaty</i></p> <p>Priorytet VIII <i>Regionalne kadry gospodarki</i></p> <p>Priorytet IX <i>Rozwój wykształcenia i kompetencji w regionach</i> w zakresie następujących obszarów:</p> <ul style="list-style-type: none"> - rozwoju systemów kształcenia przez całe życie, - rozwoju wykształcenia i kompetencji, - rozwoju potencjału adaptacyjnego <p>Priorytet V <i>Dobre rządzenie</i> w zakresie:</p> <ul style="list-style-type: none"> - wsparcie administracji samorządowej w stosowaniu ICT 	<ul style="list-style-type: none"> - rodzaj projektu - rodzaj beneficjenta

Źródło: Opracowanie własne.

Tab. nr 3.2.3 Komplementarność i demarkacja z pozostałymi Osiami priorytetowymi RPO WO 2007-2013.

Oś priorytetowa / obszar tematyczny	Kryterium demarkacji
Oś priorytetowa 1 <i>Wzmocnienie atrakcyjności gospodarczej regionu</i> w zakresie: - wdrażania systemów ICT w przedsiębiorstwach	- rodzaj beneficjenta - rodzaj projektu
Oś priorytetowa 5 <i>Infrastruktura społeczna i szkolnictwo wyższe</i> w zakresie: - budowy platform e-usług dla obywatela	- rodzaj projektu

Źródło: Opracowanie własne.

Szczegółowe informacje dotyczące kryteriów finansowania poszczególnych operacji przez Programy Operacyjne oraz mechanizmy koordynacji wykluczające możliwość finansowania tych samych operacji w ramach różnych Programów Operacyjnych określa „Linia demarkacyjna pomiędzy Programami Operacyjnymi Polityki Spójności, Wspólnej Polityki Rolnej i Wspólnej Polityki Rybackiej”.

3.3. OŚ PRIORYTETOWA 3

TRANSPORT

W ramach Osi priorytetowej 3 *Transport* realizowane będą przedsięwzięcia zgodne z Rozporządzeniem (WE) nr 1080/2006 Parlamentu Europejskiego i Rady w sprawie Europejskiego Funduszu Rozwoju Regionalnego i uchylające rozporządzenie (WE) nr 1783/1999, zgodnie z art. 4 pkt. 8 dotyczącym **inwestycji transportowych**.

KATEGORIE INTERWENCJI⁹⁹:

18 - Tabor kolejowy

23 - Drogi regionalne/lokalne

52 - Promowanie czystego transportu miejskiego

3.3.1 Cele Osi priorytetowej

- Polepszenie dostępu do obszarów, obiektów kluczowych dla rozwoju gospodarczego województwa, krajowych i międzynarodowych układów komunikacyjnych oraz zwiększenie bezpieczeństwa użytkowników dróg;
- Zwiększenie mobilności mieszkańców regionu poprzez rozbudowę systemu transportu publicznego.

3.3.2 Uzasadnienie wyboru Osi priorytetowej

W ramach Osi 3 *Transport* realizowane będą działania na rzecz zaspokojenia najważniejszych potrzeb dotyczących infrastruktury transportowej, ze szczególnym uwzględnieniem poprawy dostępności do obszarów, obiektów kluczowych dla rozwoju gospodarczego województwa opolskiego, zwiększenia bezpieczeństwa oraz poprawy mobilności mieszkańców regionu.

Zgodnie ze *Strategicznymi Wytycznymi Wspólnoty*¹⁰⁰ oraz dotychczasowymi doświadczeniami regionu, zapewnienie sprawnej i bezpiecznej infrastruktury transportowej stanowi warunek niezbędny do osiągnięcia wzrostu gospodarczego głównie ze względu na umożliwienie sprawnego i szybkiego przemieszczania się ludzi i towarów.

Dynamicznie rozwijający się transport może mieć negatywny wpływ na środowisko naturalne i zdrowie ludzi. Dlatego też bardzo istotne jest dążenie do łączenia celów gospodarczych z celami środowiskowymi, realizując zasadę tzw. zrównoważonego rozwoju. Aspekt ten został podkreślony, zarówno w *Strategicznych Wytycznych Wspólnoty*¹⁰¹ jak i w

⁹⁹ Dz.U.UE L.371 z 27.12.2006 r. z późn. zm., str. 1

¹⁰⁰ Dz. U. UE. L291 z dn. 21.10.2006 r.

¹⁰¹ Jw.

dokumentach krajowych takich jak: *Polityka Transportowa Państwa na lata 2006-2025*¹⁰², *Strategia Rozwoju Transportu na lata 2007-2013*¹⁰³.

Województwo opolskie zalicza się do regionów o relatywnie dobrze rozplanowanej sieci dróg krajowych i wojewódzkich. Niewątpliwym atutem województwa jest lokalizacja regionu w ciągu III korytarza paneuropejskiego, do którego należy autostrada A4. Położenie to stanowi mocną stronę województwa, gdyż stwarza m.in. warunki do tworzenia centrów logistycznych oraz stref rozwoju gospodarczego, co w przyszłości spowodować może napływ znaczących inwestycji. W wykorzystaniu potencjału autostrady A4 upatruje się szansę dla rozwoju województwa opolskiego. Ponadto konieczne jest wykorzystanie potencjału wynikającego z położenia przygranicznego.

Do słabych stron regionu zalicza się niewystarczające skomunikowanie terenów rozwojowych z autostradą A4 oraz niewystarczającą liczbę obwodnic miast i wsi na drogach o charakterze tranzytowym. Problemem regionu jest również niezadowalająca jakość infrastruktury drogowej, w tym nieodpowiednie parametry techniczne dróg oraz stosunkowo niski poziom bezpieczeństwa na drogach województwa.

W związku z tym, w ramach Osi 3 wspierane będą działania zmierzające do rozwoju **infrastruktury drogowej o znaczeniu regionalnym i lokalnym**, gdzie priorytetowo realizowane będą zadania przyczyniające się do poprawy dostępu do węzłów autostrady A4 i dróg do nich prowadzących, przejść granicznych, terenów inwestycyjnych oraz ośrodków miejskich z uwzględnieniem kwestii bezpieczeństwa. W *Diagnozie aktualnego stanu województwa opolskiego* wskazano inwestycje drogowe, które będą realizowane w latach 2007-2013¹⁰⁴ dotyczące wzmocnienia połączeń do autostrady A4 i strategicznych krajowych korytarzy komunikacyjnych.

W ramach Osi 3 dofinansowanie uzyskają zadania, które dotyczyć będą między innymi budowy, przebudowy, remontu dróg, w tym dostosowanie nawierzchni do nacisków co najmniej 115 kN/oś, budowy obwodnic, wiaduktów, mostów wraz z ogólnie dostępną infrastrukturą towarzyszącą np. oświetlenie, zatoczki, parkingi, ścieżki rowerowe, przyczyniającą się do wzrostu bezpieczeństwa na drogach. Ponadto wsparcie uzyskają projekty, w których zastosowano nowoczesne technologie informatyczne tzw. Inteligentne Systemy Transportu (Intelligent Transportation Systems – ITS), przynoszące duże korzyści w postaci między innymi zwiększenia przepustowości sieci transportowych, znacznego zmniejszenia liczby ofiar wypadków drogowych i oszczędności czasu podróży.

W celu zwiększenia poziomu bezpieczeństwa na drogach województwa, w ramach Osi 3 preferowane będą projekty zawierające elementy przyczyniające się do jego wzrostu, w tym te w których zastosowano Inteligentne Systemy Transportu.

W ramach Osi 3 priorytetowo traktowana będzie infrastruktura drogowa o znaczeniu regionalnym.

W ramach infrastruktury drogowej o znaczeniu regionalnym wsparcie uzyskają zadania na rzecz rozwoju dróg wojewódzkich celem poprawy dostępności do terenów inwestycyjnych, przejść granicznych oraz obiektów i szlaków drogowych o kluczowym

¹⁰² Polityka Transportowa Państwa na lata 2006-2025, Ministerstwo Infrastruktury, Warszawa 2005 r.

¹⁰³ Strategia Rozwoju Transportu na lata 2007-2013, Ministerstwo Transportu, Warszawa 2006 r. [projekt].

¹⁰⁴ W Aneksie do RPO WO 2007-2013, w Załączniku nr 4 przedstawiono graficznie inwestycje drogowe o znaczeniu regionalnym (tylko drogi), które będą realizowane w latach 2007-2013

znaczeniu dla rozwoju gospodarczego, w tym lotniska i autostrady A4. Poziom bezpieczeństwa na drogach województwa nie jest zadowalający, w związku z tym oprócz preferowania projektów przyczyniających się do podniesienia jego poziomu, wsparcie uzyskują inwestycje mające na celu ochronę szlaków komunikacyjnych przed zagrożeniami i skutkami katastrof, poprzez wyposażenie instytucji działających w tych obszarach w środki transportowe i w sprzęt służący ratownictwu drogowemu.

Istotnym ograniczeniem rozwojowym jest słabo rozwinięta **infrastruktura drogowa o znaczeniu lokalnym**. Sytuacja ta w połączeniu z ograniczonymi możliwościami finansowymi samorządów lokalnych, ma negatywny wpływ na konkurencyjność regionu i jego atrakcyjność dla potencjalnych inwestorów. W związku z tym, w ramach Osi 3 wsparcie uzyskują inwestycje na rzecz rozbudowy i unowocześniania sieci dróg powiatowych i gminnych o istotnym znaczeniu gospodarczym. Wsparcie uzyskują przedsięwzięcia zapewniające dostępność komunikacyjną do terenów inwestycyjnych, między innymi celem doprowadzenia do uzbrojenia tych terenów pod inwestycje gospodarcze, zabezpieczające kluczowe dla danego obszaru powiązanie z drogami krajowymi i regionalnymi, obiektami o dużym znaczeniu dla rozwoju gospodarki, ośrodkami miejskimi.

W celu podniesienia konkurencyjności i atrakcyjności inwestycyjnej regionu, oprócz działań związanych z infrastrukturą drogową, w ramach Osi 3 wspierane będą przedsięwzięcia zmierzające do rozwoju transportu publicznego **w zakresie transportu miejskiego, transportu kolejowego**.

Mobilność czyli możliwość swobodnego przemieszczania się do różnych miejsc, w których następuje zaspokojenie potrzeb człowieka, to dziś jedna z podstawowych potrzeb społeczeństwa. Elementem działań w zakresie transportu publicznego jest zapewnienie odpowiedniego poziomu mobilności ludności. Szczególnie ważne w tym kontekście jest dążenie do likwidacji barier w przemieszczaniu się ludzi z obszarów wiejskich do miejskich, zapewnienie odpowiedniej jakości transportu uwzględniając rozwiązania przyjazne dla środowiska oraz komfortu podróżowania.

W województwie opolskim komunikacja miejska funkcjonuje w czterech miastach tj. Opole, Nysa, Kędzierzyn-Koźle i Brzeg. Jak wykazano w *Diagnozie aktualnego stanu województwa opolskiego* komunikacja ta obsługuje przewozy pasażerskie na terenie miast i ich okolic. Słabą stroną transportu miejskiego jest zdekapitalizowany tabor, który nie zapewnia odpowiedniej jakości podróży oraz ma negatywny wpływ na środowisko.

W związku z tym, w zakresie **transportu miejskiego** wspierane będą działania polegające na wymianie starego taboru na nowy, który spełniać będzie najwyższe standardy techniczne i ekologiczne. Ponadto niezbędne jest zapewnienie odpowiedniej infrastruktury służącej pasażerom poprzez m.in. budowę zintegrowanych węzłów przesiadkowych, pomiędzy różnymi gałęziami transportu, budowę parkingów „Parkuj i Jedź”. Inwestycje te przyczynią się do zmian w kierunku bardziej przyjaznych środowisku rodzajów transportu tzw. „ekologicznych czystych pojazdów” oraz do stworzenia zintegrowanego systemu komunikacyjnego. Podejmowane w zakresie transportu miejskiego działania będą wspierać rozwój miast jako biegunów wzrostu i ulepszać połączenia z otaczającymi obszarami wiejskimi oraz pozytywnie wpływać na środowisko.

Przez teren województwa opolskiego przebiegają jedne z najważniejszych, magistralnych i pierwszorzędnych linii kolejowych w Polsce. Atutem regionu jest dobrze rozwinięta sieć linii kolejowych. Ilość kolejowych przewozów osobowych, w województwie

projekt RPO WO 2007-2013

opolskim zwiększa się, w przeciwieństwie do tendencji krajowych. Dlatego też, ważne jest zapewnienie środków transportu, które gwarantują odpowiedni komfort podróżowania oraz mają pozytywny wpływ na środowisko.

W latach 2004-2007 Samorząd Województwa Opolskiego podjął działania polegające na wymianie starego zdekapitalizowanego taboru na nowoczesny tabor szynowy tzw. autobusy szynowe. Nadal jednak część kolejowych przewozów regionalnych na liniach niezelektryfikowanych jest obsługiwana przez stare lokomotywy spalinowe, które mają negatywny wpływ na środowisko.

W ramach **transportu kolejowego** wspierane będą działania polegające na zakupie autobusów szynowych na potrzeby regionalnych przewozów kolejowych, wyłącznie przez jednostki publiczne, w celu poprawy stanu środowiska, komfortu i bezpieczeństwa podróżowania, zmniejszenia kosztów eksploatacyjnych, a także skrócenia czasu podróży.

Podejmowane w tym zakresie działania spowodują całkowite wyeliminowanie przestarzałych lokomotyw spalinowych na liniach niezelektryfikowanych w całym województwie opolskim oraz przyczynią się do podniesienia atrakcyjności i konkurencyjności korzystania z kolei w przewozach o charakterze regionalnym.

3.3.3 Pomoc w ramach Osi priorytetowej 3 *Transport* kierowana będzie m.in. do następujących grup beneficjentów:

1. Jednostki samorządu terytorialnego, ich związki i stowarzyszenia;
2. Jednostki organizacyjne jst posiadające osobowość prawną;
3. Administracja rządowa;
4. Organizacje pozarządowe.

3.3.4 Wskaźniki docelowe dla Osi priorytetowej 3

Tab. nr 3.3.1 Wskaźniki docelowe dla Osi priorytetowej 3 RPO WO 2007-2013.

	Wskaźnik		Jednostka	Wartość w roku bazowym	Wartość w roku docelowym (2013)	Wartość w roku 2015	Źródło	Częstotliwość pomiaru	Odniesienie do wskaźnika kontekstowego
	Nr	Nazwa							
Oś priorytetowa 3 Transport									
Produktu	3.1.	Liczba projektów z zakresu transportu	szt.	0	81	101	IZ	rok	14
	3.2.	Długość nowych dróg, w tym: - regionalne (wojewódzkie), - lokalne (powiatowe i gminne).	km.	0	22 8 14	27 10 17	beneficjenci	rok	14
	3.3.	Długość zrekonstruowanych dróg, w tym: - regionalne (wojewódzkie), - lokalne (powiatowe i gminne).	km	0	150 63 87	188 79 109	beneficjenci	rok	14
	3.4.	Liczba zakupionych środków transportu publicznego	szt.	0	10	12	beneficjenci	rok	13

	3.5.	Liczba projektów z zakresu naprawy infrastruktury uszkodzonej w wyniku powodzi	szt.	0	0	1	IZ	rok	-
Rezultatu	3.6.	Oszczędność czasu w przewozach pasażerskich i towarowych	Euro/rok	0	16 677 279	20 846 599	beneficjenci	rok	14
	3.7.	Potencjalna liczba miejsc w środkach komunikacji publicznej, jaka powstanie w wyniku realizacji projektu	szt.	0	1 040	1 300	beneficjenci	rok	13
	3.8.	Przyrost ludności korzystającej z komunikacji miejskiej wspartej w ramach programu	osoby/rok	0	1 226 400	1 533 000	beneficjenci	rok	13

Źródło: Opracowanie własne.

3.3.5 Instrument elastyczności (cross-financing)

W ramach Osi priorytetowej 3 *Transport* zasada cross-financingu nie będzie miała zastosowania.

3.3.6 Informacja na temat komplementarności i demarkacji Osi priorytetowej 3 *Transport*

Oś priorytetowa 3 jest komplementarna do:

- *Programu Rozwoju Obszarów Wiejskich na lata 2007-2013* [PROW 2007-2013], finansowanego z Europejskiego Funduszu Rolnego na rzecz Rozwoju Obszarów Wiejskich [EFRROW],
- *Programu Operacyjnego Zrównoważony rozwój sektora rybołówstwa i nadbrzeżnych obszarów rybackich 2007-2013*, finansowanego z Europejskiego Funduszu Rybackiego [EFR],
- programów operacyjnych finansowanych w ramach NSRO 2007-2013 z Europejskiego Funduszu Rozwoju Regionalnego, Funduszu Spójności,
- innych osi priorytetowych RPO WO 2007-2013

w sposób zapobiegający pokrywaniu się operacji finansowanych w ramach tych programów, w zakresie przedstawionych niżej obszarów.

Tab. nr 3.3.2 Komplementarność i demarkacja z działaniami finansowanymi przez EFRROW i EFR.

Program	Oś priorytetowa / obszar tematyczny	Kryterium demarkacji
---------	-------------------------------------	----------------------

<p>Program Rozwoju Obszarów Wiejskich na lata 2007-2013</p>	<p>Oś 1. <i>Poprawa konkurencyjności sektora rolnego i leśnego</i></p> <p>Działanie: <i>Poprawianie i rozwijanie infrastruktury związanej z rozwojem i dostosowaniem rolnictwa i leśnictwa w zakresie:</i></p> <ul style="list-style-type: none"> - dróg dojazdowych do gruntów rolnych i leśnych wydzielonych w ramach projektów scaleniowych 	<ul style="list-style-type: none"> - obszar realizacji projektu - klasyfikacja dróg
<p>Program Operacyjny Zrównoważony rozwój sektora rybołówstwa i nadbrzeżnych obszarów rybackich 2007-2013</p>	<p>Oś priorytetowa 3 <i>Środki służące wspólnemu interesowi w zakresie:</i></p> <ul style="list-style-type: none"> - infrastruktury drogowej 	<ul style="list-style-type: none"> - obszar realizacji projektu

Źródło: Opracowanie własne.

Tab. nr 3.3.3 Komplementarność i demarkacja z działaniami finansowanymi w ramach NSRO 2007-2013.

Program	Oś priorytetowa / obszar tematyczny	Kryterium demarkacji
<p>Program Operacyjny Infrastruktura i Środowisko 2007-2013</p>	<p>Oś priorytetowa VI <i>Drogowa i lotnicza sieć TEN-T</i> w zakresie następujących obszarów:</p> <ul style="list-style-type: none"> - infrastruktura drogowa - 	<ul style="list-style-type: none"> - klasyfikacja dróg -
	<p>Oś priorytetowa VII <i>Transport przyjazny środowisku</i> w zakresie następujących obszarów:</p> <ul style="list-style-type: none"> - transport kolejowy - transport miejski 	<ul style="list-style-type: none"> - obszar realizacji projektu
	<p>Oś priorytetowa VIII <i>Bezpieczeństwo transportu i krajowe sieci transportowe</i> w zakresie następujących obszarów:</p> <ul style="list-style-type: none"> - ratownictwo drogowe - infrastruktura drogowa - inteligentne systemy transportu 	<ul style="list-style-type: none"> - klasyfikacja dróg

Źródło: Opracowanie własne.

Tab. nr 3.3.4 Komplementarność i demarkacja z pozostałymi Osiami priorytetowymi RPO WO 2007-2013.

projekt RPO WO 2007-2013

Oś priorytetowa / obszar tematyczny	Kryterium demarkacji
Oś priorytetowa 1 <i>Wzmocnienie atrakcyjności gospodarczej regionu</i> w zakresie: - parkingów, ścieżek rowerowych	- rodzaj projektu
Oś priorytetowa 6 <i>Aktywizacja obszarów miejskich i zdegradowanych</i> w zakresie - infrastruktury drogowej	- obszar realizacji projektu

Źródło: Opracowanie własne.

Szczegółowe informacje dotyczące kryteriów finansowania poszczególnych operacji przez Programy Operacyjne oraz mechanizmy koordynacji wykluczające możliwość finansowania tych samych operacji w ramach różnych Programów Operacyjnych określa „Linia demarkacyjna pomiędzy Programami Operacyjnymi Polityki Spójności, Wspólnej Polityki Rolnej i Wspólnej Polityki Rybackiej”.

3.4 OŚ PRIORYTETOWA 4

OCHRONA ŚRODOWISKA

W ramach Osi priorytetowej 4 *Ochrona środowiska* realizowane będą przedsięwzięcia zgodne z Rozporządzeniem (WE) nr 1080/2006 Parlamentu Europejskiego i Rady w sprawie Europejskiego Funduszu Rozwoju Regionalnego i uchylające rozporządzenie (WE) nr 1783/1999, zgodnie z art. 4 pkt. 4, 5 i 9 dotyczącym:

- **środowiska;**
- **zapobiegania zagrożeniom;**
- **inwestycji energetycznych.**

KATEGORIE INTERWENCJI¹⁰⁵:

- 40 - Energia odnawialna: słoneczna
- 41 - Energia odnawialna: biomasa
- 42 - Energia odnawialna: hydroelektryczna, geotermiczna i pozostałe
- 43 - Efektywność energetyczna, produkcja skojarzona (kogeneracja), zarządzanie energią
- 44 - Gospodarka odpadami komunalnymi i przemysłowymi
- 46 - Oczyszczanie ścieków
- 51 - Promowanie bioróżnorodności i ochrony przyrody (w tym NATURA 2000)
Zapobieganie zagrożeniom (w tym opracowanie i wdrażanie
- 53 - planów i instrumentów zapobiegania i zarządzania zagrożeniami naturalnym i technologicznym)
- 54 - Inne działania na rzecz ochrony środowiska i zapobiegania zagrożeniom

3.4.1 Cele Osi priorytetowej

- Poprawa jakości środowiska naturalnego poprzez unowocześnienie gospodarki wodno-ściekowej oraz zmniejszenie zagrożenia powodziowego;
- Zwiększenie stopnia segregacji oraz ponownego wykorzystania odpadów;
- Poprawa jakości powietrza oraz zwiększenie wykorzystania energii ze źródeł odnawialnych;
- Zachowanie i ochrona różnorodności biologicznej oraz walorów przyrodniczych i krajobrazowych Opolszczyzny.

3.4.2 Uzasadnienie wyboru Osi priorytetowej

W ostatnich latach w kraju i regionie opolskim można zauważyć pozytywną tendencję poprawy stanu środowiska, wynikającą ze stopniowego wprowadzania między innymi technologii bardziej przyjaznych środowisku. Jednakże nadal można zaobserwować brak odpowiedniej infrastruktury, co uniemożliwia zapewnienie mieszkańcom regionu

¹⁰⁵ Dz.U.UE L.371 z 27.12.2006 r. z późn. zm. ., str. 1

odpowiedniej jakości życia, wpływa także negatywnie na rozwój gospodarczy, uwzględniający poszanowanie zasobów i walorów środowiska. Rozbudowa oraz modernizacja infrastruktury ochrony środowiska ma za zadanie nie tylko podniesienie standardów zamieszkania, zbudowanie zintegrowanego systemu monitoringu środowiska i ograniczenie skutków nadzwyczajnych zagrożeń, ale również utrzymanie i ochronę obszarów o wysokich walorach przyrodniczych i krajobrazowych.

W ramach Osi 4 *Ochrona środowiska* realizowane będą projekty przyczyniające się do poprawy jakości środowiska naturalnego poprzez rozwój infrastruktury: komunalnej w zakresie gospodarki wodno-ściekowej i odpadami, przeciwpowodziowej, ochrony powietrza, odnawialnych źródeł energii. Ponadto realizowane będą działania mające na celu zachowanie różnorodności biologicznej, walorów przyrodniczych, krajobrazowych Opolszczyzny oraz związane z monitoringiem środowiska. Realizacja Osi 4 pozwoli na wzmocnienie synergii pomiędzy ochroną środowiska, a wzrostem gospodarczym, co zostało podkreślone w *Strategicznych Wytycznych Wspólnoty*¹⁰⁶ jako ważny element wpływający na poprawę warunków sprzyjających rozwojowi regionu.

O atrakcyjności inwestycyjnej regionu w znacznej mierze decyduje dostępność do podstawowej infrastruktury komunalnej. Wdrożenie racjonalnych rozwiązań w zakresie infrastruktury komunalnej stanowi zasadniczy element współczesnej polityki w zakresie ochrony środowiska.

Województwo opolskie boryka się z dwoma poważnymi problemami tj. duże zanieczyszczenie wód oraz niewystarczający stan skanalizowania regionu, w szczególności terenów wiejskich. W związku z tym, w ramach **gospodarki wodno-ściekowej** główny nacisk położony będzie na realizację projektów dotyczących budowy, rozbudowy i modernizacji oczyszczalni ścieków oraz budowy i rozbudowy systemów kanalizacyjnych, podłączonych do oczyszczalni ścieków. Projekty dotyczące sieci wodociągowej będą realizowane tylko w przypadku, gdy stanowią one element projektu kanalizacyjnego.

Natomiast w celu rozszerzenia systemu kontroli jakości wody i ochrony wód podziemnych przed ich zanieczyszczeniem, wsparcie uzyskają przedsięwzięcia polegające na rozbudowaniu systemu monitorowania poprzez zakup urządzeń i niezbędnego wyposażenia.

W ramach gospodarki wodno-ściekowej wsparciu podlegać będą projekty na obszarze aglomeracji o wielkości określonej w dokumencie „*Linia demarkacyjna pomiędzy Programami Operacyjnymi Polityki Spójności, Wspólnej Polityki Rolnej i Wspólnej Polityki Rybackiej*”, ujęte we właściwych Rozporządzeniach Wojewody Opolskiego lub w Krajowym Programie Oczyszczania Ścieków Komunalnych¹⁰⁷, wypełniając tym samym zobowiązania wynikające z Ramowej Dyrektywy Wodnej 2000/60/WE¹⁰⁸.

Wśród słabych stron regionu wymienia się brak powszechnego i w pełni funkcjonującego systemu wykorzystywania odpadów obejmującego między innymi recykling, kompostowanie, odzysk biogazu ze składowisk. Konieczne jest zatem przeprowadzenie istotnych zmian w zakresie **gospodarki odpadami**, w kierunku zwiększenia

¹⁰⁶ Dz. U. UE. L291 z dn. 21.10.2006 r.

¹⁰⁷ Krajowy Program Oczyszczania Ścieków Komunalnych (KPOŚK). Program ten został sporządzony w celu wypełnienia zobowiązań Rządu RP, w zakresie wyposażenia aglomeracji w systemy kanalizacji zbiorczej i oczyszczalnie ścieków komunalnych, przyjętych w Traktacie Akcesyjnym Polski do Unii Europejskiej.

¹⁰⁸ Dyrektywa z dnia 23 października 2000 r. ustanawiająca ramy wspólnotowego działania w dziedzinie polityki wodnej (Dz. Urz. WE L 327 z dnia 22 grudnia 2000 r.).

stopnia segregacji, organizacji systemów zbiórki odpadów oraz ponownego ich wykorzystania.

Wsparcie uzyskają między innymi działania dotyczące zamykania i rekultywacji składowisk odpadów, segregacji i recyklingu, ze szczególnym uwzględnieniem wykorzystania odpadów i biogazu pochodzącego ze składowisk, oczyszczalni ścieków, kompostowni do celów energetycznych i ciepłowniczych zwłaszcza przez małe elektrociepłownie lub bezpośrednio do celów technologicznych.

Niezbędne jest także podjęcie działań zmierzających do unieszkodliwiania i odzysku osadów z komunalnych oczyszczalni ścieków, jeżeli jest to możliwe wykorzystanie ich do celów energetycznych oraz podjęcie działań mających na celu selekcję i zagospodarowanie odpadów niebezpiecznych.

Ze względu na brak w województwie opolskim składowiska na odpady zawierające azbest, należy zrealizować działanie dotyczące budowy składowiska lub rozbudowy już istniejących składowisk o kwatery na te odpady.

W ramach Osi 4 nie przewiduje się budowy nowych składowisk odpadów, za wyjątkiem składowisk na odpady zawierające azbest, zaś nacisk zostanie położony na zapewnienie wtórnego wykorzystania odpadów. Do dofinansowania kwalifikują się tylko projekty zgodne z aktualnym *Planem gospodarki odpadami w województwie opolskim*¹⁰⁹.

Ze względu na położenie województwa w dorzeczu Odry, zapobieganie powodziom oraz ochrona przed ich skutkami stanowi ważny problem rozwojowy regionu. Pomimo realizacji wielu inwestycji, w dalszym ciągu do słabych stron regionu zalicza się brak skutecznych **zabezpieczeń przeciwpowodziowych** oraz groźba strat, w przypadku wystąpienia tej kategorii zagrożenia. Podstawowe znaczenie dla zapewnienia bezpieczeństwa powodziowego Opola, Nysy, Kędzierzyna-Koźła, Brzegu, Krapkowic i Lewina Brzeskiego oraz pozostałych terenów leżących w dorzeczu Odry, a także ograniczenia do minimum strat powodowanych powodzią będzie mieć realizacja inwestycji dotyczących obiektów ochrony przeciwpowodziowej.

W przypadku zarządzania przeciwpowodziowego projekty będą bazowały na interdyscyplinarnym planowaniu dla obszaru całej zlewni.

Priorytetowo będą traktowane projekty, które są nakierowane na naturalne zwolnienie odpływu i zwiększenie naturalnej retencji wody (np.: odtworzenie terenów zalewowych i podmokłych). Projekty mogą również zawierać odbudowę istniejącej infrastruktury przeciwpowodziowej, jeśli jest to konieczne.

Nowe działania dot. ochrony przeciwpowodziowej mogą być planowane tylko wtedy, gdy pomimo realizacji powyżej wspomnianych działań zagrożenie powodziowe będzie

¹⁰⁹ Plan gospodarki odpadami określa m.in.: opis aktualnego stanu gospodarki odpadami, cele w zakresie gospodarki odpadami z podaniem terminów ich osiągnięcia, rodzaj przedsięwzięć i harmonogram ich realizacji. W województwie opolskim obecnie obowiązuje *Plan gospodarki odpadami w województwie opolskim* przyjęty przez Sejmik Województwa Opolskiego w dniu 30 marca 2008 roku uchwałą Nr XVII/193/2008 w sprawie przyjęcia „Programu ochrony środowiska województwa opolskiego na lata 2007-2010 z uwzględnieniem perspektywy do 2014 r”. wraz z „aktualizacją Planu Gospodarki Odpadami dla Województwa Opolskiego”. Zgodnie z ustawą z dnia 27 kwietnia 2001r. o odpadach (Dz.U. 2001 Nr 62 poz. 628), Plany gospodarki odpadami podlegają aktualizacji nie rzadziej niż co 4 lata.

istniało nadal oraz pod warunkiem spełnienia wymagań Dyrektyw unijnych, w tym art. 4 ust. 7 Ramowej Dyrektywy Wodnej¹¹⁰.

Tam, gdzie powodzi nie da się uniknąć i gdzie muszą być one kontrolowane, należy również wesprzeć przygotowanie i utrzymanie w stanie gotowości, regionalnych i lokalnych planów kryzysowych na wypadek powodzi.

Podejmowane działania w ramach Osi winny tworzyć warunki dla utrzymania i stopniowego rozwoju żeglugi śródlądowej oraz wykorzystania potencjału energetycznego wód do produkcji energii odnawialnej. Kompleksowa ochrona przeciwpowodziowa winna uwzględniać działania na rzecz zachowania i odtworzenia ekosystemów rzek i ich dolin, a także utrzymanie w dobrym stanie technicznym i ekologicznym wód płynących i urządzeń wodnych istotnych dla rolniczego wykorzystania.

W województwie opolskim z roku na rok odnotowuje się zmniejszenie emisji zanieczyszczeń pyłowych, co głównie wynika z redukcji wysokiej emisji. Jednakże problemem jest tzw. niska emisja. W związku z tym, poprawa stanu czystości powietrza w województwie opolskim wymaga intensyfikacji działań podejmowanych w tym kierunku, w szczególności dotyczy to rozszerzenia na obszar całego województwa programu likwidacji niskiej emisji zanieczyszczeń.

Jednym z celów *Polityki energetycznej Polski do 2030*¹¹¹ jest wzrost efektywności energetycznej. Cel ten osiągnąć będzie między innymi poprzez podejmowanie działań prowadzących do uzyskania oszczędności energetycznej, poprawę efektywności użytkowania energii w celu zmniejszenia rozpiętości pomiędzy maksymalnym i minimalnym zapotrzebowaniem na energię.

W związku z tym, w ramach Osi 4 dofinansowanie uzyskują projekty prowadzące do uzyskania energooszczędności obiektów publicznych poprzez m.in. wymianę okien, drzwi zewnętrznych, ocieplenie budynku, modernizację systemu grzewczego, wentylacji, klimatyzacji, wymianę źródeł ciepła oraz budowę i modernizację sieci ciepłowniczych.

W ramach Osi 4 preferowane będą projekty o dużej efektywności energetycznej, które doprowadzą do uzyskania większych oszczędności energii. Podejmowane w ramach Osi 4 działania spowodują ograniczenie emisji pyłów i gazów do atmosfery, co w efekcie doprowadzi do poprawy jakości powietrza w regionie.

Województwo opolskie wyróżnia się na tle kraju dużym potencjałem produkcji biomasy z produkcji rolnej (roślinnej i zwierzęcej), a inwestycje z zakresu jej wykorzystania prowadzone są przede wszystkim przez energetykę zawodową. Jak wykazano w *Diagnozie aktualnego stanu województwa opolskiego*, głównym odbiorcą biomasy jest BOT Elektrownia Opole. Ponadto na Opolszczyźnie istnieje wiele cieków wodnych, posiadających warunki do budowy elektrowni wodnych, a rzeka Odra powinna być według *Strategii Rozwoju Województwa Opolskiego*¹¹² lepiej wykorzystana jako potencjalne źródło energii odnawialnej.

¹¹⁰ Dyrektywa z dnia 23 października 2000 r. ustanawiająca ramy wspólnotowego działania w dziedzinie polityki wodnej (Dz. Urz. WE L 327 z dnia 22 grudnia 2000 r.).

¹¹¹ *Polityka energetyczna Polski do 2030 roku..* Dokument przyjęty przez Radę Ministrów uchwałą nr 202/2009 z dnia 10 listopada 2009 roku.

¹¹² *Strategia rozwoju województwa opolskiego.* Urząd Marszałkowski Województwa Opolskiego. Opole 2005.

Jednakże pomimo znaczących zasobów, odnawialne źródła energii zaspokajają jedynie niewielką część potrzeb energetycznych województwa.

Zgodnie z założeniami *Strategicznych Wytucznych Wspólnoty*¹¹³ priorytetem jest potrzeba zmniejszenia uzależnienia od energii tradycyjnej poprzez dokonanie postępów w odniesieniu do efektywności energetycznej i energii odnawialnej. Energia pozyskiwana ze źródeł odnawialnych ma stanowić istotny udział w bilansie energetycznym województwa opolskiego. Cel ten nie będzie jednak osiąganym tylko przez realizację Osi 4, lecz bardzo duży udział w tym zakresie będą miały przedsięwzięcia podmiotów prywatnych wspierane w ramach Osi 1 *Wzmocnienie atrakcyjności gospodarczej regionu* oraz inwestycje beneficjentów z terenu województwa opolskiego finansowane ze środków Programów Krajowych np. *Programu Rozwoju Obszarów Wiejskich na lata 2007-2013*.

W ramach Osi 4, w zakresie instalacji służących do wytwarzania, przetwarzania, magazynowania, oraz przesyłu energii ze źródeł odnawialnych tj. m.in. słonecznej, biomasy, hydroelektrycznej i geotermicznej, wspierana będzie budowa, przebudowa, remont obiektów budowlanych, a także zakup lub modernizacja urządzeń. W wyniku realizacji projektów z zakresu odnawialnych źródeł energii przewiduje się, że potencjalna wytworzona moc zainstalowana energii odnawialnej wynosić będzie 4,25 MW, co stanowić będzie około 0,28 %¹¹⁴ energii produkowanej w regionie.

Województwo opolskie należy do cenniejszych regionów Polski pod względem **bioróżnorodności, walorów krajobrazowych i przyrodniczych**. Bardzo istotne jest podejmowanie działań, które w odpowiedni sposób zabezpieczą najcenniejsze zasoby przyrodnicze województwa. W ramach Osi 4 realizowane będą projekty z zakresu: ochrony zagrożonych siedlisk przyrodniczych (ekosystemów), zwiększenia drożności korytarzy ekologicznych oraz zachowania różnorodności gatunkowej. Realizowane będą między innymi działania zmierzające do ochrony i przywracania bioróżnorodności przyrodniczej i krajobrazowej, zachowania i restytucji siedlisk, w tym wodno-błotnych i leśnych, zapewnienia funkcjonalności korytarzy ekologicznych, a także reintrodukcji gatunków i ochrony ex situ. Działania te są niezbędne dla realizacji wspólnego systemu europejskiej sieci ekologicznej Natura 2000 oraz konieczne dla ochrony bioróżnorodności województwa.

3.4.3 Pomoc w ramach Osi priorytetowej 4 *Ochrona środowiska* kierowana będzie m.in. do następujących grup beneficjentów:

1. Jednostki samorządu terytorialnego, ich związki i stowarzyszenia;
2. Jednostki organizacyjne jst posiadające osobowość prawną;
3. Organizacje pozarządowe;
4. Kościoły i związki wyznaniowe oraz osoby prawne kościołów i związków wyznaniowych;
5. Administracja rządowa;
6. Spółki wodne;
7. PGL Lasy Państwowe i jego jednostki organizacyjne;

¹¹³ Dz. U. UE. L291 z dn. 21.10.2006 r.

¹¹⁴ Szacunek odnosi się tylko do zainstalowanej mocy energii elektrycznej w województwie, ze względu na brak kompleksowych danych ukazujących zainstalowaną moc energii cieplnej. Szacuje się, że gdyby odnieść w/w wartość do sumy wyprodukowanej energii cieplnej i elektrycznej wskaźnik ten mógłby wynieść około 0,16 %.

8. Parki narodowe i krajobrazowe;
9. Przedsiębiorcy¹¹⁵.
10. Jednostki sektora finansów publicznych posiadające osobowość prawną (nie wymienione wyżej).

¹¹⁵ Podmioty (w tym spółki prawa handlowego), wykonujące usługi publiczne, w których większość udziałów lub akcji posiada województwo opolskie, powiat, gmina, miasto, związek międzygminny, Skarb Państwa lub podmioty wybrane w trybie przepisów Ustawy Prawo Zamówień Publicznych, realizujące zadania na podstawie odrębnej, obowiązującej umowy, zawartej z jednostką samorządu terytorialnego (również na zasadach partnerstwa publiczno-prywatnego)

3.4.4 Wskaźniki docelowe dla Osi priorytetowej 4

Tab. nr 3.4.1 Wskaźniki docelowe dla Osi priorytetowej 4 RPO WO 2007-2013

	Wskaźniki		Jednostka	Wartość w roku bazowym (2007)	Wartość w roku docelowym (2013)	Wartość w roku 2015	Źródło	Częstotliwość pomiaru	Odniesienie do wskaźnika kontekstowego
	nr	Nazwa							
Oś priorytetowa 4 Ochrona środowiska									
Produktu	4.1.	Liczba projektów z zakresu gospodarki wodno-ściekowej	szt.	0	7	9	IZ	rok	26, 28, 29
	4.2.	Liczba projektów z zakresu gospodarki odpadami	szt.	0	2	3	IZ	rok	30, 31
	4.3.	Liczba projektów mających na celu poprawę jakości powietrza	szt.	0	33	41	IZ	rok	33, 37, 25
	4.4.	Liczba projektów z zakresu energii odnawialnej	szt.	0	13	16	IZ	rok	33
	4.5.	Liczba projektów z zakresu prewencji zagrożeń	szt.	0	1	2	IZ	rok	-
	4.6.	Liczba wspartych projektów w zakresie bioróżnorodności	szt.	0	5	6	IZ	rok	-
Rezultatu	4.7.	Powierzchnia terenów zrekultywowanych w wyniku realizacji projektów	km ²	0	0,01	0,01	beneficjenci	rok	35, 36
	4.8.	Liczba osób objętych systemem zagospodarowania odpadów	osoby	0	24 800	31 000	beneficjenci	rok	30
	4.9.	Liczba osób zabezpieczonych przed powodzią w wyniku realizacji projektów	osoby	0	38 970	48 713	beneficjenci	rok	-
	4.10.	Liczba osób przyłączonych do sieci kanalizacyjnej w wyniku realizacji projektów	osoby	0	11 200	14 000	beneficjenci	rok	26
	4.11.	Dodatkowa moc produkcji energii ze źródeł odnawialnych	MW	0	3,4	4,25	beneficjenci	rok	32, 33
	4.12.	Łączna powierzchnia obszarów, na których przywrócono lub zapewniono ochronę właściwego stanu ekosystemów	ha	0	7	9	beneficjenci	rok	34

Źródło: Opracowanie własne

3.4.5 Instrument elastyczności (cross-financing)

Dla zapewnienia efektywnej realizacji celów Osi priorytetowej 4 *Ochrona środowiska* finansowana będzie część działań objętych zakresem Europejskiego Funduszu Społecznego (zgodnie z art. 34 Rozporządzenia Rady (WE) nr 1083/2006 z dnia 11 lipca 2006 r.). Maksymalnie 10% środków na poziomie Osi 4 będzie mogło być przeznaczone na współfinansowanie wydatków objętych zakresem EFS, które są konieczne do zrealizowania projektów inwestycyjnych i są bezpośrednio z nimi związane.

3.4.6 Informacja na temat komplementarności i demarkacji Osi priorytetowej 4 *Ochrona środowiska*

Oś priorytetowa 4 jest komplementarna do:

- *Programu Rozwoju Obszarów Wiejskich na lata 2007-2013* [PROW 2007-2013], finansowanego z Europejskiego Funduszu Rolnego na rzecz Rozwoju Obszarów Wiejskich [EFRROW],
- *Programu Operacyjnego Zrównoważony rozwój sektora rybołówstwa i nadbrzeżnych obszarów rybackich 2007-2013*, finansowanego z Europejskiego Funduszu Rybackiego [EFR],
- programów operacyjnych finansowanych w ramach NSRO 2007-2013 z Europejskiego Funduszu Rozwoju Regionalnego, Funduszu Spójności,
- innych osi priorytetowych RPO WO 2007-2013

w sposób zapobiegający pokrywaniu się operacji finansowanych w ramach tych programów, w zakresie przedstawionych niżej obszarów.

Tab. nr 3.4.2 Komplementarność i demarkacja z działaniami finansowanymi przez EFRROW, EFR.

Program	Oś priorytetowa / obszar tematyczny	Kryterium demarkacji
Program Rozwoju Obszarów Wiejskich na lata 2007-2013	Oś 1. <i>Poprawa konkurencyjności sektora rolnego i leśnego</i> Działanie: <i>Poprawianie i rozwijanie infrastruktury związanej z rozwojem i dostosowaniem rolnictwa i leśnictwa w zakresie:</i> - gospodarowania rolniczymi zasobami wodnymi	- rodzaj beneficjenta; - rodzaj projektu
	Oś 2 <i>Poprawa środowiska naturalnego i obszarów wiejskich</i>	- obszar realizacji projektu; - rodzaj beneficjenta;

Program	Oś priorytetowa / obszar tematyczny	Kryterium demarkacji
	<p>Działanie: <i>Program rolnośrodowiskowy</i> w zakresie:</p> <ul style="list-style-type: none"> - ochrony bioróżnorodności <p>Działanie: <i>Odtwarzanie potencjału produkcji leśnej zniszczonego przez katastrofy oraz wprowadzanie instrumentów zapobiegawczych</i> w zakresie:</p> <ul style="list-style-type: none"> - ochrony drzewostanów <p>Oś 3 <i>Jakość życia na obszarach wiejskich i różnicowanie gospodarki wiejskiej</i> Działanie <i>Podstawowe usługi dla gospodarki i ludności wiejskiej</i> w zakresie następujących obszarów:</p> <ul style="list-style-type: none"> - gospodarka wodno-ściekowa - gospodarka odpadami - energia odnawialna 	<ul style="list-style-type: none"> - rodzaj projektu - obszar realizacji projektu; - rodzaj projektu - obszar realizacji projektu i wartość projektu; - rodzaj beneficjenta; - rodzaj projektu
Program Operacyjny Zrównoważony rozwój sektora rybołówstwa i nadbrzeżnych obszarów rybackich 2007-2013	<p>Oś priorytetowa 2 <i>Akwakultura, rybołówstwo śródlądowe, przetwarzanie obrót produktami rybołówstwa i akwakultury</i> w zakresie:</p> <ul style="list-style-type: none"> - ochrony i poprawy stanu środowiska, zasobów wodnych 	<ul style="list-style-type: none"> - rodzaj działalności beneficjenta
	<p>Oś priorytetowa 3 <i>Środki służące wspólnemu interesowi</i> w zakresie:</p> <ul style="list-style-type: none"> - ochrony i rozwoju fauny i flory wodnej 	<ul style="list-style-type: none"> - rodzaj projektu

Źródło: Opracowanie własne.

Tab. nr 3.4.3 Komplementarność i demarkacja z działaniami finansowanymi w ramach NSRO 2007-2013.

Program	Oś priorytetowa / obszar tematyczny	Kryterium demarkacji
----------------	--	-----------------------------

Program	Oś priorytetowa / obszar tematyczny	Kryterium demarkacji
Program Operacyjny Infrastruktura i Środowisko 2007-2013	Oś priorytetowa I <i>Gospodarka wodno-ściekowa</i> w zakresie: – gospodarki wodno-ściekowej	– wielkość aglomeracji
	Oś priorytetowa II <i>Gospodarka odpadami i ochrona powierzchni ziemi</i> w zakresie: – gospodarki odpadami	– liczba mieszkańców obsługiwanych przez systemy i instalacje
	Oś priorytetowa III <i>Zarządzania zasobami i przeciwdziałanie zagrożeniom środowiska</i> w zakresie: – zabezpieczeń przeciwpowodziowych	– pojemność zbiorników i wartość projektów
	Oś priorytetowa V <i>Ochrona przyrody i kształtowanie postaw ekologicznych</i> w zakresie: – ochrony bioróżnorodności	– wartość projektów
	Oś priorytetowa IX <i>Infrastruktura energetyczna przyjazna środowisku i efektywność energetyczna</i> w zakresie następujących obszarów: – efektywność energetyczna – odnawialne źródła energii	– wartość projektów

Źródło: Opracowanie własne.

Tab. nr 3.4.4 Komplementarność i demarkacja z pozostałymi Osiami priorytetowymi RPO WO 2007-2013.

Oś priorytetowa / obszar tematyczny	Kryterium demarkacji
Oś priorytetowa 1 <i>Wzmocnienie atrakcyjności gospodarczej regionu</i> w zakresie: – inwestycji prośrodowiskowych i ekoinnowacyjnych przedsiębiorstw	– rodzaj beneficjenta
Oś priorytetowa 5 <i>Infrastruktura społeczna i szkolnictwo wyższe</i> w zakresie: – efektywności energetycznej	– rodzaj projektu
Oś priorytetowa 6 <i>Aktywizacja obszarów miejskich i zdegradowanych</i> w zakresie następujących obszarów: – gospodarka wodno-ściekowa – efektywność energetyczna – energia odnawialna	– obszar realizacji projektu

Źródło: Opracowanie własne.

Szczegółowe informacje dotyczące kryteriów finansowania poszczególnych operacji przez Programy Operacyjne oraz mechanizmy koordynacji wykluczające możliwość finansowania tych samych operacji w ramach różnych Programów Operacyjnych określa

*Załącznik do uchwały nr 1570/2015
Zarządu Województwa Opolskiego
z dnia 30 grudnia 2015 r.*

projekt RPO WO 2007-2013

„Linia demarkacyjna pomiędzy Programami Operacyjnymi Polityki Spójności, Wspólnej Polityki Rolnej i Wspólnej Polityki Rybackiej”.

3.5 OŚ PRIORYTETOWA 5

INFRASTRUKTURA SPOŁECZNA I SZKOLNICTWO WYŻSZE

W ramach Osi priorytetowej 5 *Infrastruktura społeczna i szkolnictwo wyższe* realizowane będą przedsięwzięcia zgodne z Rozporządzeniem (WE) nr 1080/2006 Parlamentu Europejskiego i Rady w sprawie Europejskiego Funduszu Rozwoju Regionalnego i uchylające Rozporządzenie (WE) nr 1783/1999, zgodnie z art. 4 pkt. 7, 10 i 11 dotyczącym:

- inwestycji w edukację;
- inwestycji w infrastrukturę ochrony zdrowia oraz infrastrukturę społeczną;
- inwestowania w kulturę.

KATEGORIE INTERWENCJI¹¹⁶:

- 58** - Ochrona i zachowanie dziedzictwa kulturowego
- 59** - Rozwój infrastruktury kulturalnej
- 75** - Infrastruktura systemu oświaty
- 76** - Infrastruktura ochrony zdrowia

3.5.1 Cele Osi priorytetowej

- Podniesienie konkurencyjności zasobów ludzkich na rynku pracy poprzez podniesienie poziomu i polepszenie warunków kształcenia w regionie;
- Wzmocnienie i poprawa bezpieczeństwa zdrowotnego mieszkańców regionu, w szczególności osób aktywnych na rynku pracy;
- Ochrona obiektów dziedzictwa kulturowego oraz dziedzictwa naturalnego o znaczeniu regionalnym;
- Wzmocnienie roli kultury jako czynnika wpływającego na kształtowanie atrakcyjnego wizerunku regionu.

3.5.2 Uzasadnienie wyboru Osi priorytetowej

W ramach Osi 5 *Infrastruktura społeczna i szkolnictwo wyższe* realizowane będą przedsięwzięcia na rzecz rozwoju bazy edukacyjnej i medycznej województwa opolskiego, podniesienia standardu infrastruktury w zakresie kultury o charakterze ponadlokalnym i regionalnym oraz ochrony dziedzictwa kulturowego i naturalnego.

Jednym z warunków budowy i rozwoju nowoczesnej, konkurencyjnej w skali Unii Europejskiej gospodarki, jest poprawa jakości zasobów ludzkich, rozumiana jako wzrost poziomu wykształcenia mieszkańców regionu. Do mocnych stron województwa oraz szans jego rozwoju zalicza się wzrastające aspiracje edukacyjne mieszkańców województwa i

¹¹⁶ Dz.U.UE L.371 z 27.12.2006 r. z późn. zm., str. 1

dynamicznie rozwijające się szkolnictwo wyższe. Mimo to województwo charakteryzuje się wciąż najniższym w kraju udziałem osób z wyższym wykształceniem w ogólnej liczbie ludności oraz znacznym niedoborem wykwalifikowanych kadr i specjalistów, co stanowi dużą barierę dla lokowania w województwie opolskim nowych inwestycji. Charakterystyczny dla regionu stały i wysoki odpływ migracyjny ludności za granicę i jednocześnie wysoki poziom bezrobocia utrzymujący się w regionie, również negatywnie wpływają na zasoby wykwalifikowanej kadry województwa.

Biorąc pod uwagę powyższą sytuację szczególnego znaczenia nabiera podjęcie zdecydowanych działań na rzecz rozwoju zasobów ludzkich, w tym stworzenie odpowiednich warunków do zdobywania wiedzy przez szerokie grupy społeczeństwa regionu oraz skoordynowanie działań w obszarze **infrastruktury edukacyjnej**, tak aby zapewnić stworzenie efektywnego, zgodnego z zapotrzebowaniem rynku pracy, systemu kształcenia kadr. Polegać to będzie na zapewnieniu dostępności do bazy infrastruktury edukacyjnej dostosowanej do nowoczesnego, wykorzystującego głównie rozwiązania i technologie ICT¹¹⁷, systemu oświaty. Będzie to spójne z działaniami podejmowanymi w ramach Osi priorytetowej 2 *Spółeczeństwo informacyjne* Programu.

Analiza **regionalnej infrastruktury edukacyjnej na poziomie wyższym, policealnym i ponadgimnazjalnym oraz placówek edukacyjnych służących wyrównywaniu szans edukacyjnych (CKU/CKP)**, wskazuje na konieczność poprawy stanu bazy lokalowej i jej wyposażenia. W szkołach wyższych Opolszczyzny konieczne jest głównie powiększenie bazy naukowej i dydaktycznej. Szczególną uwagę należy zwrócić na rozwój bazy dydaktycznej dla potrzeb nauk, które przyczynią się do rozwoju nowoczesnej gospodarki regionu, szczególnie w dziedzinach wskazanych przez realizowane badania w ramach „Regionalnego Foresight”. Ze wsparcia w ramach Osi 5 wyłączone zostały inwestycje w infrastrukturę badawczo-rozwojową w uczelniach wyższych na rzecz rozwoju przedsiębiorczości, które mogą uzyskać dofinansowanie w ramach Osi priorytetowej 1 *Wzrost atrakcyjności gospodarczej regionu* RPO WO 2007-2013.

Szansy dla rozwoju województwa upatruje się również w przygotowaniu nowoczesnej bazy infrastrukturalnej służącej kształceniu ustawicznemu i praktycznemu, które swoim oddziaływaniem obejmie cały region. Dostosowanie infrastruktury do rozwoju kształcenia ustawicznego oraz wzmocnienie centrów kształcenia ustawicznego (CKU) i praktycznego (CKP), działających na terenie województwa opolskiego, ma kluczowe znaczenie w procesach konkurencyjności regionalnej gospodarki. W świetle zmian w strukturze gospodarki i dynamicznie zmieniających się wymagań rynku pracy szczególnego znaczenia nabiera problem dostosowywania oferty kształcenia i doskonalenia zawodowego do potrzeb regionu. Proces ten prowadzony będzie poprzez zapewnienie infrastruktury edukacyjnej i wyposażenia o odpowiednim standardzie. W tym celu konieczna jest rozbudowa i modernizacja bazy infrastrukturalnej, a przede wszystkim zapewnienie nowoczesnego wyposażenia w jednostkach na poziomie wyższym, policealnym, ponadgimnazjalnym, co zasadniczo wpłynąć ma na dostosowanie kwalifikacji i umiejętności absolwentów do potrzeb gospodarki.

Szeroko rozumiana oferta edukacyjna ma znaczenie zarówno w wypadku osób pracujących jak i poszukujących pracy i skutkować powinna zwiększeniem udziału w zatrudnieniu osób niepracujących, w tym szczególnie kobiet.

¹¹⁷”i2010: Europejskie Spółeczeństwo Informacyjne na rzecz wzrostu i zatrudnienia”, COM(2005)229

Przygotowanie do mobilności na europejskim rynku pracy wymaga intensywnego nauczania języków obcych, stąd ważnym jest przygotowanie odpowiedniej bazy zakładów kształcenia, w których prowadzone jest kształcenie językowe, w tym przygotowanie do dwujęzycznego kształcenia uczniów. Tym bardziej, że z roku na rok wzrasta ilość osób zainteresowanych kształceniem się w takich jednostkach.

Ważnym i uzupełniającym do w/w kierunków rozwoju elementem działań strategicznych województwa opolskiego jest dążenie do podniesienia jakości **infrastruktury edukacyjnej na poziomie lokalnym**.

Region charakteryzuje się dostosowaną do potrzeb siecią placówek szkolnych na poziomie podstawowym i gimnazjalnym, lecz, jak wynika z diagnozy stanu województwa opolskiego, słaba jest jakość infrastruktury edukacyjnej oraz bardzo niski stopień wykorzystania narzędzi ICT, szczególnie na obszarach wiejskich. Stąd też zadania realizowane w ramach Osi 5 dążyć będą do likwidacji barier w dostępie do edukacji dzieci, w tym z terenów wiejskich i zmarginalizowanych, tj. o szczególnie trudnej sytuacji w tym obszarze. W ramach Osi 5 wspierane więc będą projekty mające na celu podniesienie standardu infrastruktury placówek edukacyjnych na poziomie podstawowym i gimnazjalnym, w celu dostosowania ich do współczesnych wymagań i nowych metod nauczania, głównie poprzez zakup wyposażenia inwestycyjnego przeznaczonego dla celów dydaktycznych, w tym narzędzi ICT.

Dla zwiększenia atrakcyjności inwestycyjnej regionu w ramach Osi 5 przewiduje się również realizację projektów zapewniających odpowiednią bazę edukacyjną dla osób migrujących w związku z inwestycjami lokowanymi na obszarze województwa.

Przedsięwzięcia inwestycyjne planowane do realizacji w ramach Osi 5 będą rozpatrywane ze szczególnym uwzględnieniem sytuacji demograficznej i gospodarczej na danym terenie. Priorytetowo traktowane będą (tam, gdzie ma to zastosowanie i jest to możliwe) obiekty edukacyjne, które dodatkowo mogą być udostępnione szerszej grupie użytkowników, np. w zakresie kształcenia ustawicznego. Takie rozwiązanie wzmocni wielozadaniowość obiektów i pozwoli na efektywne wykorzystanie budynków.

Podjęmowane działania są spójne ze Strategią Rozwoju Województwa Opolskiego - cel strategiczny nr II *Zapewnienie dogodnych warunków życia w regionie*, działanie 8 *Tworzenie warunków do realizacji potrzeb oświatowych i kulturalnych społeczeństwa*. Ponadto nawiązują również do Strategii Rozwoju Edukacji na lata 2007 – 2013¹¹⁸, gdzie wskazano na konieczność transformacji w polskim systemie oświaty, zwłaszcza pod kątem zdobywania nowych, związanych ze współczesną cywilizacją i otwarciem na świat, kompetencji niezbędnych na rynku pracy (np. języki obce, technologie informacyjno – komunikacyjne, przedsiębiorczość, nowe zawody), które wymagają bazy o odpowiednim standardzie oraz stosownego wyposażenia.

Przedsięwzięcia zaplanowane w ramach Osi 5 są konieczne także dla pełnego osiągnięcia celów zaplanowanych w Programie Operacyjnym *Kapitał ludzki*.

Poziom **ochrony zdrowia** ludności województwa opolskiego, rozpatrywany zarówno pod względem personelu medycznego, jak i infrastruktury, nie jest zadowalający. Wskaźniki dotyczące wielkości personelu medycznego i korzystania przez pacjentów z infrastruktury medycznej kształtują się poniżej średniej krajowej, co oznacza znaczne utrudnienia w

¹¹⁸ Strategia Rozwoju Edukacji na lata 2007 – 2013, przyjęta przez RM 2 sierpnia 2005 r.

dostęp do placówek ochrony zdrowia, nowoczesnego sprzętu medycznego i świadczeń zdrowotnych.

Warunki oraz tempo życia zawodowego niosą coraz większe zagrożenia dla stanu zdrowia ludności, zwiększa się więc zapotrzebowanie na świadczenia opieki zdrowotnej. Strategicznym celem Narodowego Programu Zdrowia na lata 2007-2015 jest (podobnie jak w programie na lata 1996-2005) poprawa zdrowia i związanej z nim jakości życia ludności¹¹⁹. W związku z dynamiką zmian demograficznych i społecznych istotnymi elementami rozwoju społeczeństwa będą szeroko pojęte przedsięwzięcia w zakresie ochrony zdrowia, tj. rozwój instytucji zdrowia, szczególnie nakierowanych na ochronę zdrowia osób aktywnych zawodowo. Konsekwencją stylu życia, chorób oraz zagrożeń cywilizacyjnych jest wzrost liczby osób niepełnosprawnych. W regionie opolskim liczba osób niepełnosprawnych wykazuje tendencję wzrostową, co powoduje konieczność zwiększenia dostępu do usług medycznych i rehabilitacji dla tych pacjentów, szczególnie w celu przywrócenia ich do aktywnego funkcjonowania na rynku pracy.

Z powodu znaczącego deficytu środków na ochronę zdrowia w całym kraju, również na Opolszczyźnie, ważącym na jakości opieki zdrowotnej problemem jest dekapitalizacja infrastruktury oraz ograniczony dostęp do kosztownych i nowoczesnych technologii medycznych. Inwestycje w tym obszarze będą wspierać restrukturyzację istniejącej bazy szpitalnej (stacjonarnej opieki medycznej) i optymalizację bazy medycznej ambulatoryjnej opieki zdrowotnej, zgodnie z katalogiem obszarów interwencji wymienionych w *Strategii Ochrony Zdrowia dla Województwa Opolskiego na lata 2006-2013*.¹²⁰ Realizacja projektów w obszarze **stacjonarnej opieki medycznej** ma się przyczynić do poprawy efektywności oddziałów szpitalnych, racjonalizacji zarządzania, dostosowywania profilu oraz wielkości specjalistycznej i wysokospecjalistycznej bazy szpitalnej do potrzeb regionu, optymalizacji sieci podstawowej bazy szpitalnej poprzez alokację bazy łóżkowej, dalszy rozwój zakładów opieki długoterminowej, uzasadniony potrzebami społeczności lokalnej oraz rozbudowę ambulatoryjnej (dziennej) bazy szpitalnej.

Głównym powodem zachorowalności i umieralności w regionie są choroby nowotworowe i układu krążenia. Priorytetowo traktowane więc będą projekty poprawiające infrastrukturę placówek ochrony zdrowia, dotyczące tych chorób cywilizacyjnych. Projekty te powinny zapewnić w szczególności wczesną wykrywalność, poprawę dostępności, efektywności i jakości diagnostyki i terapii w onkologii i hematologii oraz leczeniu incydentów naczyniowych mózgu. Ponadto wspierane będą projekty przyczyniające się do poprawy zdrowia kobiet w wieku rozrodczym oraz noworodków i niemowląt.

Ważnym elementem działań strategicznych województwa opolskiego jest również dążenie do podniesienia jakości oraz zwiększenia dostępności do infrastruktury ochrony zdrowia na poziomie lokalnym (**ambulatoryjna opieka medyczna**).

Poziom dostępności do świadczeń zdrowotnych jest obecnie ograniczony, szczególnie na obszarach wiejskich, między innymi ze względu na niezadowalający stan infrastruktury technicznej lokalnych ośrodków zdrowia oraz brak sprzętu medycznego na odpowiednim

¹¹⁹ „Narodowy Program Zdrowia na lata 2007-2015”, przyjęty przez Radę Ministrów 15 maja 2007 r. Uchwałą nr 90/2007

¹²⁰ *Strategia Ochrony Zdrowia dla Województwa Opolskiego na lata 2006-2013*”, przyjęta Uchwałą Nr XLIV/418/2006 Sejmiku Województwa Opolskiego z dnia 31 stycznia 2006 r. w sprawie przyjęcia *Strategii Ochrony Zdrowia dla Województwa Opolskiego na lata 2006-2013*.

poziomie. Dla zniwelowania negatywnych skutków tego stanu rzeczy podejmowane będą przedsięwzięcia służące poprawie jakości podstawowej opieki zdrowotnej, gwarantującej sprawny kontakt z pacjentem. Procesom modernizacyjnym podlegać będzie baza medyczna zarówno w odniesieniu do istniejącej substancji lokalowej, jak i wyposażenia. Przedsięwzięcia te będą wspierane przez optymalizację bazy medycznej ambulatoryjnej opieki zdrowotnej, głównie poprzez organizację wsparcia diagnostyczno–terapeutycznego dla sieci placówek podstawowej opieki zdrowotnej.

W ramach Osi 5 wspierane będą projekty dotyczące opieki medycznej działającej wyłącznie w ramach publicznego systemu ubezpieczenia zdrowotnego, realizującej usługi zamówione w ramach kontraktu z instytucją Finansującą Publiczne Świadczenia Zdrowotne (np. Narodowy Fundusz Zdrowia). Przedsięwzięcia podejmowane w ramach Osi 5 nie mogą prowadzić do rozbudowy sektora ochrony zdrowia o nowe placówki.

Ze wsparcia w ramach Osi 5 wyłączone będą placówki opieki zdrowotnej, które mogą uzyskać wsparcie w ramach *Programu Operacyjnego Infrastruktura i Środowisko*, tj. m.in. utworzone przez ministra lub centralny organ administracji rządowej, publiczną uczelnię medyczną lub publiczną uczelnię prowadzącą działalność dydaktyczną i badawczą w dziedzinie nauk medycznych.

Wsparcie obszaru kultury wynika z uznania roli kultury jako czynnika kreującego postawy społeczne, normy moralne, etyczne i estetyczne wartości. Wsparcie kultury należy traktować jako wspomaganie społeczno-gospodarczego rozwoju regionu, zwiększenie atrakcyjności regionu oraz sposób budowy stałych przewag konkurencyjnych w oparciu o wykorzystanie potencjału regionalnego, zwłaszcza zasobów **dziedzictwa kulturowego i naturalnego**. Oś 5 realizowana będzie poprzez rozwój infrastruktury instytucji kultury, tworzenie urozmaiconej oferty kulturowej regionu, ochronę zabytków i dziedzictwa kultury (obiektów wpisanych do rejestru zabytków¹²¹) oraz dziedzictwa naturalnego, których efektem będzie wzrost atrakcyjności regionu jako miejsca zamieszkania, pracy i wypoczynku.

Województwo opolskie charakteryzuje znaczne bogactwo kulturowe, wynikające głównie z uwarunkowanego historycznie przenikania się kultury polskiej, czeskiej i niemieckiej. Region ma jednak niższe niż średnie w kraju wskaźniki widzów, słuchaczy, czytelników w **instytucjach kultury**. Aby je poprawić konieczne jest ułatwienie dostępu do obiektów kultury m.in. poprzez rozbudowę infrastruktury, obecnie rozmieszczonej nierównomiernie – głównie w Opolu, stanowiącym centrum regionu.

Wsparcie projektów z zakresu kultury przyczyni się do rozwoju gospodarczego regionu, poprzez m.in. tworzenie nowych miejsc pracy, a ukierunkowane będzie na inwestycje materialne w publiczną infrastrukturę kultury, przyczyniające się do stworzenia oferty kulturowej na wysokim poziomie i zwiększenia aktywnego udziału społeczeństwa w kulturze. Realizacja projektów wpłynąć ma na unowocześnienie obiektów kultury poprzez poprawę ich wyposażenia, w tym m.in. w sprzęt wystawienniczy, magazynowy, techniczny i multimedialny, jak również w systemy podnoszące stopień bezpieczeństwa obiektów. Podniesienie potencjału kulturowego oddziaływać będzie na promocję Opola, w którym zlokalizowana jest większość regionalnych instytucji kultury, ale także na promocję całego regionu. Realizacja krajowych i międzynarodowych przedsięwzięć kulturalnych odbywać się

¹²¹ Na podstawie Ustawy o ochronie zabytków i opiece nad zabytkami (Dz. U. z dn. 23 lipca 2003 r. Nr 162, poz. 1568 z późn. zm.) Wojewódzki Konserwator Zabytków prowadzi rejestr zabytków znajdujących się na terenie województwa. Zabytki wpisane do rejestru zabytków podlegają ochronie prawnej.

będzie zarówno poprzez istniejącą, jak i proponowaną do realizacji infrastrukturę. Modernizacja obiektów kultury umożliwi uzyskanie najwyższej jakości dzieł i demonstracji artystycznych. Spowoduje to wzrost zainteresowania uczestnictwem w różnego rodzaju imprezach i wzmocni integrację społeczną ludności z obszarów miejskich i wiejskich w regionie.

Wspierane będą projekty mające na celu udostępnienie kultury ogółowi społeczeństwa poprzez zniesienie barier architektonicznych w instytucjach kultury oraz systemowe rozwiązania dla osób niepełnosprawnych.

Województwo opolskie należy do najzasobniejszych w Polsce w obiekty zabytkowe, lecz słabą jego stroną jest zły stan i ograniczona dostępność zabytków. Do ważnych obiektów dziedzictwa kulturowego zaliczyć należy m.in. historycznie ukształtowane zespoły urbanistyczne i obiekty architektury. Ze względu na pogarszający się stan zabytków, podejmowane będą działania zmierzające do zatrzymania postępującej degradacji i niszczenia obiektów wpisanych do rejestru zabytków oraz ich pełnego wykorzystania do prowadzenia działalności kulturowej. Wspierane będą również projekty konserwacji muzealiów, archiwaliów, starodruków, księgozbiorów oraz innych zabytków ruchomych.

Na terenie województwa opolskiego istnieje ponad 5,5 tys. stanowisk archeologicznych. Znajduje się tu uznane za istotny atut regionu, unikatowe w skali europejskiej stanowisko dokumentacyjne przyrody nieożywionej „Trias” w Krasiejowie, gdzie odkryto szczątki najstarszego dinozaura. Jednak zagospodarowanie i udostępnienie dla zwiedzających obiektów dziedzictwa naturalnego jest niewystarczające.

Wszelkie przedsięwzięcia w obszarze kultury i dziedzictwa kulturowego koncentrować się będą na najważniejszych projektach o znaczeniu co najmniej ponadlokalnym. Ze wsparcia wyłączone będą projekty, które mogą uzyskać wsparcie w ramach *Programu Operacyjnego Infrastruktura i środowisko* (np. obiekty znajdujące się na liście Światowego Dziedzictwa Kulturalnego i Naturalnego UNESCO lub uznane przez Prezydenta RP za Pomniki Historii). Ponadto wyłączone są te inwestycje, które będą wspierane w ramach *Programu Rozwoju Obszarów Wiejskich 2007-2013*.

W inwestycjach planowanych w ramach Osi priorytetowej 5 *Infrastruktura społeczna i szkolnictwo wyższe* priorytetowo traktowane będą projekty uwzględniające aspekt wydajności energetycznej, co znajdzie odzwierciedlenie w kryteriach wyboru projektów.

3.5.3 Pomoc w ramach Osi priorytetowej 5 *Infrastruktura społeczna i szkolnictwo wyższe* kierowana będzie m.in. do następujących grup beneficjentów:

1. Jednostki samorządu terytorialnego, ich związki i stowarzyszenia;
2. Jednostki organizacyjne jst posiadające osobowość prawną;
3. Szkoły wyższe;
4. Osoby prawne i fizyczne będące organami prowadzącymi szkoły i placówki;
5. Zakłady opieki zdrowotnej działające w publicznym systemie ochrony zdrowia¹²²;
6. Organizacje pozarządowe;

¹²² Beneficjentem może być jedynie podmiot dostarczający świadczenia gwarantowane w ramach kontraktu z Instytucją Finansującą Publiczne Świadczenia Zdrowotne (np. Narodowy Fundusz Zdrowia).

projekt RPO WO 2007-2013

7. Kościoły i związki wyznaniowe oraz osoby prawne kościołów i związków wyznaniowych;
8. Instytucje kultury;
9. Jednostki sektora finansów publicznych posiadające osobowość prawną (nie wymienione wyżej).

3.5.4 Wskaźniki docelowe dla Osi priorytetowej 5

Tab. nr 3.5.1 Wskaźniki docelowe dla Osi priorytetowej 5 RPO WO 2007-2013.

	Wskaźniki		Jednostka	Wartość w roku bazowym (2007)	Wartość w roku docelowym (2013)	Wartość w roku 2015	Źródło	Częstotliwość pomiaru	Odniesienie do wskaźnika kontekstowego
	nr	Nazwa							
Oś priorytetowa 5 Infrastruktura społeczna i szkolnictwo wyższe									
Produktu	5.1.	Liczba projektów z zakresu edukacji	szt.	0	35	44	IZ	rok	4
	5.2.	Liczba placówek oświatowych objętych wsparciem	szt.	0	95	119	beneficjenci	rok	4, 6
	5.3.	Liczba projektów z zakresu ochrony zdrowia	szt.	0	30	37	IZ	rok	-
	5.4.	Liczba placówek medycznych objętych wsparciem, w tym szpitale i kliniki	szt.	0	55 14	69 18	beneficjenci	rok	-
	5.5.	Liczba zakupionego sprzętu medycznego	szt.	0	402	502	beneficjenci	rok	-
	5.6.	Liczba projektów w zakresie dziedzictwa kulturowego oraz naturalnego	szt.	0	13	16	IZ	rok	-
	5.7.	Liczba instytucji kultury objętych wsparciem	szt.	0	7	9	beneficjenci	rok	-
Rezultatu	5.8.	Liczba studentów korzystających z infrastruktury wspartej w wyniku realizacji projektów	osoby/ rok	0	19 838	24 798	beneficjenci	rok	5
	5.9.	Liczba uczniów i słuchaczy korzystających z infrastruktury wspartej w wyniku realizacji projektów	osoby/ rok	0	33 360	41 700	beneficjenci	rok	7
	5.10.	Potencjalna liczba specjalistycznych badań medycznych, które zostaną wykonane zakupionym sprzętem	szt/rok	0	253 523	316 904	beneficjenci	rok	-
	5.11.	Liczba osób odwiedzających obiekty dziedzictwa kulturowego objęte wsparciem	osoby/ rok	0	279 146	348 933	beneficjenci	rok	-

Źródło: Opracowanie własne.

3.5.5 Instrument elastyczności (cross-financing)

Dla zapewnienia efektywnej realizacji celów Osi priorytetowej 5 *Infrastruktura społeczna i szkolnictwo wyższe* w ramach Osi 5 finansowana będzie część działań objętych zakresem pomocy Europejskiego Funduszu Społecznego (zgodnie z art.34 Rozporządzenia Rady (WE) nr 1083/2006 z dnia 11 lipca 2006 r.). Maksymalnie 10% środków na poziomie Osi 5 będzie mogło być przeznaczone na współfinansowanie wydatków objętych zakresem EFS, które są konieczne do zrealizowania projektów inwestycyjnych i są bezpośrednio z nimi związane.

3.5.6 Informacja na temat komplementarności i demarkacji Osi priorytetowej 5 Infrastruktura społeczna i szkolnictwo wyższe

Oś priorytetowa 5 jest komplementarna do:

- Programu Rozwoju Obszarów Wiejskich na lata 2007-2013 [PROW 2007-2013], finansowanego z Europejskiego Funduszu Rolnego na rzecz Rozwoju Obszarów Wiejskich [EFRROW],
- programów operacyjnych finansowanych w ramach NSRO 2007-2013 z Europejskiego Funduszu Rozwoju Regionalnego, Europejskiego Funduszu Społecznego lub Funduszu Spójności,
- innych osi priorytetowych RPO WO 2007-2013

w sposób zapobiegający pokrywaniu się operacji finansowanych w ramach tych programów, w zakresie przedstawionych niżej obszarów.

Tab. nr 3.5.2 Komplementarność i demarkacja z działaniami finansowanymi przez EFRROW i EFR.

Program	Oś priorytetowa / obszar tematyczny	Kryterium demarkacji
Program Rozwoju Obszarów Wiejskich na lata 2007-2013	Oś 3 <i>Jakość życia na obszarach wiejskich i różnicowanie gospodarki wiejskiej</i> Działanie <i>Odnowa i rozwój wsi</i> Oś 4. <i>LEADER</i> Działanie <i>Wdrażanie lokalnych strategii rozwoju</i> w zakresie następujących obszarów: - zachowanie dziedzictwa kulturowego - infrastruktura kultury	- umiejscowienie i charakter projektu (lokalny/pomadregionalny)

Źródło: Opracowanie własne

Tab. nr 3.5.3 Komplementarność i demarkacja z działaniami finansowanymi w ramach NSRO 2007-2013.

Program	Oś priorytetowa / obszar tematyczny	Kryterium demarkacji
Program Operacyjny Innowacyjna Gospodarka 2007-2013	Priorytet 7. <i>Spółeczeństwo informacyjne – budowa elektronicznej administracji</i> w zakresie: - infrastruktury, modułów informacyjnych, platform e-usług	- rodzaj projektu
Program Operacyjny Infrastruktura i Środowisko 2007-2013	Oś priorytetowa XI <i>Kultura i dziedzictwo kulturowe</i> w zakresie: - infrastruktury instytucji kultury i dziedzictwa kulturowego	- zasięg (regionalny / ponadregionalny) - organ założycielski - minimalna wartość projektu
	Oś priorytetowa XII <i>Bezpieczeństwo zdrowotne i poprawa efektywności systemu ochrony zdrowia</i> w zakresie:	- zasięg (regionalny / ponadregionalny) - organ założycielski

Program	Oś priorytetowa / obszar tematyczny	Kryterium demarkacji
	– infrastruktury stacjonarnej opieki medycznej	
	Oś priorytetowa XIII <i>Infrastruktura szkolnictwa wyższego</i> w zakresie: – infrastruktury szkolnictwa wyższego	– rodzaj beneficjenta (indykatoryna lista szkół wyższych załączona do PO IS)
Program Operacyjny Kapitał ludzki 2007-2013	Priorytet II <i>Rozwój zasobów ludzkich i potencjału adaptacyjnego przedsiębiorstw oraz poprawa stanu zdrowia osób pracujących</i> Priorytet III <i>Wysoka jakość systemu oświaty</i> Priorytet IV <i>Szkolnictwo wyższe i nauka</i> Priorytet IX. <i>Rozwój wykształcenia i kompetencji w regionach</i> w zakresie następujących obszarów: – edukacja na poziomie wyższym, policealnym, ponadgimnazjalnym, gimnazjalnym i podstawowym oraz kształcenie ustawiczne i praktyczne	– rodzaj projektu
	Priorytet II <i>Rozwój zasobów ludzkich i potencjału adaptacyjnego przedsiębiorstw oraz poprawa stanu zdrowia osób pracujących</i> w zakresie: – ochrony zdrowia, szczególnie osób aktywnych zawodowo	– rodzaj projektu

Źródło: Opracowanie własne.

Tab. nr 3.5.4 Komplementarność i demarkacja z pozostałymi Osiami priorytetowymi RPO WO 2007-2013.

Oś priorytetowa / obszar tematyczny	Kryterium demarkacji
Oś priorytetowa 1 <i>Wzmocnienie atrakcyjności gospodarczej regionu</i> w zakresie: – wzmocnienia atrakcyjności turystycznej regionu	– rodzaj projektu
Oś priorytetowa 2 <i>Spółeczeństwo informacyjne</i> w zakresie: – modułów informacyjnych, platform e-usług i baz danych dla edukacji, ochrony zdrowia i kultury	– rodzaj projektu
Oś priorytetowa 4 <i>Ochrona środowiska</i> w zakresie: – efektywności energetycznej	– rodzaj projektu
Oś priorytetowa 6 <i>Aktywizacja obszarów miejskich i zdegradowanych</i> w zakresie: – wsparcia kultury i dziedzictwa kulturowego jako elementu rewitalizacji w miastach lub na obszarach zdegradowanych	– obszar realizacji projektu

Źródło: Opracowanie własne.

Szczegółowe informacje dotyczące kryteriów finansowania poszczególnych operacji przez Programy Operacyjne oraz mechanizmy koordynacji wykluczające możliwość

projekt RPO WO 2007-2013

finansowania tych samych operacji w ramach różnych Programów Operacyjnych określa
*„Linia demarkacyjna pomiędzy Programami Operacyjnymi Polityki Spójności, Wspólnej
Polityki Rolnej i Wspólnej Polityki Rybackiej”.*

3.6 OŚ PRIORYTETOWA 6 AKTYWIZACJA OBSZARÓW MIEJSKICH I ZDEGRADOWANYCH

W ramach Osi priorytetowej 6 *Aktywizacja obszarów miejskich i zdegradowanych* realizowane będą przedsięwzięcia zgodne z Rozporządzeniem (WE) nr 1080/2006 Parlamentu Europejskiego i Rady w sprawie Europejskiego Funduszu Rozwoju Regionalnego i uchylające rozporządzenie (WE) nr 1783/1999, zgodnie z art. 7 i 8 dotyczącymi **obszarów miejskich oraz dotkniętych lub zagrożonych degradacją fizyczną i wykluczeniem społecznym.**

KATEGORIE INTERWENCJI¹²³:

- 50** - Rewaloryzacja obszarów przemysłowych i rekultywacja skażonych gruntów
- 61** - Zintegrowane projekty na rzecz rewitalizacji obszarów miejskich i wiejskich
- 78** - Infrastruktura mieszkalnictwa

3.6.1 Cel Osi priorytetowej

- Nadanie nowych funkcji społeczno-gospodarczych oraz ożywienie obszarów miejskich i zdegradowanych dla zwiększenia ich atrakcyjności przestrzennej i gospodarczej oraz stworzenia warunków dla wzrostu zatrudnienia na tych terenach.

3.6.2 Uzasadnienie wyboru Osi priorytetowej

Jedną z cech wyróżniających polityki spójności jest jej zdolność do dostosowywania się do szczególnych potrzeb i specyfiki określonych wyzwań geograficznych i szans. Stąd też szczególnego znaczenia nabiera przeciwdziałanie nierównemu rozwojowi regionalnemu,. Ograniczanie wysokiej koncentracji problemów gospodarczych, przestrzennych i społecznych na terenach miejskich i obszarach zagrożonych degradacją jest priorytetowym zadaniem dla województwa opolskiego w okresie 2007-2013.

Zróznicowanie województwa opolskiego pod względem wielu cech fizyczno-geograficznych oraz społeczno-gospodarczych uwypukla istnienie obszarów problemowych. Występujące w ich obrębie negatywne zjawiska ze sfery ekonomicznej, technicznej i społecznej wywołują dysproporcje wewnątrzregionalne na poziomie województwa. Zjawiska te stanowią barierę dla rozwoju samych obszarów problemowych, głównie z powodu niezadowalających zasobów infrastrukturalnych oraz niekorzystnych procesów oddziałujących na ich funkcjonowanie. Słabą stroną województwa opolskiego zidentyfikowaną w bilansie strategicznym regionu jest występowanie terenów wymagających kompleksowych działań rewitalizacyjnych oraz nasilanie się zjawiska wykluczenia społecznego. Charakterystyczne dla tych terenów - wysoka stopa bezrobocia, niski poziom aktywności gospodarczej, wyższe natężenie występowania zjawisk patologicznych powodują, że nawet podstawowe potrzeby społeczne na tych obszarach nie są zaspokajane w odpowiednim stopniu. Coraz mocniej zaznacza się w przestrzeni nierówność społeczna -

¹²³ Dz.U.UE L.371 z 27.12.2006 r. z późn. zm., str. 1.

występowanie obszarów biedy, patologii i zagrożenia przestępczością, obok terenów zamieszkałych przez ludzi zamożnych o ustabilizowanym statusie społecznym. Sytuacja województwa odnośnie zasobów mieszkaniowych w porównaniu z innymi regionami w kraju również przedstawia się niekorzystnie. Występowanie negatywnych zjawisk odnośnie tego obszaru dotyczy zarówno struktury wieku mieszkańców, jak i ich statystycznego deficytu. Słaba dynamika rozwoju budownictwa mieszkaniowego jest szczególnie niepokojąca także w wypadku relacji między ilością oddawanych do użytku nowych mieszkań, a liczbą zawieranych małżeństw, ponieważ na tle kraju jest jedną z najgorszych¹²⁴.

Realizacja Osi 6 obejmować będzie przedsięwzięcia podejmowane na wyznaczonych obszarach, wiążące działania polegające na rozwoju zasobów infrastrukturalnych z działaniami zmierzającymi do ożywienia społeczno-gospodarczego. W efekcie w ramach Osi dążyć się będzie do przyspieszenia wzrostu gospodarczego, propagowania przedsiębiorczości, rozwoju lokalnego zatrudnienia, jak również m.in. do podniesienia jakości usług świadczonych na rzecz ludności. Działania podejmowane w ramach Osi przyczyniać się mają oprócz aspektów ekonomicznych również do odbudowy więzi społecznych na obszarach problemowych i przywrócenia ładu przestrzennego.

Ze względu na duże znaczenie, jakim dla terenów zurbanizowanych województwa opolskiego są problemy gospodarcze, zaniedbane, zdegradowane struktury przestrzenne oraz wykluczenie społeczne - przedmiotem działań w ramach Osi będzie głównie **rewitalizacja obszarów miejskich**. Wsparcie tych obszarów przyczyniać się ma zarówno do rozwoju miast, jako pól wzrostu gospodarczego, ale również do przyległych terenów i wpływać w sposób zrównoważony na rozwój całego województwa opolskiego. W efekcie doprowadzić to ma do osiągnięcia spójności społeczno-gospodarczej na obszarach miejskich, podnoszenia ich atrakcyjności, wspierania wzrostu oraz tworzenia nowych i lepszych miejsc pracy. Rewitalizacja tych obszarów wprowadzać powinna rozwiązania w sferze przestrzennej, społecznej i gospodarczej. Skutkować powinna z jednej strony wzmocnieniem lub odnową funkcji centrowczych obszarów miejskich, integrujących społeczności lokalne, ale również m.in. zbudowaniem trwałych powiązań funkcjonalnych między obszarami zurbanizowanymi a wiejskimi. Działania podejmowane w ramach Osi 6 na obszarach miejskich odnosić się będą m.in. do rehabilitacji przestrzeni publicznej, w tym rozdzielenia funkcji przemysłowych od mieszkaniowych i rekreacyjnych, kształtowania przestrzeni i zabudowy w sposób ułatwiający mieszkańcom wzajemną komunikację i kooperację. Ponadto działania realizowane w ramach Osi dotyczyć będą także konstruowania bezpiecznych przestrzeni, a tym samym brane będą pod uwagę zadania z zakresu poprawy bezpieczeństwa mieszkańców z terenów podlegających rewitalizacji, jako obszarów szczególnie zagrożonych patologiami. Wsparciem objęte będą m.in. centra starych miast, obiekty dziedzictwa kulturowego oraz podejmowane będą niezbędne działania w obszarze infrastruktury, w tym komunalnej i energetycznej dotyczące wyłącznie terenów rewitalizowanych. W ramach działań na obszarach miejskich wspierane będą również inwestycje związane bezpośrednio z **tkanką mieszkaniową**¹²⁵. Negatywnym zjawiskiem w województwie opolskim jest bardzo niekorzystna struktura wieku mieszkańców¹²⁶ a także ich znaczna dekapitalizacja¹²⁷. Inwestycje w

¹²⁴ wg „Raportu o stanie zagospodarowania przestrzennego województwa opolskiego-synteza”, czerwiec 2006 r.

¹²⁵ Rozporządzenie (WE) nr 1080/2006 z dnia 5 lipca 2006 r. (Dz. U. UE L. 210 z 31.7.2006 r. z późn. zm., str. 1), art. 7 oraz Rozporządzenia Komisji (WE) nr 1828/2006 z dn. 8 grudnia 2006 r. (Dz. U. UE L.371 z 27.12.2006 r. z późn. zm., str. 1), art. 47

¹²⁶ wg „Raportu o stanie zagospodarowania przestrzennego województwa opolskiego-synteza”, czerwiec 2006 r.

¹²⁷ Rozdział 1.1 Diagnoza aktualnego stanu województwa opolskiego niniejszego dokumentu.

projekt RPO WO 2007-2013

mieszkalnictwo skierowane będą głównie do spółdzielni mieszkaniowych i samorządów lokalnych, a dotyczyć będą budynków wielorodzinnych oraz budynków będących własnością władz publicznych, przeznaczonych na potrzeby mieszkaniowe dla ludności o niskich dochodach z terenów rewitalizowanych. Szczególnie wspierane będą projekty umożliwiające wykorzystanie odnawialnych źródeł energii oraz uwzględniające aspekt efektywności energetycznej, co znajdzie odzwierciedlenie w kryteriach wyboru projektów. Działania w opisanym powyżej zakresie nie będą dotyczyć obiektów wykorzystywanych na cele administracji publicznej (z wyjątkiem zewnętrznych elementów obiektów wpisanych do rejestru zabytków). Obszary wybrane do wsparcia w zakresie inwestycji w tkankę mieszkaniową powinny spełniać kryteria wymienione w Art. 47 Rozporządzenia nr 1828/2006¹²⁸, wybrane przez Instytucję Zarządzającą RPO WO 2007-2013 i opisane w dokumentach uszczegóławiających *Program*. Wydatki związane z budownictwem muszą być zgodne z zasadami kwalifikowalności przedstawionymi w Art. 7(2) Rozporządzenia 1080/2006 i 47(1) Rozporządzenia 1828/2006.

Aby zapewnić kompleksowość działań związanych z rewitalizacją obszarów miejskich do objęcia wsparciem wytypowano następujące miasta: Opole - jako ośrodek wojewódzki, główne centrum obsługi regionu z siedzibami instytucji ogólno- i ponadregionalnych oraz trzy ośrodki ujęte w koncepcji Polityki Przestrzennego Zagospodarowania Kraju¹²⁹ i określone jako regionalne ośrodki równoważenia rozwoju: Nysa, Brzeg, Kędzierzyn-Koźle, a także Kluczbork – jako dodatkowy, czwarty ośrodek wyznaczony w planie zagospodarowania przestrzennego województwa do pełnienia funkcji regionalnego ośrodka równoważenia rozwoju. W skali województwa opolskiego miasta: Nysa, Brzeg, Kędzierzyn-Koźle i Kluczbork stanowią tzw. ośrodki subregionalne¹³⁰. Ponadto wsparciem objętych zostać może także maksymalnie 10 z pozostałych kwalifikujących się miast (liczących ponad 5 tys. mieszkańców), co zostało graficznie przedstawione w Aneksie do *Programu*, w Załączniku nr 5.

Ośrodki miejskie wybierane będą do objęcia wsparciem na podstawie Lokalnych Programów Rewitalizacji (LPR), opracowanych przez właściwe lokalne jednostki samorządowe, obejmujących co najmniej okres planowania 2007-2013.

Projekty dotyczące rewitalizacji obszarów miejskich realizowane będą mogły być na terenach określonych w LPR. Rzetelne określenie i analiza obszarów przeznaczonych do rewitalizacji obszarów w ramach LPR, będzie miała kluczowe znaczenie, gdyż projekty realizowane na obszarach określonych w LPR, nie będą mogły być wspierane w ramach

¹²⁸Obszary wybierane do wsparcia powinny spełniać przynajmniej trzy kryteria spośród wymienionych poniżej [w tym dwa spośród wymienionych w lit. od a) do h)]:

- a) wysoki poziom ubóstwa i wykluczenia;
- b) wysoka stopa długotrwałego bezrobocia;
- c) niekorzystne trendy demograficzne;
- d) niski poziom wykształcenia, wyraźny deficyt kwalifikacji i wysoki wskaźnik przerywania skolaryzacji;
- e) wysoki poziom przestępczości i wykroczeń;
- f) szczególnie wysoki stopień degradacji środowiska;
- g) niski wskaźnik działalności gospodarczej;
- h) wysoka liczba imigrantów, grup etnicznych i mniejszości lub uchodźców;
- i) porównywanie niski poziom zasobu mieszkaniowego;
- j) niski poziom wydajności energetycznej budynków.

¹²⁹ Koncepcja Polityki Przestrzennego Zagospodarowania Kraju, (M. P. z 2001 r. Nr 26 poz. 432).

¹³⁰ Ośrodki subregionalne zdefiniowane zostały w „Raporcie o stanie zagospodarowania przestrzennego województwa opolskiego-synteza”, czerwiec 2006 oraz „Strategii rozwoju województwa opolskiego” w załączniku nr 1 *Diagnoza aktualnego stanu województwa*. Definicja ośrodka subregionalnego znajduje się w słowniczku pojęć.

pozostałych Osi priorytetowych RPO WO 2007-2013. Ponadto wyznaczenie obszarów i zaplanowanie przez jednostki samorządu terytorialnego we współpracy z innymi podmiotami niezbędnych działań rewitalizacyjnych dokonane zostanie w oparciu o wytyczne określone na podstawie obowiązujących rozwiązań prawnych przez Instytucję Zarządzającą.

W ramach likwidowania barier rozwojowych oraz negatywnych procesów zachodzących na obszarach problemowych w ramach Osi 6 podejmowane będą również działania na rzecz **zagospodarowania innych terenów zdegradowanych**¹³¹, czyli terenów, do których beneficjent ma prawo użytkowania i które utraciły swoje dotychczasowe funkcje, m.in.: mieszkaniowe, rekreacyjne, produkcyjne (w tym produkcji rolnej), usługowe (w tym usługi publiczne), na rzecz obronności kraju, transportowe oraz na których przeważają obiekty nie użytkowane, zlokalizowanych zarówno na obszarach miejskich nie ujętych w LPR, o których mowa wyżej, jak i na obszarach poza granicami administracyjnymi miast. Działania podejmowane w ramach Osi 6 w szczególności dotyczyć będą m.in. terenów powojсковych, przemysłowych, popolicyjnych, zdegradowanych środowiskowo. Na terenach tych wspierane będą działania na rzecz pobudzania rozwoju gospodarczego, zwiększenia atrakcyjności inwestycyjnej oraz poprawy warunków wzrostu zatrudnienia na tych obszarach. Rolą projektów podejmowanych w ramach tych przedsięwzięć będzie wdrożenie procesów, które mają przywracać terenom zdegradowanym możliwość sprawnego działania, poprzez zmianę struktury terenów i umieszczenie nowych funkcji, a przede wszystkim aktywizację tej przestrzeni poprzez wniesienie wartości pozytywnej jakościowej zmiany. Wsparciu podlegać będą przedsięwzięcia generujące wartość dodaną dla gospodarki i skutkujące poprawą jakości życia mieszkańców. Priorytetowo traktowane będą działania na rzecz przygotowania tych terenów pod realizację nowych inwestycji gospodarczych (w tym kompleksowe uzbrojenie terenu) oraz m.in. wyburzanie starych obiektów, a także przygotowanie istniejących obiektów na potrzeby wspierania działalności gospodarczej. Inwestycje w infrastrukturę obiektów pełniących funkcje gospodarcze, edukacyjne, turystyczne, kulturowe, czy społeczne powinny mieć bezpośrednie przełożenie na wzrost wydajności gospodarki, tj. m.in. przyczyniać się do rozwoju przedsiębiorczości oraz podnosić atrakcyjność inwestycyjną tych obszarów. Szczególnie wspierane będą projekty umożliwiające wykorzystanie odnawialnych źródeł energii oraz uwzględniające aspekt efektywności energetycznej, co znajdzie odzwierciedlenie w kryteriach wyboru projektów. Wspierane będą przedsięwzięcia zapewniające mieszkańcom z terenów zdegradowanych dostęp do podstawowego zaopatrzenia i usług bytowych. Zmiany funkcji i struktury obszarów zdegradowanych przyczynić się mają do ogólnej poprawy zagospodarowania przestrzennego, ale jednocześnie bezpośrednio wspomagać rozwój społeczno - gospodarczy.

3.6.3 Pomoc w ramach Osi priorytetowej 6 Aktywizacja obszarów miejskich i zdegradowanych kierowana będzie m.in. do następujących grup beneficjentów:

1. Jednostki samorządu terytorialnego, ich związki i stowarzyszenia;
2. Jednostki organizacyjne jst posiadające osobowość prawną;
3. Szkoły wyższe;
4. Jednostki sektora finansów publicznych posiadające osobowość prawną (nie wymienione wyżej);
5. Organizacje pozarządowe;

¹³¹ Definicja terenu zdegradowanego znajduje się w słowniczku pojęć.

projekt RPO WO 2007-2013

6. Kościoły i związki wyznaniowe oraz osoby prawne kościołów i związków wyznaniowych;
7. Spółdzielnie i wspólnoty mieszkaniowe;
8. Przedsiębiorstwa.¹³²

3.6.4 Wskaźniki docelowe dla Osi priorytetowej 6

Tab. nr 3.6.1 Wskaźniki docelowe dla Osi priorytetowej 6 RPO WO 2007-2013.

	Wskaźniki		Jednostka	Wartość w roku bazowym (2013)	Wartość w roku docelowym (2013)	Wartość w roku 2015	Źródło	Częstotliwość pomiaru	Odniesienie do wskaźnika kontekstowego
	nr	Nazwa							
Oś priorytetowa 6 Aktywizacja obszarów miejskich i zdegradowanych									
Produktu	6.1.	Liczba projektów zapewniających zrównoważony rozwój oraz poprawiających atrakcyjność miast	szt.	0	24	30	IZ	rok	36
	6.2.	Liczba projektów promujących przedsiębiorczość i zastosowanie nowych technologii	szt.	0	3	4	IZ	rok	-
	6.3.	Liczba projektów oferujących usługi promujące równość szans i zapobiegających wykluczeniu społecznemu przedstawicieli mniejszości narodowych i ludzi młodych	szt.	0	3	4	IZ	rok	-
Rezultatu	6.4.	Powierzchnia obszarów poddanych rewitalizacji i zagospodarowaniu, w tym: - miejskich - zdegradowanych	km ²	0	1,5 1,41 0,09	1,87 1,76 0,11	beneficjenci	rok	35, 36
	6.5.	Liczba miejsc pracy wykreowanych na obszarach zdegradowanych	szt. (EPC)	0	28	35	beneficjenci	rok	1

Źródło: Opracowanie własne

3.6.5 Instrument elastyczności (cross – financing)

¹³² Podmioty (w tym spółki prawa handlowego), wykonujące usługi publiczne, w których większość udziałów lub akcji posiada województwo opolskie, powiat, gmina, miasto, związek międzygminny, Skarb Państwa lub podmioty wybrane w trybie przepisów Ustawy Prawo Zamówień Publicznych, realizujące zadania na podstawie odrębnej, obowiązującej umowy, zawartej z jednostką samorządu terytorialnego (również na zasadach partnerstwa publiczno-prywatnego).

Dla zapewnienia efektywnej realizacji celów Osi priorytetowej 6 *Aktywizacja obszarów miejskich i zdegradowanych* finansowana będzie część działań objętych zakresem Europejskiego Funduszu Społecznego (zgodnie z art. 34 Rozporządzenia Rady (WE) nr 1083/2006 z dnia 11 lipca 2006 r.). Maksymalnie 10% środków na poziomie Osi 6 będzie mogło być przeznaczone na współfinansowanie wydatków objętych zakresem EFS, które są konieczne do zrealizowania projektów inwestycyjnych i bezpośrednio z nimi związane.

3.6.6 Informacja na temat komplementarności i demarkacji Osi priorytetowej 6 *Aktywizacja obszarów miejskich i zdegradowanych*

Oś priorytetowa 6 jest komplementarna do:

- *Programu rozwoju obszarów wiejskich na lata 2007-2013* [PROW 2007-2013], finansowanego z Europejskiego Funduszu Rolnego na rzecz Rozwoju Obszarów Wiejskich [EFRROW],
- programów operacyjnych finansowanych w ramach NSRO 2007-2013 z Europejskiego Funduszu Rozwoju Regionalnego, Funduszu Spójności,
- innych osi priorytetowych RPO WO 2007-2013

w sposób zapobiegający pokrywaniu się operacji finansowanych w ramach tych programów, w zakresie przedstawionych niżej obszarów.

Tab. nr 3.6.2 Komplementarność i demarkacja z działaniami finansowanymi przez EFRROW i EFR.

Program	Oś priorytetowa / obszar tematyczny	Kryterium demarkacji
Program Rozwoju Obszarów Wiejskich na lata 2007-2013	<p>Oś 1. <i>Poprawa konkurencyjności sektora rolnego i leśnego</i></p> <p>Działanie: <i>Poprawianie i rozwijanie infrastruktury związanej z rozwojem i dostosowaniem rolnictwa i leśnictwa</i> w zakresie:</p> <ul style="list-style-type: none"> - dróg dojazdowych do gruntów rolnych i leśnych wydzielonych w ramach projektów scaleniowych <p>Oś 3 <i>Jakość życia na obszarach wiejskich i różnicowanie gospodarki wiejskiej</i></p> <p>Działanie <i>Podstawowe usługi dla gospodarki i ludności wiejskiej</i> w zakresie następujących obszarów:</p> <ul style="list-style-type: none"> - gospodarka wodno-ściekowa - odnawialne źródła energii <p>Oś 3 <i>Jakość życia na obszarach wiejskich i różnicowanie gospodarki wiejskiej</i></p> <p>Działanie <i>Odnowa wsi</i></p> <p>Oś 4 <i>LEADER</i></p> <p>Działanie: <i>Wdrażanie lokalnych strategii rozwoju</i> w zakresie:</p> <ul style="list-style-type: none"> - kształtowanie przestrzeni publicznej 	<ul style="list-style-type: none"> - obszar realizacji projektu - wartość projektu
Program Operacyjny	Oś priorytetowa III <i>Środki służące wspólnemu interesowi</i> w zakresie:	- obszar realizacji projektu

Zrównoważony rozwój sektora rybołówstwa i nadbrzeżnych obszarów rybackich 2007-2013	- infrastruktury drogowej	
---	---------------------------	--

Źródło: Opracowanie własne.

Tab. nr 3.6.3 Komplementarność i demarkacja z działaniami finansowanymi w ramach NSRO 2007-2013.

Program	Oś priorytetowa / obszar tematyczny	Kryterium demarkacji
Program Operacyjny Infrastruktura i Środowisko 2007-2013	Priorytet I <i>Gospodarka wodno-ściekowa</i> w zakresie: - gospodarka wodno-ściekowa	- wielkość aglomeracji
	Priorytet II <i>Gospodarka odpadami i ochrona powierzchni ziemi</i> w zakresie: - rekultywacja terenów zdegradowanych	- wartość projektu
	Priorytet VI <i>Drogowa i lotnicza sieć TEN-T</i> w zakresie: - infrastruktura drogowa	- klasyfikacja dróg
	Priorytet VIII <i>Bezpieczeństwo transportu i krajowe sieci transportowe</i> w zakresie: - infrastruktura drogowa	- klasyfikacja dróg
	Priorytet IX <i>Infrastruktura energetyczna przyjazna środowisku i efektywność energetyczna</i> w zakresie następujących obszarów: - odnawialne źródła energii - efektywność energetyczna - sieci ciepłownicze i energetyczne	- wartość projektu
	Priorytet XI <i>Kultura i dziedzictwo kulturowe</i> w zakresie: - ochrony i zachowania dziedzictwa kulturowego	- wartość projektu

Źródło: Opracowanie własne.

Tab. nr 3.6.4 Komplementarność i demarkacja z pozostałymi osiami priorytetowymi RPO WO 2007-2013.

Oś priorytetowa / obszar tematyczny	Kryterium demarkacji
Oś priorytetowa 1 <i>Wzmocnienie atrakcyjności gospodarczej regionu</i> w zakresie: - wsparcia przedsiębiorczości - wsparcia turystyki	- obszar realizacji projektu
Oś priorytetowa 3 <i>Transport</i> w zakresie: - infrastruktura drogowa	- obszar realizacji projektu
Oś Priorytetowa 4 <i>Ochrona środowiska</i> w zakresie następujących obszarów: - gospodarka wodno-ściekowa - odnawialne źródła energii	- obszar realizacji projektu

projekt RPO WO 2007-2013

Oś priorytetowa / obszar tematyczny	Kryterium demarkacji
- efektywność energetyczna	
Oś priorytetowa 5 <i>Infrastruktura społeczna i szkolnictwo wyższe</i> w zakresie: - ochrony i zachowania dziedzictwa kulturowego	- obszar realizacji projektu

Źródło: Opracowanie własne.

Szczegółowe informacje dotyczące kryteriów finansowania poszczególnych operacji przez Programy Operacyjne oraz mechanizmy koordynacji wykluczające możliwość finansowania tych samych operacji w ramach różnych Programów Operacyjnych określa „Linia demarkacyjna pomiędzy Programami Operacyjnymi Polityki Spójności, Wspólnej Polityki Rolnej i Wspólnej Polityki Rybackiej”.

3.7 OŚ PRIORYTETOWA 7 POMOC TECHNICZNA

W ramach Osi priorytetowej 7 *Pomoc techniczna* RPO WO 2007-2013 realizowane będą przedsięwzięcia zgodne z Rozporządzeniem (WE) nr 1083/2006 ustanawiającym przepisy ogólne dotyczące Europejskiego Funduszu Rozwoju Regionalnego, Europejskiego Funduszu Społecznego oraz Funduszu Spójności i uchylające Rozporządzenie (WE) nr 1260/1999, zgodnie z art. 46 dotyczącym **pomocy technicznej**

KATEGORIE INTERWENCJI¹³³:

- 85 - Przygotowanie, realizacja, monitorowanie i kontrola
- 86 - Ocena, badania/ekspertyzy, informacja i komunikacja

3.7.1 Cele Osi priorytetowej

- Zapewnienie efektywnej i sprawnej realizacji *Regionalnego Programu Operacyjnego Województwa Opolskiego na lata 2007-2013* oraz osiągnięcie pełnej absorpcji środków dostępnych w jego ramach,
- Zapewnienie poprawnego przygotowania projektów w celu ulepszenia ich wdrożenia,
- Pełne uczestnictwo w jednolitym komputerowym systemie monitoringu.

3.7.2 Uzasadnienie wyboru Osi priorytetowej

W ramach Osi 7 RPO WO 2007-2013 realizowane będą zadania, których celem będzie wsparcie administracji odpowiedzialnej za zarządzanie i realizację *Programu tj.: Instytucji Zarządzającej oraz Instytucji Pośredniczącej II stopnia RPO WO 2007-2013*. W ramach osi priorytetowej 7 kwalifikowana będzie całkowita organizacja administracyjna związana z realizacją *Programu*.

Skala środków z funduszy strukturalnych przeznaczonych w RPO WO 2007-2013, na realizację priorytetowych dla regionu przedsięwzięć, kilkakrotnie przewyższa alokację, jaką dysponowano w latach 2004-2006 m.in. w ramach Zintegrowanego Programu Operacyjnego Rozwoju Regionalnego. Sprawna absorpcja tych środków wymagać będzie zapewnienia efektywnego systemu ich obsługi, co jest związane z zaangażowaniem znacznych nakładów finansowych.

Doświadczenia lat 2004-2006 potwierdziły, iż przedsięwzięcia realizowane w ramach Osi 7 Pomoc Techniczna, są niezwykle istotne z punktu widzenia efektywnego wykorzystania funduszy strukturalnych. Analiza sytuacji jednostek biorących udział w procesie wdrażania programów operacyjnych w okresie programowania 2004-2006 wskazała, iż niezbędne było wsparcie w zakresie zatrudnienia odpowiednio wykwalifikowanego personelu, szkoleń

¹³³ Dz.U.UE L.371 z 27.12.2006 r. z późn. zm., str. 1.

projekt RPO WO 2007-2013

pracowników, wyposażenia instytucji w niezbędny sprzęt (zwłaszcza komputerowy), organizacji i obsługi posiedzeń Komitetu Monitorującego, jak również wsparcie działań promocyjnych i informacyjnych. Bez pomocy finansowej w tym zakresie nie byłaby możliwa realizacja wielu zadań.

Udział w nowym, pełnym i siedmioletnim okresie programowania funduszy strukturalnych stanowi ogromne wyzwanie dla każdego z regionów. Wyzwanie to nie wiąże się tylko z właściwym przygotowywaniem, realizacją i rozliczaniem projektów przez beneficjentów, ale także z zarządzaniem własnym programem operacyjnym przez samorząd każdego województwa. Należy więc dążyć do jak najlepszego przygotowania zarówno Instytucji Zarządzającej, jak i Instytucji Pośredniczącej II stopnia RPO WO 2007-2013 do wdrożenia *Programu* oraz zakończenia wdrażania ZPORR 2004-2006, w wymiarze **technicznym, kadrowym i organizacyjnym**. Zapewnienie płynnego przejścia z okresu programowania 2004-2006 w kolejny okres programowania pomocy strukturalnej – tj. lat 2007-2013, a także odpowiednie przygotowanie do kolejnego okresu programowania – po roku 2013 jest oczekiwanym efektem realizacji działań w ramach Osi 7.

Wsparcie techniczne dla RPO WO 2007-2013 skierowane będzie na wzmocnienie instytucji zaangażowanych w zarządzanie, wdrażanie, monitorowanie, kontrolę, ewaluację i ocenę stopnia realizacji RPO WO 2007-2013, jak również promocję i informację na temat pomocy dostępnej w jego ramach. Wsparcie to nakierowane będzie na zabezpieczenie powierzchni biurowych wraz z bieżącymi kosztami eksploatacji, ich wyposażenie, w tym zakup sprzętu komputerowego wraz z oprogramowaniem, zakup innego sprzętu biurowego, materiałów biurowych a także wdrożenie i utrzymanie systemu informatycznego obsługującego *Program* oraz zapewniającego pełne uczestnictwo w jednolitym komputerowym systemie monitoringu.

Konieczne będzie **przygotowanie kadr** odpowiedzialnych za realizację zadań na poszczególnych etapach zarządzania RPO WO 2007-2013. Nacisk nakierowany będzie na zapewnienie odpowiednio wykształconej i przygotowanej kadry. Odbywać się to będzie poprzez zatrudnianie nowych pracowników zaangażowanych w procesy związane z realizacją *Programu*, (m.in. programowanie, monitorowanie, rozliczanie programu, nabór, ocena, kontrola, rozliczanie projektów), a także rozwój zawodowy kadry obecnie pracującej przy obsłudze funduszy strukturalnych oraz zapewnienie wsparcia eksperckiego na poszczególnych etapach realizacji RPO WO 2007-2013. Środki finansowe będą kierowane na szkolenia pracowników oraz innych osób zaangażowanych w realizację zadań związanych z wdrażaniem *Programu*, finansowanie ich udziału w studiach specjalistycznych, konferencjach, seminariach, stażach (także zagranicznych) oraz innych formach przygotowania zawodowego.

Konieczne będzie także **wsparcie organizacyjne** związane z pełnieniem funkcji Instytucji Zarządzającej oraz Instytucji Pośredniczącej II stopnia RPO WO 2007-2013. Istotne będzie wsparcie procesu naboru, oceny i wyboru projektów, monitorowania ich realizacji oraz monitoringu całego programu, weryfikacji płatności i kontroli finansowej, a także archiwizacji dokumentów. Wsparciu podlegać będzie obsługa komitetów i innych ciał pomocniczych, w tym służących ocenie i wyborowi projektów w ramach RPO WO 2007-2013, także w zakresie szkoleń i przygotowania do pełnienia funkcji przez ich członków.

Niezbędne są również wszelkie **działania informacyjno-promocyjne**, służące rozpropagowaniu wiedzy na temat programu, podnoszące świadomość społeczeństwa w

projekt RPO WO 2007-2013

zakresie dostępu i możliwości wykorzystania środków funduszy strukturalnych. Niezbędne będą działania szkoleniowo-doradcze skierowane na potencjalnych beneficjentów. Działalność ta odbywać się będzie poprzez publikację materiałów informacyjnych, podręczników, biuletynów tematycznych, przygotowywanie serwisów i programów informacyjnych, tworzenie stron internetowych (i ich administrowanie), analizy, oceny i ekspertyzy specjalistyczne. Promocja *Programu* odbywać się będzie również poprzez konferencje, seminaria, szkolenia dla beneficjentów i potencjalnych beneficjentów RPO WO 2007-2013. Szkolenia będą skierowane w szczególności na wsparcie systemu zamówień publicznych w Polsce, stanowić będą ponadto źródło porad w w/w zakresie dla potencjalnych beneficjentów. Równie ważnym tematem prowadzonych szkoleń będzie poprawne przygotowywanie projektów tak, aby zapewnić dobre ich wdrażanie. Wsparcie działań informacyjnych i promocyjnych jest konieczne, ponieważ od ich skuteczności zależy będzie ilość i jakość zgłaszanych projektów, a co za tym idzie efektywne wykorzystanie środków RPO WO 2007-2013.

Biorąc pod uwagę wymienione obszary należy stwierdzić, iż w ramach osi priorytetowej 7 zostaną zagwarantowane wystarczające środki budżetowe na zrealizowanie oceny oraz spełnienie wymogów informacyjnych i promocyjnych, jak również na monitoring, przygotowanie projektów i udoskonalenie systemu zamówień publicznych.

3.7.3 Pomoc w ramach Osi priorytetowej 7 *Pomoc techniczna* kierowana będzie do następującego beneficjenta:

Instytucje odpowiedzialne za zarządzanie i realizację *Programu*, tj.: Instytucja Zarządzająca oraz Instytucja Pośrednicząca II stopnia RPO WO 2007-2013.

3.7.4 Wskaźniki docelowe dla Osi priorytetowej 7.

Tab. nr 3.7.1 Wskaźniki docelowe dla Osi priorytetowej 7 RPO WO 2007-2013.

	Wskaźniki		Jednostka	Wartość w roku bazowym (2007)	Wartość w roku docelowym (2013)	Wartość w roku 2015	Źródło	Częstotliwość pomiaru	Odniesienie do wskaźnika kontekstowego
	nr	Nazwa							
Oś priorytetowa 7 Pomoc techniczna									
Produktu	7.1.	Liczba miejsc pracy obsługujących program, współfinansowanych z PT, w tym: -kobiety, -mężczyźni.	etat	0	84 62 22	105 78 27	IZ	rok	1
	7.2.	Liczba zakupionych zestawów komputerowych (laptopy, serwery, komputery)	szt.	0	121	121	IZ	rok	-
	7.3.	Liczba przeprowadzonych szkoleń, konferencji i seminariów	szt.		400	500	IZ		-
	7.4.	Liczba opracowanych ekspertyz, ocen, analiz, koncepcji, studiów	szt.	0	50	63	IZ	rok	-

	Wskaźniki		Jednostka	Wartość w roku bazowym (2007)	Wartość w roku docelowym (2013)	Wartość w roku 2015	Źródło	Częstotliwość pomiaru	Odniesienie do wskaźnika kontekstowego
	nr	Nazwa							
Rezultatu	7.5.	Liczba beneficjentów uczestniczących w różnego rodzaju szkoleniach, konferencjach i spotkaniach informacyjnych dotyczących programu	osoby	0	11 200	14 000	IZ	rok	5
	7.6.	Potencjalna liczba odbiorców informacji umieszczonych w materiałach informacyjnych	osoby	0	80 000	90 000	IZ	rok	-
	7.7	Liczba odwiedzin informacyjnych internetowych stron	szt.	0	900 000	1 025 000	IZ	rok	-

Źródło: Opracowanie własne.

3.7.5 Instrument elastyczności (cross – financing)

W ramach Osi priorytetowej 7 *Pomoc techniczna* zasada cross-financingu nie będzie miała zastosowania.

3.7.6. Informacja na temat komplementarności i demarkacji Osi priorytetowej 7 *Pomoc techniczna*

Oś priorytetowa 7 jest komplementarna do:

- programów operacyjnych finansowanych w ramach NSRO 2007-2013 z Europejskiego Funduszu Rozwoju Regionalnego, Funduszu Spójności,

w sposób zapobiegający pokrywaniu się operacji finansowanych w ramach tych programów, w zakresie przedstawionych niżej obszarów.

Tab. nr 3.7.2 Komplementarność i demarkacja z działaniami finansowanymi w ramach NSRO 2007-2013.

Program	Oś priorytetowa / obszar tematyczny	Kryterium demarkacji
Program Operacyjny Pomoc techniczna 2007-2013	<p>Oś priorytetowa 1 <i>Wsparcie zasobów ludzkich</i> w zakresie następujących obszarów:</p> <ul style="list-style-type: none"> - wsparcie zatrudnienia - podnoszenie kwalifikacji <p>Oś priorytetowa 2 <i>Wsparcie informatyczne realizacji NSRO</i> w zakresie następujących obszarów:</p> <ul style="list-style-type: none"> - funkcjonowanie i rozwój systemu informatycznego - infrastruktura informatyczna <p>Oś priorytetowa 3 <i>Wsparcie realizacji operacji funduszy strukturalnych</i> w</p>	- rodzaj beneficjenta

Program	Oś priorytetowa / obszar tematyczny	Kryterium demarkacji
	zakresie następujących obszarów: - funkcjonowanie instytucji zaangażowanych w realizację Programu - ocena (ewaluacja) Oś priorytetowa 4 <i>Komunikacja i promocja</i> w zakresie: - promocja i informacja	

Źródło: Opracowanie własne.

Szczegółowe informacje dotyczące kryteriów finansowania poszczególnych operacji przez Programy Operacyjne oraz mechanizmy koordynacji wykluczające możliwość finansowania tych samych operacji w ramach różnych Programów Operacyjnych określa „Linia demarkacyjna pomiędzy Programami Operacyjnymi Polityki Spójności, Wspólnej Polityki Rolnej i Wspólnej Polityki Rybackiej”.

ROZDZIAŁ 4

PLAN FINANSOWY

Na potrzeby realizacji RPO WO 2007-2013, region otrzyma w ramach Europejskiego Funduszu Rozwoju Regionalnego **491 446 973 Euro**.

Wysokość środków strukturalnych przeznaczonych dla województwa opolskiego wynika z zastosowania algorytmu 80/10/10 określonego w *Narodowych Strategicznych Ramach Odniesienia 2007-2013 wspierających wzrost gospodarczy i zatrudnienie, Narodowa Strategia Spójności*, który uwzględniając aktualne dane statystyczne jest wypadkową następujących kryteriów:

- liczby mieszkańców w poszczególnych województwach;
- poziomu produktu krajowego brutto [PKB] na mieszkańca;
- stopy bezrobocia.

Podział dostępnej alokacji w ramach RPO WO 2007-2013 na poszczególne osie priorytetowe Programu wynika z szeregu czynników tj.:

- potrzeby regionu - zidentyfikowane na etapie diagnozy stanu województwa opolskiego;
- wpływu poszczególnych osi na realizację celu głównego RPO WO 2007-2013 w szczególności na rozwój gospodarczy regionu;
- zakresu interwencji poszczególnych osi;
- ograniczeń wynikających z Rozporządzeń unijnych dotyczących wdrażania funduszy strukturalnych w latach 2007-2013;
- linii demarkacyjnej pomiędzy regionalnymi programami operacyjnymi, a programami operacyjnymi o charakterze krajowym;
- wyników konsultacji społeczno-gospodarczych przeprowadzonych z zachowaniem zasady partnerstwa;
- zobowiązań Polski dotyczących realizacji założeń Odnowionej Strategii Lizbońskiej.

Biorąc pod uwagę w/w czynniki dokonano podziału środków w ramach Programu, co zostało odzwierciedlone w niżej zamieszczonych tabelach: od numeru 4.1 do 4.6.

Pełne wykorzystanie środków RPO WO 2007-2013 zależy od wielu czynników. Jednym z nich jest zapewnienie odpowiedniego poziomu wkładu własnego. Zgodnie z art. 53 pkt. 2 Rozporządzenia Rady (WE) nr 1083/2006, wkład funduszy na poziomie programów operacyjnych w ramach celu Konwergencja wynosi maksymalnie 85 % publicznych wydatków kwalifikowalnych. W przypadku wystąpienia pomocy publicznej w rozumieniu art. 87 Traktatu ustanawiającego Wspólnotę Europejską, wkład funduszy uzależniony będzie od obowiązujących przepisów w tym zakresie. Instytucja Zarządzająca zapewni, że każde wsparcie stanowiące pomoc publiczną udzielane w ramach Programu, będzie zgodne z przepisami dotyczącymi zasad udzielania tej pomocy, obowiązującymi w momencie udzielania wsparcia.

Ponadto w Programie przestrzegane będą zasady dot.:

- projektów generujących dochód zgodnie z art. 55 Rozporządzenia Rady (WE) nr 1083/2006,

- maksymalnego limitu wsparcia dla dużych firm w wysokości 10 % alokacji Programu na bezpośrednie wsparcie przedsiębiorstw.

Jak wynika z doświadczeń lat 2000-2006 głównym beneficjentem środków Unii Europejskiej są jednostki samorządu terytorialnego. Całkowite wykorzystanie środków RPO WO 2007-2013 uzależnione będzie między innymi od zapewnienia odpowiedniego współfinansowania ze strony jednostek samorządu terytorialnego.

Prognozowana wartość wskaźnika obciążenia potencjału inwestycyjnego w województwie opolskim tj. relacja wielkości niezbędnego współfinansowania projektów wspieranych środkami UE, do łącznej wartości środków na rozwój znajdujących się w dyspozycji jednostek samorządu terytorialnego zamierzających wykorzystywać środki UE, ma wartość niższą od średniej krajowej¹³⁴. Świadczy to o względnie niskim ryzyku wystąpienia problemów ze znalezieniem odpowiednich funduszy na współfinansowanie projektów wspieranych środkami UE. Doświadczenia lat 2000-2006 oraz analiza możliwości finansowych jednostek samorządu terytorialnego stwarzają podstawę do przyjęcia tezy, iż cała pula środków w ramach Programu zostanie wykorzystana.

Tab. nr 4.1 Podział środków RPO WO 2007-2013 oraz realizacja Strategii Lizbońskiej na poszczególne osie priorytetowe Programu.

[Euro]

Nr	Osie priorytetowe RPO WO 2007-2013	% środków RPO WO 2007-2013	Kwota	% realizacji Strategii Lizbońskiej	Kwota
Oś 1	Wzmocnienie atrakcyjności gospodarczej regionu	37 %	182 343 581	87 %	159 258 149
Oś 2	Społeczeństwo informacyjne	6 %	29 784 347	100 %	29 784 347
Oś 3	Transport	28 %	137 904 154	4 %	5 033 558
Oś 4	Ochrona środowiska	10 %	49 214 481	35 %	17 059 159
Oś 5	Infrastruktura społeczna i szkolnictwo wyższe	9 %	44 714 481	0 %	0
Oś 6	Aktywizacja obszarów miejskich i zdegradowanych	7 %	34 171 585	0 %	0
Oś 7	Pomoc techniczna	3 %	13 314 344	0 %	0
Razem		100 %	491 446 973	43 %	211 135 213

Źródło: Opracowanie własne.

¹³⁴M. Mackiewicz, E. Malinowska-Misiąg, W. Misiąg, M. Tomalak „Ramy finansowe strategii rozwoju województwa na lata 2007-2013”, Instytut Badań nad Gospodarką Rynkową, Warszawa 2006 r.

Tab. nr 4.2. Podział całkowitych środków RPO WO 2007-2013 w podziale na poszczególne lata (zobowiązania).

[Euro]

Lata	Wkład EFRR
2007	59 880 067
2008	61 282 272
2009	62 675 245
2010	61 857 628
2011	74 915 681
2012	84 628 840
2013	86 207 240
2007-2013	491 446 973

Źródło: Opracowanie własne, zgodnie z NSRO 2007-2013.

Tab. nr 4.3. Podział środków finansowych w podziale na osie priorytetowe oraz źródła finansowania.

[Euro]

Osie priorytetowe RPO WO 2007-2013	Wkład wspólnotowy	Krajowy wkład		Ogółem	Wskaźnik wkładu EFRR	Dla celów informacyjnych	
		publiczny	prywatny			Pożyczki EBI	Wkład prywatny
		1	2				
OŚ I	182 343 581	32 178 279	71 310 622	285 832 482	64 %	0	104 623 004
OŚ II	29 784 347	5 256 062	0	35 040 409	85 %	0	0
OŚ III	137 904 154	24 336 028	0	162 240 182	85 %	0	0
OŚ IV	49 214 481	11 034 499	0	60 248 980	82 %	0	22 140 059

projekt RPO WO 2007-2013

OŚ V	44 714 481	7 890 791	0	52 605 272	85 %	0	0
OŚ VI	34 171 585	6 030 280	0	40 201 865	85 %	0	11 612 408
OŚ VII	13 314 344	0	0	13 314 344	100 %	0	0
2007-2013	491 446 973	86 725 939	71 310 622	649 483 534	76%	0	138 375 471

Źródło: Opracowanie własne

Tab. nr 4.4 Indykacyjny podział, według kategorii zaprogramowanego wykorzystania wkładu EFRR w RPO WO 2007-2013 - kwestie priorytetowe.

[Euro]

Kwestie priorytetowe		
Kod	Nazwa kodu	Kwota
Badania i rozwój technologiczny, innowacje i przedsiębiorczość		
02	Infrastruktura B+RT (w tym wyposażenie w sprzęt, oprzyrządowanie i szybkie sieci informatyczne łączące ośrodki badawcze) oraz specjalistyczne ośrodki kompetencji technologicznych	5 813 409
03	Transfer technologii i udoskonalanie sieci współpracy między MSP, między MSP a innymi przedsiębiorstwami, uczelniami, wszelkiego rodzaju instytucjami na poziomie szkolnictwa pomaturalnego, władzami regionalnymi, ośrodkami badawczymi oraz biegunami naukowymi i technologicznymi (parkami naukowymi i technologicznymi, technopoliami, itd.)	2 800 000
04	Wsparcie na rzecz rozwoju B+RT, w szczególności w MSP (w tym dostęp do usług związanych z B+RT w ośrodkach badawczych)	2 269 186
05	Usługi w zakresie zaawansowanego wsparcia dla przedsiębiorstw i grup przedsiębiorstw	25 126 890
06	Wsparcie na rzecz MSP w zakresie promocji produktów i procesów przyjaznych dla środowiska (wdrożenie efektywnych systemów zarządzania środowiskiem, wdrożenie i stosowanie/ użytkowanie technologii zapobiegania zanieczyszczeniom, wdrożenie czystych technologii do działalności produkcyjnej przedsiębiorstw)	9 982 459
07	Inwestycje w przedsiębiorstwa bezpośrednio związane z dziedziną badań i innowacji (innowacyjne technologie, tworzenie przedsiębiorstw przez uczelnie, istniejące ośrodki B+RT i przedsiębiorstwa itp.)	40 074 293
08	Inne inwestycje w przedsiębiorstwa	54 269 107
09	Inne działania mające na celu pobudzanie badań, innowacji i przedsiębiorczości w MSP	18 922 805
Razem		159 258 149
Spółeczeństwo informacyjne		
10	Infrastruktura telekomunikacyjna (w tym sieci szerokopasmowe)	11 862 301
11	Technologie informacyjne i komunikacyjne (dostęp, bezpieczeństwo, interoperacyjność, zapobieganie zagrożeniom, badania, innowacje, treści cyfrowe itp.)	649 691

projekt RPO WO 2007-2013

[Euro]

Kwestie priorytetowe		
Kod	Nazwa kodu	Kwota
13	Usługi i aplikacje dla obywateli (<i>e-zdrowie, e-administracja, e-edukacja, e-integracja itp.</i>)	17 272 355
Razem		29 784 347
Transport		
18	Tabor kolejowy	7 112 137
23	Drogi regionalne/lokalne	125 758 459
24	Ścieżki rowerowe	2 118 662
Razem		134 989 258
Energia		
40	Energia odnawialna: słoneczna	3 650 000
41	Energia odnawialna: biomasa	850 000
42	Energia odnawialna: hydroelektryczna, geotermiczna i pozostałe	2 616 770
43	Efektywność energetyczna, produkcja skojarzona (kogeneracja), zarządzanie energią	9 942 389
Razem		17 059 159
Ochrona środowiska i zapobieganie zagrożeniom		
44	Gospodarka odpadami komunalnymi i przemysłowymi	1 759 891
46	Oczyszczanie ścieków	21 368 261
50	Rewaloryzacja obszarów przemysłowych i rekultywacja skażonych gruntów	13 616 780
51	Promowanie bioróżnorodności i ochrony przyrody (w tym NATURA 2000)	402 703
52	Promowanie czystego transportu miejskiego	5 033 558
53	Zapobieganie zagrożeniom (w tym opracowanie i wdrażanie planów i instrumentów zapobiegania i zarządzania zagrożeniami naturalnym i technologicznym)	7 149 173
54	Inne działania na rzecz ochrony środowiska i zapobiegania zagrożeniom	1 475 294
Razem		50 805 660
Turystyka		
57	Inne wsparcie na rzecz wzmocnienia usług turystycznych	20 966 770
Razem		20 966 770

[Euro]

Kwestie priorytetowe		
Kod	Nazwa kodu	Kwota
<i>Kultura</i>		
58	Ochrona i zachowanie dziedzictwa kulturowego	4 913 927
59	Rozwój infrastruktury kulturalnej	8 665 217
Razem		13 579 144
<i>Rewitalizacja obszarów miejskich i wiejskich</i>		
61	Zintegrowane projekty na rzecz rewitalizacji obszarów miejskich i wiejskich	16 454 215
Razem		16 454 215
<i>Inwestycje w infrastrukturę społeczną</i>		
75	Infrastruktura systemu oświaty	19 824 210
76	Infrastruktura ochrony zdrowia	11 311 127
78	Infrastruktura mieszkalnictwa	4 100 590
Razem		35 235 927
<i>Pomoc techniczna</i>		
85	Przygotowanie, realizacja, monitorowanie i kontrola	10 651 476
86	Ocena, badania/ekspertyzy, informacja i komunikacja	2 662 868
Razem		13 314 344
RAZEM		491 446 973

Źródło: Opracowanie własne, zgodnie z załącznikiem nr II Rozporządzenia Komisji (WE) nr 1828/2006 z dnia 8 grudnia 2006 roku ustanawiającego szczegółowe zasady wykonania Rozporządzenia Rady (WE) nr 1083/2006 oraz Rozporządzenia (WE) nr 1080/2006 Parlamentu Europejskiego i Rady.

Tab. nr 4.5. Indykatorywny podział, według kategorii zaprogramowanego wykorzystania wkładu EFRR w RPO WO 2007-2013 - **forma finansowania.**

[Euro]

Forma finansowania		
Kod	Nazwa kodu	Kwota
01	Pomoc bezzwrotna	466 320 083

projekt RPO WO 2007-2013

02	Pomoc (pożyczka, dotacja na spłatę oprocentowania, gwarancje)	25 126 890
03	Kapitał podwyższonego ryzyka (nabycie udziałów, fundusze kapitału podwyższonego ryzyka)	0
04	Inne formy finansowania	0
Razem		491 446 973

Źródło: jw.

Tab. nr 4.6. Indykatorywny podział, według kategorii zaprogramowanego wykorzystania wkładu EFRR w RPO WO 2007-2013 - **obszar**.

[Euro]

Obszar		
Kod	Nazwa kodu	Kwota
01	Obszar miejski	251 661 718
02	Obszar górski	0
03	Wyspy	0
04	Obszary o niskiej i bardzo niskiej gęstości zaludnienia	0
05	Obszary wiejskie (<i>poza obszarami góorskimi, wyspami lub o niskiej i bardzo niskiej gęstości zaludnienia</i>)	226 470 911
06	Dawne granice zewnętrzne UE (<i>po 30.04.2004 r.</i>)	0
07	Region peryferyjny	0
08	Obszary współpracy transgranicznej	0
09	Obszary współpracy transnarodowej	0
10	Obszary współpracy międzyregionalnej	0
00	Nie dotyczy	13 314 344
Razem		491 446 973

Źródło: jw.

ROZDZIAŁ 5

SYSTEM REALIZACJI RPO WO 2007-2013 – PRZEPISY WYKONAWCZE

5.1. Kompetencje instytucji zaangażowanych w zarządzanie RPO WO 2007-2013

5.1.1. Koordynacja

5.1.1.1. Koordynacja na poziomie NSRO – Minister właściwy do spraw rozwoju regionalnego

Minister właściwy do spraw rozwoju regionalnego prowadzi nadzór nad prawidłowym funkcjonowaniem systemu realizacji NSRO, a także odpowiada za prowadzenie badań ewaluacyjnych na poziomie NSRO, w tym badań horyzontalnych oraz badań uzupełniających i badań *ad hoc*, wynikających z monitorowania realizacji NSRO.

5.1.1.2. Koordynacja 16 Regionalnych Programów Operacyjnych – Instytucja Koordynująca Regionalne Programy Operacyjne

Funkcję Instytucji Koordynującej 16 Regionalnych Programów Operacyjnych pełnić będzie Minister właściwy do spraw Rozwoju Regionalnego, obsługiwany w przedmiotowym zakresie przez Departament Koordynacji i Wdrażania Programów Regionalnych (DKR) w ramach Ministerstwa Rozwoju Regionalnego.

Instytucja Koordynująca 16 RPO odpowiedzialna jest w szczególności za:

- weryfikację RPO pod względem ich zgodności z Narodowymi Strategicznymi Ramami Odniesienia (NSRO);
- negocjowanie RPO z Komisją Europejską we współpracy z Instytucjami Zarządzającymi RPO;
- zapewnienie spójności stosowanych wytycznych;
- monitorowanie efektów wdrażania RPO w regionach (analizy porównawcze).

Wzajemne relacje oraz szczegółowy zakres obowiązków i podział zadań między Instytucją Koordynującą RPO, a Instytucją Zarządzającą RPO WO 2007-2013, tj. Zarządem Województwa Opolskiego zostaną określone w porozumieniu zawartym między tymi instytucjami.

5.1.2. Zarządzanie RPO WO 2007-2013

5.1.2.1. Instytucja Zarządzająca RPO WO 2007-2013

Instytucją Zarządzającą RPO WO 2007-2013, zgodnie z ustawą z dnia 6 grudnia 2006 r. o zasadach prowadzenia polityki rozwoju¹³⁵, jest Zarząd Województwa Opolskiego. Zgodnie z regulaminem wewnętrznym¹³⁶ przygotowanym przez Zarząd Województwa

¹³⁵ Dz. U. z 2006 r. nr 227, poz. 1658 z późn. zm.

¹³⁶ Uchwała nr 542/2007 Zarządu Województwa Opolskiego z dnia 21 maja 2007 r. w sprawie uchwalenia Regulaminu Organizacyjnego Urzędu Marszałkowskiego Województwa Opolskiego, z późn. zm..

Opolskiego obowiązki Instytucji Zarządzającej pełni jednostka organizacyjna w ramach Urzędu Marszałkowskiego Województwa Opolskiego. Obecnie funkcję tą pełni Departament Koordynacji Programów Operacyjnych.

Instytucja Zarządzająca, zgodnie z art. 60 Rozporządzenia Rady (WE) nr 1083/2006, jest odpowiedzialna za zarządzanie RPO WO 2007-2013 i jego realizację z zasadą należytego zarządzania finansami, a w szczególności za:

- zapewnianie, że operacje są wybierane do finansowania zgodnie z kryteriami mającymi zastosowanie do RPO WO 2007-2013 oraz, że spełniają one mające zastosowanie zasady wspólnotowe i krajowe przez cały okres ich realizacji;
- weryfikację, że współfinansowane towary i usługi są dostarczone oraz że wydatki zadeklarowane przez beneficjentów na operacje zostały rzeczywiście poniesione i są zgodne z zasadami wspólnotowymi i krajowymi;
- zapewnianie istnienia informatycznego systemu rejestracji i przechowywania zapisów księgowych dla każdej operacji w ramach RPO WO 2007-2013 oraz zapewnienie, że dane na temat realizacji, niezbędne do celów zarządzania finansowego, monitorowania, weryfikacji, audytu i oceny są gromadzone;
- zapewnianie utrzymywania przez beneficjentów i inne podmioty uczestniczące w realizacji operacji odrębnego systemu księgowego albo odpowiedniego kodu księgowego dla wszystkich transakcji związanych z operacją, bez uszczerbku dla krajowych zasad księgowych;
- zapewnianie, że ocena RPO WO 2007-2013, o której mowa w art. 48 ust. 3 Rozporządzenia Rady nr 1083/2006 jest prowadzona zgodnie z art. 47 w/w Rozporządzenia;
- ustanowienie procedur dla zapewnienia, że wszystkie dokumenty dotyczące wydatków i audytów, wymagane do zapewnienia właściwej ścieżki audytu, są przechowywane zgodnie z wymogami art. 90 Rozporządzenia Rady nr 1083/2006;
- zapewnianie otrzymywania przez Instytucję Certyfikującą wszystkich niezbędnych informacji o procedurach i weryfikacjach prowadzonych w odniesieniu do wydatków, na potrzeby poświadczenia;
- kierowanie pracą Komitetu Monitorującego RPO WO 2007-2013 i dostarczanie mu dokumentacji wymaganej w celu umożliwienia monitorowania jakościowego realizacji RPO WO 2007-2013 w świetle jego szczegółowych celów;
- opracowanie i przedkładanie Komisji rocznych i końcowych sprawozdań z realizacji, po ich uprzednim zatwierdzeniu przez Komitet Monitorujący RPO WO 2007-2013;
- zapewnianie przestrzegania wymogów w zakresie informacji i promocji ustanowionych w art. 69 Rozporządzenia Rady (WE) nr 1083/2006;
- dostarczanie Komisji Europejskiej informacji umożliwiających jej dokonanie oceny dużych projektów.

5.1.2.2 Instytucja Pośrednicząca II stopnia

Funkcję Instytucji Pośredniczącej II w zakresie wybranych działań Osi 1 *Wzmocnienie atrakcyjności gospodarczej regionu* RPO WO 2007-2013 pełni Opolskie Centrum Rozwoju Gospodarki (OCRG). OCRG zostało powołane Uchwałą Sejmiku Województwa Opolskiego

projekt RPO WO 2007-2013

nr V/38/2007¹³⁷ z dnia 27 lutego roku jako jednostka budżetowa Samorządu Województwa Opolskiego. Na mocy powyższej uchwały został przyjęty również statut jednostki.

Opolskie Centrum Rozwoju Gospodarki wykonuje swoje zadania na podstawie Porozumienia zawartego pomiędzy IZ RPO WO 2007-2013 a IP II stopnia z dnia 18 września 2007 r. w sprawie przekazania zadań z zakresu realizacji Osi priorytetowej 1 *Wzmocnienie atrakcyjności gospodarczej regionu* Regionalnego Programu Operacyjnego Województwa Opolskiego na lata 2007-2013 (RPO WO 2007-2013), z wyłączeniem Poddziałania 1.1.1, 1.3.1 i 1.4.2 RPO WO 2007-2013.

Zgodnie z w/w *Porozumieniem* jednostka ta odpowiedzialna będzie między innymi za:

- przeprowadzanie naborów wniosków o dofinansowanie,
- podpisywanie umów o dofinansowanie projektów,
- wykonywanie bieżącego nadzoru nad realizacją projektów,
- rozliczanie projektów,
- sprawozdawczość do IZ,
- przeprowadzanie kontroli projektów.

¹³⁷ Uchwała nr V/38/2007 Sejmiku Województwa Opolskiego z dnia 27 lutego 2007 roku w sprawie utworzenia wojewódzkiej samorządowej jednostki organizacyjnej-jednostki budżetowej pod nazwą „Opolskie Centrum Rozwoju Gospodarki” oraz nadania statutu.

Ryc. 5.1 Schemat instytucjonalny Regionalnego Programu Operacyjnego Województwa Opolskiego na lata 2007-2013

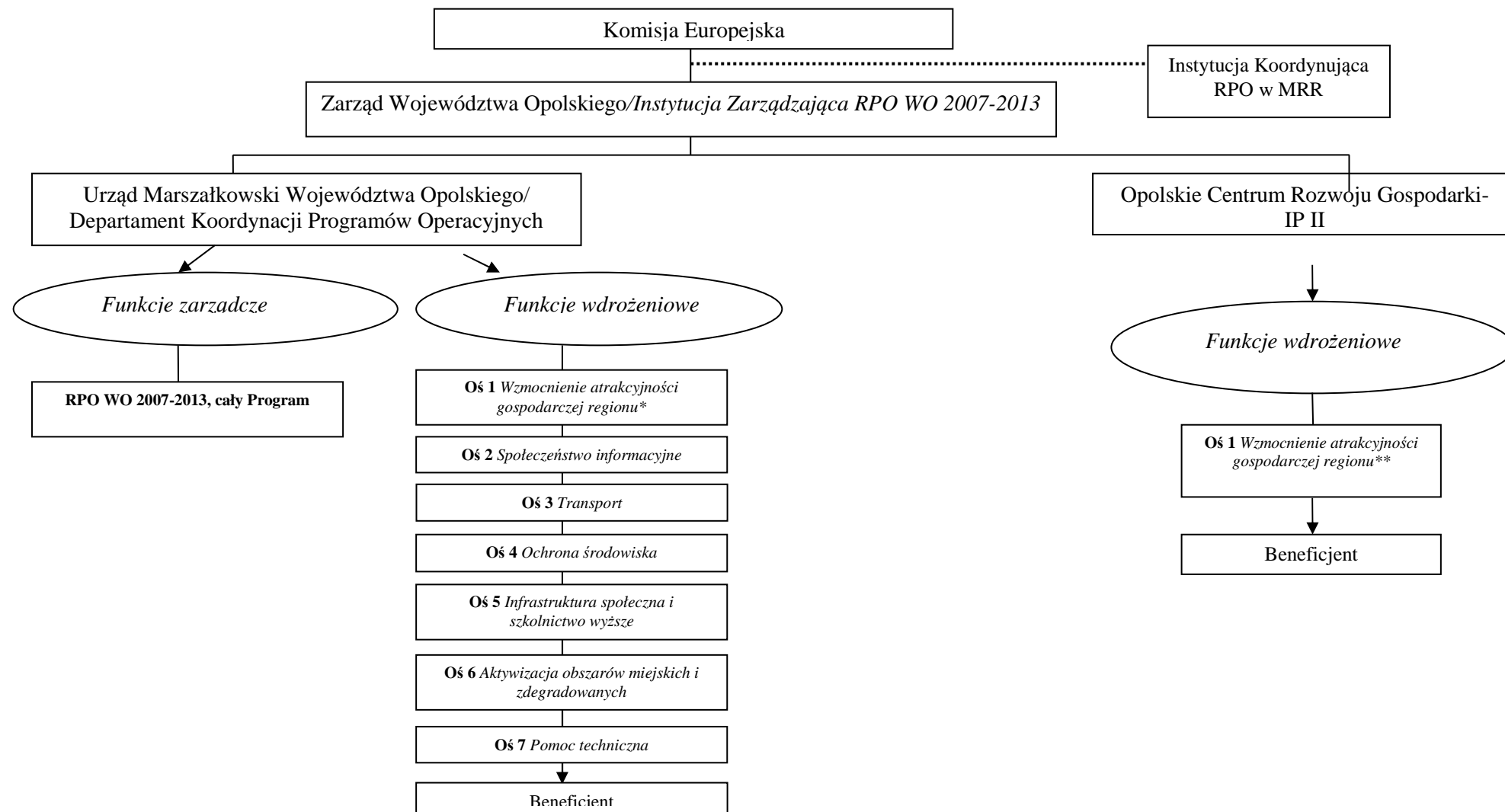

* dotyczy poddziałań: 1.1.1 *Wsparcie instytucji otoczenia biznesu*, 1.3.1 *Wsparcie sektora B+R oraz innowacji na rzecz przedsiębiorstw*, 1.4.2 *Usługi turystyczne i rekreacyjno-sportowe świadczone przez sektor publiczny*

** dotyczy działań/poddziałań 1.1.2 *Inwestycje w mikroprzedsiębiorstwach*, 1.2 *Zapewnienie dostępu do finansowania przedsiębiorczości*, 1.3.2 *Inwestycje w innowacje w przedsiębiorstwach*, 1.4.1 *Wsparcie usług turystycznych i rekreacyjno-sportowych świadczonych przez przedsiębiorstwa*

5.1.2.3. Instytucja Certyfikująca

Zgodnie z art. 35 ust. 2 ustawy z dnia 6 grudnia 2006 r. o zasadach prowadzenia polityki rozwoju, minister właściwy ds. rozwoju regionalnego certyfikuje Komisji Europejskiej prawidłowość poniesienia wydatków w ramach programów operacyjnych. Instytucja Certyfikująca, to komórka organizacyjna utworzona zarządzeniem ministra właściwego do spraw rozwoju regionalnego w sprawie ustalenia regulaminu organizacyjnego Ministerstwa Rozwoju Regionalnego, odpowiedzialna za certyfikację wydatków ponoszonych w ramach EFRR, EFS i FS. IC w zakresie realizowanych zadań jest komórką niezależną od komórek wykonujących funkcje instytucji zarządzających poszczególnymi programami operacyjnymi, wchodzących w skład odrębnych pionów podległych innym Członkom Kierownictwa Ministerstwa. Członek Kierownictwa MRR nadzorujący Instytucję Certyfikującą podlega bezpośrednio Ministrowi Rozwoju Regionalnego i podejmuje w sposób niezależny decyzje w zakresie dokonywania oraz wstrzymywania procesu poświadczania deklaracji wydatków oraz wniosków o płatność do Komisji Europejskiej. Obsługę Ministra Rozwoju Regionalnego w zakresie zadań Instytucji Certyfikującej zapewnia Departament Instytucji Certyfikującej. Instytucja Certyfikująca odpowiada w szczególności za:

- opracowanie i przedłożenie Komisji Europejskiej poświadczonych deklaracji wydatków i wniosków o płatność;
- poświadczanie, że deklaracja wydatków jest dokładna, wynika z wiarygodnych systemów księgowych i jest oparta na weryfikowalnej dokumentacji uzupełniającej;
- poświadczanie, że zadeklarowane wydatki są zgodne z mającymi zastosowanie zasadami wspólnotowymi i krajowymi;
- zapewnianie, do celów poświadczania wydatków, że otrzymała od Instytucji Zarządzającej odpowiednie informacje na temat procedur i weryfikacji prowadzonych w związku z wydatkami zawartymi w deklaracjach wydatków;
- uwzględnianie, do celów poświadczania wydatków, wyników kontroli/audytów wykorzystania środków z funduszy strukturalnych i Funduszu Spójności oraz krajowego współfinansowania, prowadzonych przez uprawnione instytucje;
- utrzymywanie w formie elektronicznej zapisów księgowych dotyczących wydatków zadeklarowanych do Komisji Europejskiej;
- prowadzenie ewidencji kwot podlegających procedurze odzyskiwania i kwot wycofanych po anulowaniu całości lub części wkładu dla operacji oraz przesyłanie do Komisji Europejskiej rocznej deklaracji w tym zakresie;
- uwzględnianie, do celów poświadczania wydatków, informacji o wykrytych nieprawidłowościach w programie operacyjnym;
- analizowanie, do celów poświadczania wydatków, procedur Instytucji Zarządzających;
- przeprowadzanie kontroli w Instytucjach Zarządzających lub w instytucjach do których IZ delegowała swoje zadania oraz w szczególnych przypadkach przeprowadzanie czynności kontrolnych u beneficjentów;
- monitorowanie zasady n+3/n+2 na podstawie danych otrzymywanych od Instytucji Zarządzającej.

Zgodnie z art. 35 ust. 9 *ustawy o zasadach prowadzenia polityki rozwoju* zadania ministra właściwego do spraw rozwoju regionalnego, wynikające z art. 35 ust. 2 pkt 7 ww. ustawy, mogą zostać przekazane Wojewodzie, w zakresie i na zasadach określonych w odrębnym porozumieniu. Instytucja Certyfikująca w MRR deleguje Wojewodom część swoich zadań w zakresie certyfikacji, przy zachowaniu odpowiedzialności za delegowane zadania zgodnie z art. 59 ust. 2 *rozporządzenia nr 1083/2006*. Powierzenie Wojewodom wykonywania części zadań Instytucji Certyfikującej następuje, zgodnie z art. 12 *rozporządzenia nr 1828/2006* oraz art. 35 ust. 9 *ustawy o zasadach prowadzenia polityki rozwoju*, poprzez zawarcie przez Ministra Rozwoju Regionalnego porozumień z poszczególnymi Wojewodami. Wojewodowie, do których delegowane są zadania Instytucji Certyfikującej, pełnią funkcję Instytucji Pośredniczących w Certyfikacji. Komórki organizacyjne w urzędach wojewódzkich, które obsługują Wojewodę w zakresie delegowanych zadań, są funkcjonalnie niezależne od komórek, które wykonują zadania delegowane przez Instytucję Zarządzającą.

Instytucja Certyfikująca deleguje Wojewodzie jako Instytucji Pośredniczącej w Certyfikacji w szczególności następujące zadania:

- weryfikację pod względem formalnym i rachunkowym otrzymywanego od Instytucji Zarządzającej poświadczenia wydatków oraz wniosku o płatność dla Regionalnego Programu Operacyjnego;
- poświadczanie przed IC, że deklaracja wydatków jest dokładna, wynika z wiarygodnych systemów księgowych i jest oparta na weryfikowalnej dokumentacji uzupełniającej;
- poświadczanie przed IC, że zadeklarowane wydatki są zgodne z mającymi zastosowanie zasadami wspólnotowymi i krajowymi;
- zapewnianie, do celów poświadczania wydatków, że otrzymała od Instytucji Zarządzającej RPO odpowiednie informacje na temat procedur i weryfikacji prowadzonych w związku z wydatkami zawartymi w deklaracjach wydatków;
- uwzględnianie, do celów poświadczania wydatków, wyników kontroli/audytów wykorzystania środków z funduszy strukturalnych i Funduszu Spójności oraz krajowego współfinansowania, prowadzonych przez uprawnione instytucje;
- przeprowadzanie kontroli w Instytucji Zarządzającej RPO lub w instytucjach do których IZ delegowała swoje zadania oraz w szczególnych przypadkach przeprowadzanie czynności kontrolnych u beneficjentów;
- analizowanie, do celów poświadczania wydatków, procedur Instytucji Zarządzającej RPO;
- uwzględnianie, do celów poświadczania wydatków, informacji o stwierdzonych nieprawidłowościach w ramach RPO;
- analizowanie elektronicznej ewidencji kwot podlegających procedurze odzyskiwania i kwot wycofanych po anulowaniu całości lub części wkładu dla danego projektu, prowadzonej przez Instytucję Zarządzającą lub instytucje, do których IZ delegowała swoje zadania.

5.1.2.4. Instytucja Audytowa

Określone w Rozporządzeniu Rady (WE) nr 1083/2006 zadania Instytucji Audytowej wykonuje Generalny Inspektor Kontroli Skarbowej, którego funkcję pełni sekretarz lub podsekretarz stanu w Ministerstwie Finansów, w oparciu o przepisy ustawy z dnia 28 września 1991 r. o kontroli skarbowej¹³⁸. Instytucja Audytowa jest niezależna od Instytucji Zarządzającej PO, RPO Instytucji Pośredniczących, Instytucji Pośredniczących II stopnia oraz Instytucji Certyfikującej.

Zadania Instytucji Audytowej wykonywane są za pośrednictwem jednostek organizacyjnych kontroli skarbowej podległych Generalnemu Inspektorowi Kontroli Skarbowej, tj. wyodrębnionej komórki organizacyjnej w Ministerstwie Finansów (obecnie Departament Ochrony Interesów Finansowych Unii Europejskiej) oraz Urzędu Kontroli Skarbowej w Opolu. Zostały tam utworzone wyodrębnione komórki organizacyjne odpowiedzialne za kontrolę środków pochodzących z Unii Europejskiej.

Instytucja Audytowa odpowiedzialna jest za ogół prac związanych z wydaniem zapewnienia, że system zarządzania i kontroli RPO WO 2007-2013 spełnia wymogi Rozporządzenia Rady (WE) nr 1083/2006, w tym za przygotowanie przed złożeniem pierwszego wniosku o płatność okresową, lub nie później niż w terminie 12 miesięcy od zatwierdzenia RPO WO 2007-2013, sprawozdania zawierającego wyniki oceny utworzenia systemów i opinii na **temat zgodności systemu zarządzania i kontroli RPO WO 2007-2013** z art. 58-62 Rozporządzenia. Prace w ramach audytu zgodności przeprowadzane są przez Departament Ochrony Interesów Finansowych Unii Europejskiej oraz Urząd Kontroli Skarbowej w Opolu. Opinię podpisuje Generalny Inspektor Kontroli Skarbowej.

Instytucja Audytowa zapewnia, iż czynności audytowe uwzględniają uznane w skali międzynarodowej standardy audytu. Do głównych zadań IA należy w szczególności:

1. zapewnienie prowadzenia audytów w celu weryfikacji skutecznego funkcjonowania systemu zarządzania i kontroli RPO WO 2007-2013,
2. zapewnienie prowadzenia audytów operacji na podstawie stosownej próby w celu weryfikacji zadeklarowanych wydatków,
3. przedstawianie KE, w terminie dziewięciu miesięcy od zatwierdzenia RPO WO 2007-2013, strategii audytu obejmującej podmioty, które będą przeprowadzać audyty, o których mowa w p. 1. i 2., metodologię, która zostanie zastosowana, metody doboru próbek danych dla potrzeb audytu operacji oraz indykatory rozplanowanie audytów w celu zapewnienia przeprowadzenia audytu głównych podmiotów oraz równomiernego rozkładu audytów w całym okresie programowania,
4. do dnia 31 grudnia każdego roku w latach 2008–2015:
 - a) przedłożenie KE rocznego sprawozdania audytowego, przedstawiającego wyniki audytów przeprowadzonych w okresie poprzednich 12 miesięcy, zakończonym dnia 30 czerwca danego roku, zgodnie ze strategią audytu dla RPO WO 2007-2013 oraz informującego o wszelkich brakach wykrytych w systemie zarządzania i kontroli RPO WO 2007-2013. Pierwsze sprawozdanie, które należy złożyć do dnia 31 grudnia 2008 r., obejmuje okres od dnia 1 stycznia 2007 r. do dnia 30 czerwca 2008 r. Informacje dotyczące audytów przeprowadzonych po dniu 1 lipca 2015 r. zostają

¹³⁸ Dz. U. z 2004 r., nr 8, poz. 65 z późn. zm.

projekt RPO WO 2007-2013

włączone do końcowego sprawozdania audytowego, stanowiącego uzupełnienie deklaracji zamknięcia, o której mowa w p. 5,

- b) wydawanie opinii, na podstawie kontroli i audytów przeprowadzonych na jej odpowiedzialność, w kwestii tego, czy system zarządzania i kontroli funkcjonuje skutecznie, tak aby dawać racjonalne zapewnienie, że deklaracje wydatków przedstawione KE są prawidłowe, oraz aby dawać tym samym racjonalne zapewnienie, że transakcje będące ich podstawą są zgodne z prawem i prawidłowe,
- c) przedkładanie, częściowego zamknięcia RPO WO 2007-2013, deklaracji częściowego zamknięcia zawierającej ocenę zgodności z prawem i prawidłowości danych wydatków,
- d) przedłożenie KE, nie później niż dnia 31 marca 2017 r., deklaracji zamknięcia, zawierającej ocenę zasadności wniosku o wypłatę salda końcowego oraz zgodności z prawem i prawidłowości transakcji będących podstawą wydatków objętych końcową deklaracją wydatków, do której dołącza się końcowe sprawozdanie audytowe.

W ramach wyżej opisanych prac Departament Ochrony Interesów Finansowych Unii Europejskiej nadzoruje, koordynuje i zapewnia odpowiednią jakość pracy Urzędu Kontroli Skarbowej w Opolu.

Celem zapewnienia jakości prac wykonywanych przez Urząd Kontroli Skarbowej w Opolu, Departament ten zapewnia stosowanie odpowiednich mechanizmów kontroli. Polegają one w szczególności na:

- wprowadzeniu systemu zarządzania dokumentacją (w tym określenie kryteriów jej sporządzania, weryfikacji i akceptacji, standaryzacja oraz informatyzacja dokumentacji),
- nadzorze nad wykonywaniem prac (przypisanie pracownikom odpowiedzialności za wykonanie zadania i weryfikacja jego wykonania),
- przeprowadzaniu corocznie kontroli mających na celu sprawdzenie jakości wykonanych prac (w ramach tzw. *re-performance audits* oraz audytów mających na celu weryfikację poprawności stosowania przez urzędy kontroli skarbowej metodologii).

5.1.2.5. Instytucja właściwa dla otrzymywania płatności pochodzących z Komisji Europejskiej

Instytucją odpowiedzialną za otrzymywanie płatności dokonywanych przez KE jest Ministerstwo Finansów. Zgodnie z regulaminem pracy Ministerstwa Finansów obsługą rachunków bankowych, na które będą dokonywane płatności ze środków wspólnotowych zajmuje się obecnie Departament Instytucji Płatniczej.

Ryc. 5.2 przedstawia schemat organizacyjny ukazujący relacje między Instytucją Zarządzającą, Instytucją Certyfikującą oraz Instytucją Audytową.

Ryc. 5.2 Schemat organizacyjny wskazujący rozmieszczenie Instytucji Zarządzającej RPO WO 2007-2013, Instytucji Koordynującej RPO WO 2007-2013, NSRO, Instytucji Certyfikującej i Instytucji Audytowej oraz instytucji odpowiedzialnej za otrzymywanie płatności z KE.

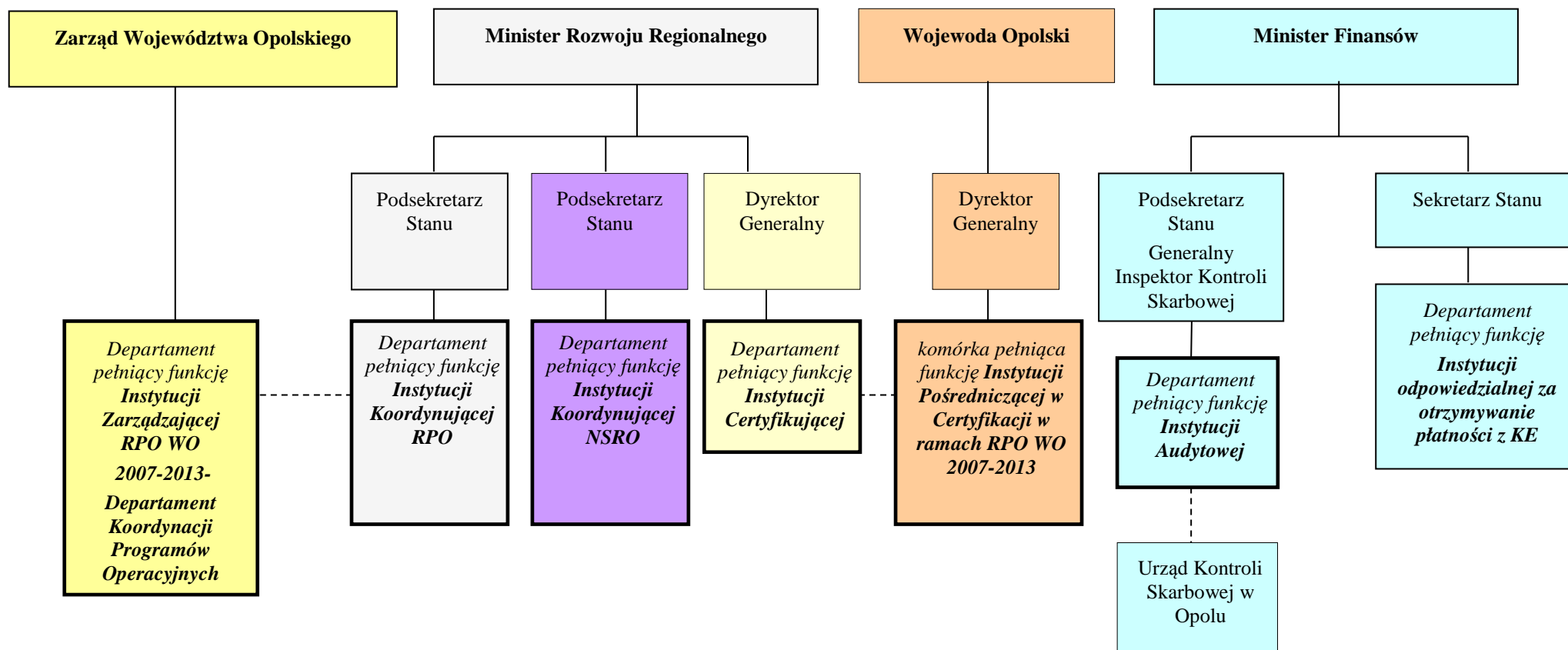

projekt RPO WO 2007-2013

5.1.2.6. Instytucja lub instytucje odpowiedzialne za dokonywanie płatności na rzecz beneficjentów

Płatności na rzecz beneficjentów będą dokonywane przez Instytucję Zarządzającą RPO WO 2007-2013 w formie refundacji poniesionych wydatków lub zaliczki. Podstawą do przekazania środków będzie umowa pomiędzy Instytucją Zarządzającą RPO WO 2007-2013 a beneficjentem oraz poprawnie sporządzony i zatwierdzony wniosek o płatność.

5.2 Monitorowanie

Monitorowanie programu operacyjnego służy zapewnieniu odpowiedniej jakości wdrażania RPO WO 2007-2013. Jest ono prowadzone przez Instytucję Zarządzającą i Komitet Monitorujący RPO WO 2007-2013. Ponadto monitorowanie efektów wdrażania RPO WO 2007-2013 prowadzone jest również przez Instytucję Koordynującą RPO.

W celu właściwego i efektywnego monitorowania poziomu realizacji założeń Programu zdefiniowano wskaźniki kontekstowe, wskaźniki programowe oraz wskaźniki dla celów strategicznych (system wskaźników został opisany w rozdziale 2.2.5).

Instytucja Zarządzająca, głównie za pomocą wskaźników, które zostaną przygotowane w celu monitoringu poszczególnych operacji oraz na podstawie danych statystycznych, opracowywać będzie wskaźniki określające stopień realizacji celów programu. Pozwoli to na bieżącą analizę postępu realizacji celów RPO WO 2007-2013 i podejmowania niezbędnych działań przez Instytucję Zarządzającą w celu zapewnienia osiągnięcia założonych celów. Wyniki bieżącego monitoringu wykorzystane zostaną również w procesie sprawozdawczości oraz wykonywania oceny RPO WO 2007-2013, a w szczególności analizie rocznej Programu, o której mowa w art. 68 Rozporządzenia Rady (WE) nr 1083/2006.

Innym ważnym elementem, który poddany będzie bieżącemu monitoringowi ze strony Instytucji Zarządzającej, jest realizacja finansowa Programu, która uzależniona będzie od postępu realizacji projektów w poszczególnych Osiach priorytetowych Programu. Bieżący monitoring ma na celu zapewnienie zgodności ponoszonych wydatków z szacunkowym planem finansowym.

5.2.1 Komitet Monitorujący RPO WO 2007-2013

Komitet Monitorujący RPO WO 2007-2013 jest powoływany w ciągu trzech miesięcy od daty przekazania Polsce decyzji o zatwierdzeniu RPO WO 2007-2013 przez Komisję Europejską.

W skład Komitetu Monitorującego w województwie opolskim zostaną powołani przedstawiciele m.in.: Instytucji Zarządzającej, ministra właściwego do spraw rozwoju regionalnego jako koordynatora regionalnych programów operacyjnych, samorządów terytorialnych oraz partnerów społecznych i gospodarczych. W roli obserwatora w posiedzeniach Komitetu Monitorującego uczestniczyć będzie również przedstawiciel Instytucji Zarządzającej Programem Rozwoju Obszarów Wiejskich. Przy określaniu składu Komitetu Monitorującego realizowana będzie zasada partnerstwa.

Komitet Monitorujący upewnia się co do skuteczności i jakości realizacji RPO WO 2007-2013 zgodnie z następującymi przepisami¹³⁹:

¹³⁹ Rozporządzenie Rady (WE) nr 1083/2006, z późn. zm. art. 65.

projekt RPO WO 2007-2013

- analizuje i zatwierdza kryteria wyboru projektów w ramach RPO WO 2007-2013 w terminie sześciu miesięcy od zatwierdzenia programu operacyjnego i zatwierdza wszelkie zmiany tych kryteriów zgodnie z potrzebami programowania;
- dokonuje okresowego przeglądu postępów na drodze do osiągnięcia konkretnych celów RPO WO 2007-2013 na podstawie dokumentów przedkładanych przez Instytucję Zarządzającą;
- analizuje wyniki wdrażania, w szczególności osiągnięcie celów określonych dla każdej osi priorytetowej oraz wyników ocen (ewaluacji) związanych z monitorowaniem realizacji Programu, w szczególności w przypadku gdy monitoring ujawnia znaczące odchylenia od założonych pierwotnie celów lub gdy zgłoszone są wnioski o dokonanie przeglądu Programu;
- analizuje i zatwierdza roczne i końcowe sprawozdania z realizacji RPO WO 2007-2013, o których mowa w art. 67 Rozporządzenia Rady nr 1083/2006;
- jest informowany o treści rocznego sprawozdania audytowego lub jego części odnoszącej się do RPO WO 2007-2013 i o wszelkich istotnych uwagach, jakie Komisja Europejska może przedstawić po przeanalizowaniu tego sprawozdania lub jego części odnoszących się do RPO WO 2007-2013;
- może występować do Instytucji Zarządzającej z wnioskiem o przeprowadzenie wszelkiego rodzaju przeglądów lub analizy RPO WO 2007-2013, mogących prawdopodobnie przyczynić się do osiągnięcia celów funduszy, o których mowa w art. 3 Rozporządzenia Rady (WE) nr 1083/2006 lub do usprawnienia zarządzania Programem, w tym zarządzania finansowego;
- analizuje i zatwierdza wszelkie wnioski o zmianę treści decyzji Komisji w sprawie wkładu funduszy.

Monitorowanie jest prowadzone zgodnie z art. 66 Rozporządzenia Rady (WE) nr 1083/2006 w oparciu o określone w RPO WO 2007-2013 wskaźniki finansowe oraz wskaźniki odnoszące się do produktów i rezultatów¹⁴⁰, kwantyfikujące cele poszczególnych osi priorytetowych. Tam, gdzie to możliwe, odpowiednie dane statystyczne uwzględniają podział na płeć oraz podział ze względu na wielkość projektów realizowanych przez beneficjentów. Dane dla celów monitorowania będą wymieniane z Komisją Europejskiej drogą elektroniczną.

5.2.2 Procedura wyboru projektów

Wybór projektu uzależniony będzie od spełnienia kryteriów zatwierdzonych przez Komitet Monitorujący (zgodnie z art. 65 lit. b Rozporządzenia Rady (WE) nr 1083/2006) oraz od zatwierdzenia projektu do dofinansowania przez Instytucję Zarządzającą (IZ) lub Instytucję Pośredniczącą (IP). Te strategiczne, formalne i merytoryczne kryteria (z włączeniem przygotowania odpowiedniej dokumentacji i gotowości do wdrożenia) będą jednakowe dla wszystkich potencjalnych beneficjentów wszystkich projektów dotyczących danej kategorii operacji w ramach Regionalnego Programu Operacyjnego Województwa Opolskiego 2007-2013 (RPO WO 2007-2013).

W ramach Programu stosowane będą następujące tryby wyboru projektów: indywidualny (dla projektów kluczowych), konkursowy, pomocy technicznej. W zależności od charakteru danej Osi priorytetowej zapewniona zostanie odpowiednia równowaga

¹⁴⁰ Rozporządzenie Rady (WE) nr 1083/2006, z późn. zm. art. 37 ust. 1 lit.c.

projekt RPO WO 2007-2013

między różnymi trybami wyboru projektów. Zastosowanie danego trybu wyboru projektów winno służyć polepszaniu osiągania strategicznych celów poszczególnych Osi priorytetowych RPO WO 2007-2013. Szczegóły, co do zakresu zastosowania danego trybu w danej Osi priorytetowej oraz instytucji uczestniczących w procedurze wyboru będą określone w „Szczegółowym opisie osi priorytetowych RPO WO 2007-2013”. Tryb wyboru projektów będzie zgodny z odpowiednimi wytycznymi MRR w danym zakresie.

5.2 3. Sprawozdania roczne i końcowe z realizacji RPO WO 2007-2013

Pierwsze roczne sprawozdanie z realizacji RPO WO 2007-2013 Instytucja Zarządzająca zobowiązana jest przedstawić Komisji Europejskiej w roku 2008. Kolejne sprawozdania roczne przesyłane będą do 30 czerwca każdego następnego roku. Końcowe sprawozdanie z realizacji RPO WO 2007-2013 zostanie przedstawione Komisji Europejskiej do 31 marca 2017 roku.

Sprawozdania przed przekazaniem do Komisji Europejskiej zatwierdzane będą przez Komitet Monitorujący RPO WO 2007-2013.

Sprawozdania zawierają następujące informacje, pozwalające uzyskać jasny obraz procesu realizacji RPO WO 2007-2013:

- osiągnięty postęp w realizacji RPO WO 2007-2013 i jego Osi priorytetowych, w odniesieniu do ich konkretnych, weryfikowalnych celów, łącznie z podaniem tam, gdzie to jest możliwe, danych ilościowych oraz wskaźników produktu i rezultatu na poziomie Osi priorytetowej;
- informacje o wykonaniu finansowym RPO WO 2007-2013, z wyszczególnieniem dla każdej Osi:
 - wydatków poniesionych przez beneficjentów, zawartych we wnioskach o płatność przesłanych Instytucji Zarządzającej i odnośnego wkładu publicznego;
 - całkowitej kwoty płatności otrzymanych od Komisji oraz danych ilościowych dotyczących wskaźników finansowych;
 - wydatków poniesionych przez podmiot odpowiedzialny za dokonywanie płatności na rzecz beneficjentów;
- dla celów informacyjnych – indykatory podziału alokacji funduszy według kategorii interwencji, zgodnie z przepisami wykonawczymi przyjętymi przez Komisję Europejską;
- kroki podjęte przez Instytucję Zarządzającą lub Komitet Monitorujący w celu zapewnienia jakości i skuteczności realizacji, w szczególności:
 - działania w zakresie monitorowania i oceny, w tym sposoby gromadzenia danych;
 - zestawienie wszelkich istotnych problemów napotkanych w trakcie realizacji RPO WO 2007-2013 oraz wszelkich podjętych środków do ich rozwiązania;
 - wykorzystanie pomocy technicznej;
- środki podjęte w zakresie przekazywania informacji o RPO WO 2007-2013 i jego promocji;
- informacje o znaczących problemach związanych z przestrzeganiem prawa wspólnotowego napotkanych podczas realizacji RPO WO 2007-2013 oraz podjęte środki zaradcze;

projekt RPO WO 2007-2013

- w stosownych przypadkach, postęp i finansowanie dużych projektów;
- wykorzystanie pomocy uwolnionej w wyniku anulowania, o którym mowa w art. 98 ust. 2 Rozporządzenia Rady (WE) nr 1083/2006 na rzecz Instytucji Zarządzającej w okresie wdrażania RPO WO 2007-2013;
- informacje na temat przypadków wykrycia zasadniczych modyfikacji na podstawie art. 57 Rozporządzenia Rady (WE) nr 1083/2006.

Każdego roku, po przedłożeniu rocznego sprawozdania z realizacji, Komisja i Instytucja Zarządzająca dokonują analizy postępu osiągniętego w realizacji RPO WO 2007-2013, najważniejszych wyników osiągniętych w poprzednim roku, wykonania finansowego oraz innych czynników pod kątem usprawnienia realizacji.

Analizie mogą również zostać poddane wszelkie aspekty działania systemu zarządzania i kontroli wymienione w ostatnim rocznym sprawozdaniu audytowym, o którym mowa w art. 62 ust. 1 lit. d) pkt i) Rozporządzenia.

5.2.4 Ewaluacja

W celu poprawy jakości, skuteczności i spójności pomocy funduszy oraz strategii i realizacji Instytucja Zarządzająca przeprowadzać będzie ocenę - ewaluację pomocy finansowanej z funduszy strukturalnych UE¹⁴¹. Instytucja Zarządzająca zapewni zgodność sposobu ewaluacji programów operacyjnych z prawem Unii Europejskiej oraz spełnienie wymagań określonych przez Komisję Europejską.

Za prowadzenie ewaluacji programu operacyjnego odpowiada Instytucja Zarządzająca, a w jej ramach utworzona w tym celu jednostka ewaluacyjna.

„Na początku okresu programowania Instytucja Zarządzająca przygotowuje Plan ewaluacji w terminie do 1 miesiąca po przyjęciu Regionalnego Programu Operacyjnego Województwa Opolskiego na lata 2007-2013 przez KE”.

Ewaluacje RPO WO 2007-2013 będą miały charakter:

- ewaluacji strategicznych, których celem będzie ocena i analiza ewolucji programów operacyjnych w odniesieniu do priorytetów krajowych i wspólnotowych,
- ewaluacji operacyjnych, których celem będzie wspieranie procesu monitorowania programów operacyjnych.

Ze względu na moment przeprowadzania ewaluacji w okresie programowania 2007-2013 wyróżnia się: ewaluację prowadzoną przed rozpoczęciem realizacji programu (ewaluacja ex-ante), w trakcie realizacji programu (ewaluacje bieżące) oraz po zakończeniu realizacji programu (ewaluacja ex-post).

Ewaluacja przed rozpoczęciem realizacji programu operacyjnego (ewaluacja ex-ante) została wykonana przez ewaluatorów zewnętrznych w roku 2006 i jej wyniki zostały uwzględnione w procesie programowania.

Po zakończeniu realizacji programów operacyjnych odpowiedzialność za przeprowadzenie ewaluacji ex-post, zgodnie z Rozporządzeniem Rady (WE) nr 1083/2006, spoczywa na Komisji Europejskiej. Obowiązkiem Instytucji Zarządzającej, wspólnie z

¹⁴¹ Zgodnie z zapisami Rozporządzenia Rady (WE) nr 1083/2006 z dnia 11 lipca 2006 r. ustanawiającego przepisy ogólne dotyczące Europejskiego Funduszu Rozwoju Regionalnego, Europejskiego Funduszu Społecznego oraz Funduszu Spójności i uchylającego rozporządzenie (WE) nr 1260/1999 (Dz.U.UE L.371 z 27.12.2006 r. z późn. zm.).

projekt RPO WO 2007-2013

Instytucją Koordynującą RPO oraz Krajową Jednostką Oceny jest współpraca z Komisją Europejską w zakresie wymaganym przez KE i niezbędnym do wykonania ewaluacji ex-post.

Ewaluacja bieżąca jest procesem mającym na celu lepsze zrozumienie bieżących efektów interwencji oraz sformułowanie rekomendacji użytecznych z punktu widzenia wdrażania programu. Przeprowadzenie ewaluacji bieżących następować może w przypadkach gdy wyniki monitoringu wykazują znaczące odstępstwa od początkowo określonych celów lub gdy zgłoszone są propozycje zmian w programie. Na okres programowania 2007-2013 przyjmuje się dużą elastyczność ewaluacji, szczegółowe określanie badań powinno być równoległe z procesem realizacji Programu.

Instytucja Zarządzająca RPO WO 2007-2013 zobowiązana jest także do współpracy z Krajową Jednostką Oceny oraz Komisją Europejską przy ewaluacjach realizowanych z ich inicjatywy.

W celu zachowania obiektywności wyników i niezależności pracy ewaluatora, ewaluacje wykonywane będą głównie przez podmioty zewnętrzne (ewaluatorów zewnętrznych) funkcjonalnie niezależne od Instytucji Certyfikującej oraz Instytucji Audytowej.

Jednostka Ewaluacyjna może dodatkowo przeprowadzać ewaluacje we własnym zakresie (ewaluacje wewnętrzne), jako ewaluacje uzupełniające pod warunkiem zagwarantowania niezależności procesu ewaluacji i obiektywności wyników oraz pod warunkiem pozostawania w funkcjonalnej niezależności od Instytucji Certyfikującej oraz Instytucji Audytowej.

Na początku okresu programowania Instytucja Zarządzająca przygotowuje *Plan ewaluacji Regionalnego Programu Operacyjnego Województwa Opolskiego na lata 2007-2013*¹⁴². *Plan ewaluacji RPO WO 2007-2013* ma na celu wskazanie sposobu organizacji procesu ewaluacji na danym poziomie wdrażania oraz głównych kierunków ewaluacji podejmowanych przez Instytucję Zarządzającą w okresie 2007-2013. Uszczegółowieniem *Planu ewaluacji RPO WO 2007-2013* będą *Okresowe plany ewaluacji RPO WO 2007-2013*, które zawierać będą działania związane z ewaluacją RPO WO 2007-2013 planowane do realizacji w następnym roku.

W okresie lat jakie obejmują wdrażanie RPO WO 2007-2013 ważną rolę w procesie ewaluacji zajmie ocena realizacji celu głównego i wybranych celów szczegółowych Programu. Główne obszary, jakie będą poddawane ewaluacjom w ramach programu operacyjnego, obejmować będą przede wszystkim dwa działania:

- ewaluacje RPO WO 2007-2013 w zakresie wzmocnienia atrakcyjności gospodarczej województwa opolskiego - przedmiotem ewaluacji w tym obszarze będą np. zagadnienia dotyczące konkurencyjności, innowacyjności oraz promocji przedsiębiorczości, a także rozwoju kapitału ludzkiego. Obszary te stanowią kluczowe czynniki przyczyniające się do realizacji celów Strategii Lizbońskiej. Badaniom podlegać będą instrumenty skierowane bezpośrednio i pośrednio do przedsiębiorstw, sprzyjające podniesieniu konkurencyjności i innowacyjności przedsiębiorstw i całej gospodarki.
- ewaluacje RPO WO 2007-2013 w zakresie infrastruktury technicznej i społecznej - ewaluacjom tym poddawany będzie wpływ rozwoju i modernizacji infrastruktury technicznej i społecznej w ramach RPO WO 2007-2013 na rozwój społeczno-gospodarczy regionu. Badania te koncentrować się będą m.in. na zagadnieniach dotyczących oceny interwencji w zakresie transportu i komunikacji, ochrony środowiska oraz infrastruktury społecznej.

¹⁴² Przyjęty Uchwałą Zarządu Województwa Opolskiego nr 1071/2007 z 29.10.2007.

projekt RPO WO 2007-2013

Prowadzone będą także badania ewaluacyjne wykraczające charakterem lub tematyką poza wymienione powyżej obszary, lecz będące niezbędnymi do skutecznej, efektywnej i użytecznej realizacji procesu ewaluacji Regionalnego Programu Operacyjnego Województwa Opolskiego na lata 2007-2013.

Instytucja Zarządzająca zapewni środki finansowe, w ramach pomocy technicznej RPO WO 2007-2013, na prowadzenie ewaluacji zgodnie z wymaganiami i zapotrzebowaniem.

Wyniki ewaluacji przekazywane będą Komitetowi Monitorującemu RPO WO 2007-2013 oraz Krajowej Jednostce Oceny, a także Komisji Europejskiej, szczególnie w przypadku gdy składane będą wnioski o dokonanie przeglądu programu operacyjnego lub jego części zgodnie z art. 33 Rozporządzenia Rady (WE) nr 1083/2006 lub na jej życzenie.

Wyniki wszystkich przeprowadzonych ewaluacji RPO WO 2007-2013 będą upublicznione, jednocześnie IZ monitorować będzie proces wdrażania rekomendacji sformułowanych w wyniku przeprowadzonych ewaluacji.

5.2 5. System kontroli

Podstawową funkcją kontrolną Instytucji Zarządzającej, która wynika wprost z Rozporządzenia Rady (WE) nr 1083/2006 jest weryfikacja wydatków, polegająca na sprawdzeniu dostarczenia towarów i usług współfinansowanych w ramach projektów, faktyczności poniesienia wydatków oraz ich zgodności z zasadami wspólnotowymi i krajowymi. W polskim systemie, ze względu na dużą liczbę instytucji uczestniczących we wdrażaniu programów, weryfikacja wydatków delegowana jest z reguły na niższe poziomy zarządzania. W takiej sytuacji Instytucja Zarządzająca określa zasady prowadzenia kontroli i podział obowiązków w systemie. Kontrolę systemową przeprowadza bezpośrednio Instytucja Zarządzająca.

5.3. Krajowy System Informatyczny na okres 2007-2013 (SIMIK 07-13)

Minister właściwy do spraw rozwoju regionalnego, obsługiwany przez Departament Koordynacji Wdrażania Funduszy Unii Europejskiej w MRR prowadzi nadzór nad przygotowaniem nowego systemu informatycznego i określa standardy w zakresie gromadzenia danych przez wszystkich uczestników systemu realizacji NSRO. Minister właściwy do spraw finansów publicznych, obsługiwany przez Departament Informatyki w MF, odpowiada za budowę i rozwój systemu informatycznego na podstawie standardów w zakresie gromadzenia danych określonych przez ministra właściwego do spraw rozwoju regionalnego.

Poszczególne moduły Krajowego Systemu Informatycznego będą gotowe do użytku od lipca br. Pełną zdolność operacyjną w zakresie wszystkich komponentów System osiągnie pod koniec 2007 r.

Zgodnie z artykułem 58 d) oraz artykułem 60 c) Rozporządzenia Rady (WE) 1083/2006 system zarządzania i kontroli powinien posiadać wiarygodne, skomputeryzowane systemy rachunkowości i księgowości, monitorowania i sprawozdawczości finansowej mające na celu zapewnienie rejestracji i przechowywania zapisów księgowych dla każdej operacji w ramach programu operacyjnego oraz zapewnienie gromadzenia danych na temat realizacji każdej operacji niezbędnych do celów zarządzania finansowego, monitorowania, weryfikacji, audytu i oceny.

Dla celów zarządzania i sprawozdawczości, w Instytucji Zarządzającej, Instytucjach Pośredniczących, Instytucjach Pośredniczących II stopnia oraz Instytucji Certyfikującej będą wykorzystywane dwa podstawowe systemy informatyczne tj.:

projekt RPO WO 2007-2013

- system finansowo-księgowy spełniający wymogi ustawy o rachunkowości,
- Krajowy System Informatyczny monitoringu i sprawozdawczości

oraz opcjonalnie lokalny system monitoringu i sprawozdawczości na poziomie instytucji odpowiedzialnej za wdrażanie programu operacyjnego.

Krajowy System Informatyczny jest zgodny i kompatybilny z systemem sprawozdawczości i monitorowania ustanowionym dla programu operacyjnego.

Dostęp do danych gromadzonych w Krajowym Systemie Informatycznym będą miały wszystkie podmioty uczestniczące w procesie wdrażania, tj. Instytucja Zarządzająca, Instytucje Pośredniczące, Instytucje Pośredniczące II stopnia, Instytucja Certyfikująca oraz Instytucja Audytowa, w zakresie niezbędnym dla prawidłowego realizowania zadań.

Krajowy i lokalne systemy monitoringu i sprawozdawczości.

Krajowy System Informatyczny (system scentralizowany) udostępniony dla potrzeb monitoringu i sprawozdawczości będzie gromadził na poziomie kraju dane niezbędne dla systemu zarządzania i kontroli ustanowionego dla programu operacyjnego.

5.3.1 Charakterystyka Krajowego Systemu Informatycznego

Zgodnie z przyjętymi założeniami Krajowy System Informatyczny będzie przede wszystkim systemem rejestracyjnym, tzn. będzie gromadził dane, wprowadzane do centralnej bazy danych po wystąpieniu zdarzeń. W szczególności system będzie umożliwiał gromadzenie informacji w następującym zakresie:

- ewidencja danych dotyczących programów operacyjnych,
- obsługa cyklu życia projektu, w tym:
 - ewidencjonowanie wniosków aplikacyjnych spełniających wymogi formalne,
 - ewidencjonowanie dużych projektów w zakresie określonym przez Rozporządzenie KE (WE) nr 1828/2006,
 - ewidencjonowanie umów o dofinansowanie,
 - ewidencjonowanie wniosków o płatność,
 - ewidencjonowanie danych dotyczących kontroli poszczególnych projektów,
 - ewidencja wskaźników postępu rzeczowego, w tym prowadzenie jednolitego słownika wskaźników,
- ewidencja danych dotyczących nieprawidłowości,
- prowadzenie rejestru kwot odzyskanych (w tym rejestru dłużników).

Ponadto Krajowy System Informatyczny będzie umożliwiał tworzenie określonych raportów, w szczególności:

- zestawień wydatków z poziomu Instytucji Pośredniczącej oraz zestawień wydatków i wniosków o płatność przygotowywanych na wyższych poziomach,
- prognozy wydatków.

System będzie obejmował i dostarczał dane określone w Załączniku III Rozporządzenia implementacyjnego 1828/2006.

5.3.2 Architektura Krajowego Systemu Informatycznego

projekt RPO WO 2007-2013

Krajowy System Informatyczny zbudowany jest w oparciu o technologię webową, tzn. dostęp do danych gromadzonych w centralnej bazie danych realizowany jest za pośrednictwem przeglądarki internetowej uruchamianej na komputerze z dostępem do publicznej sieci Internet.

W ramach RPO WO 2007-2013 wdrożony zostanie krajowy system informatyczny wspierający realizację NSRO, finansowany ze środków Osi priorytetowej 2 Wsparcie informatyczne realizacji NSRO w ramach PO PT 2007-2013.

Jednocześnie dopuszcza się możliwość budowy odrębnego systemu informatycznego na potrzeby zarządzania i wdrażania RPO WO 2007-2013. System będzie w pełni kompatybilny z krajowym systemem informatycznym, a zakres gromadzonych i przetwarzanych w nim danych będzie zgodny z zakresem danych określonym w załączniku III do Rozporządzenia Komisji (WE) nr 1828/2006 z dnia 8 grudnia 2006 r. Schemat architektury Krajowego Systemu Informatycznego został przedstawiony poniżej.

Ryc. 5.3 Schemat architektury Krajowego Systemu Informatycznego.

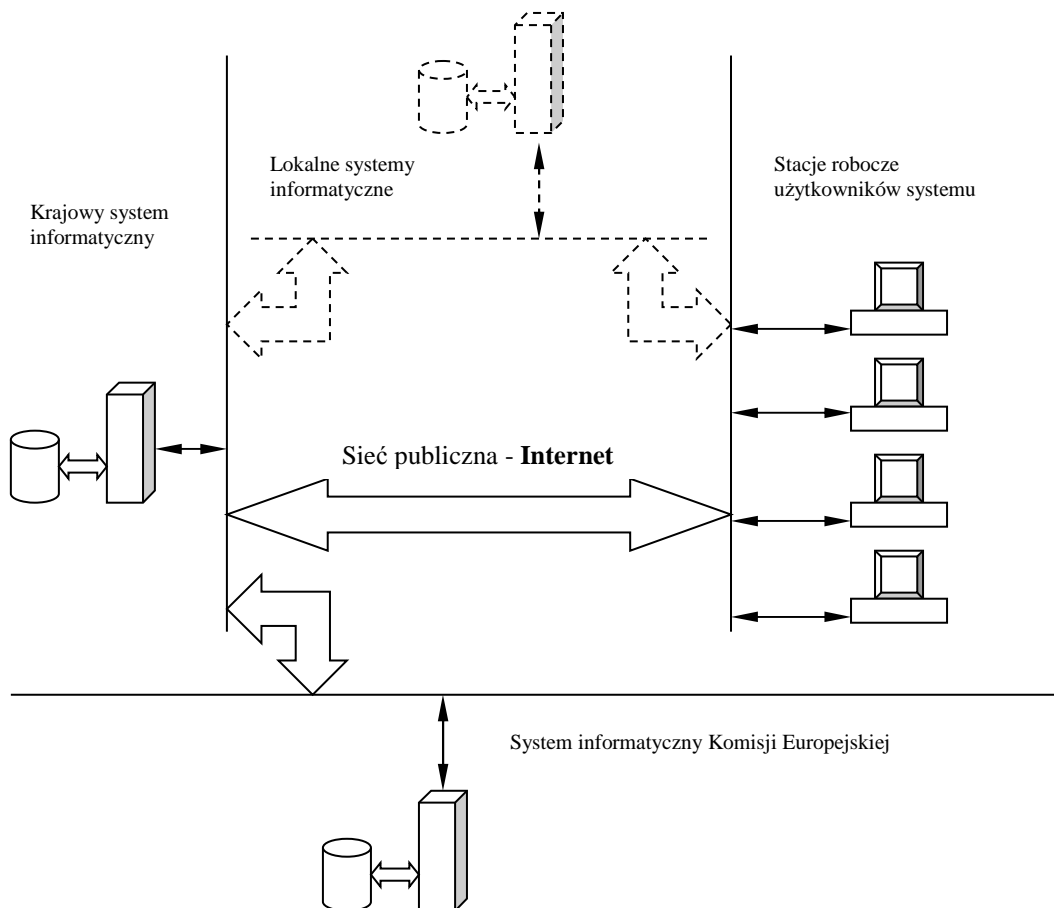

5.3.3 Opis procedur przewidzianych dla zapewnienia niezawodności komputerowych systemów raportowania księgowego, monitoringu i finansowego

Polityka bezpieczeństwa Krajowego Systemu Informatycznego realizowana jest na wielu płaszczyznach. Wykorzystanie bezpiecznego protokołu https wraz odpowiednią architekturą dostępowych urządzeń sieciowych w siedzibie operatora systemu, ministra właściwego do spraw finansów publicznych obsługiwanego przez Departament Informatyki w

projekt RPO WO 2007-2013

MF, minimalizuje ryzyko włamania oraz dostępu, a co za tym idzie i modyfikacji danych w systemie przez osoby nieupoważnione. Ponadto uniemożliwia zmianę danych w trakcie transmisji danych na serwer.

Rozbudowana funkcjonalność nadawania uprawnień dla użytkowników (trójwymiarowy model uprawnień: funkcja systemu, poziom wdrażania, region) powoduje, że mają oni dostęp tylko do tych danych, które są niezbędne do realizowania zadań.

Odpowiednia polityka wykonywania kopii bezpieczeństwa gwarantuje, że w przypadku poważnej awarii systemu, której skutkiem jest zniszczenie bazy danych, możliwość odtworzenia danych gromadzonych w systemie maksymalnie na jeden dzień przed wystąpieniem awarii.

5.3.4 Informacje dotyczące wewnętrznego obiegu informacji pomiędzy „podmiotem centralnym (MS Liaison)” oraz podmiotami zgłaszającymi zapotrzebowanie na dostęp/modyfikację praw dostępu do SFC2007

Elektroniczna wymiana danych z Komisją Europejską zgodnie z art. 39 Rozporządzenia Komisji (WE) nr 1828/2006 z dnia 8 grudnia 2006 r.

Zasady dostępu do systemu elektronicznej wymiany danych z Komisją Europejską (SFC2007) zostały uregulowane w *Procedurze przyznawania dostępu użytkownikom do systemu elektronicznej wymiany danych z Komisją Europejską SFC2007* opracowanej przez Ministerstwo Rozwoju Regionalnego.

Zgodnie z niniejszą procedurą funkcja MS Liaison dla Europejskiego Funduszu Społecznego, Europejskiego Funduszu Rozwoju Regionalnego i Funduszu Spójności, wynikająca z obowiązku nałożonego przepisami z art. 41 Rozporządzenia Komisji (WE) nr 1828/2006, zgodnie z którymi Państwa Członkowskie występują o prawa dostępu do systemu SFC2007 w sposób scentralizowany, została przypisana jednostce organizacyjnej w ramach Ministerstwa Rozwoju Regionalnego. Zgodnie z zasadami ustanowionymi przez Komisję, funkcje MS Liaison oraz MS Liaison Deputy pełni dwóch wyznaczonych i zatwierdzonych przez służby Komisji pracowników ww. jednostki organizacyjnej.

W celu zapewnienia bezpieczeństwa dostępu do systemu SFC2007 ww. *Procedura* określa zasady na jakich użytkownicy ubiegają się o dostęp. Zgodnie z przyjętym na poziomie krajowym założeniem i strukturą *Node Hierarchy* dostęp do systemu uzyskują (jako tzw. *Key Users*) wyłącznie pracownicy następujących instytucji:

- Instytucji koordynującej na poziomie krajowym (status *Member State Authority*)
- Instytucji Zarządzającej programem (status *Member State Managing Authority*)
- Instytucji Certyfikującej (status *Certyfying Authority*)
- Instytucji Audytowej (status *Audit Authority*).

Procedura określa także zasady weryfikacji zgłoszonego kandydata na użytkownika przez MS Liaison i adekwatności wnioskowanego zakresu uprawnień (*Permissions, Role*), a także zasady informowania o wszelkich zmianach dotyczących *Key Users*.

Wykaz *Key Users*, tj. osób posiadających dostęp do systemu SFC2007, jest prowadzony w jednostce organizacyjnej w ramach Ministerstwa Rozwoju Regionalnego pełniącej funkcję MS Liaison, z poszanowaniem przepisów prawnych w zakresie ochrony danych osobowych.

5.4 Przepływy finansowe

5.4.1 Przepływy finansowe między KE a krajem członkowskim

Komisja Europejska przekazuje środki Europejskiego Funduszu Rozwoju Regionalnego/Europejskiego Funduszu Społecznego/Funduszu Spójności na finansowanie programu w formie płatności zaliczkowych, płatności okresowych i płatności salda końcowego. Powyższe środki wpływają na wyodrębniony rachunek bankowy, prowadzony w euro i zarządzany przez Ministra Finansów.

5.4.2 Finansowanie programu¹⁴³

Na potrzeby finansowania programu w ramach budżetu państwa wyodrębniono budżet środków europejskich, z którego przekazywane są środki odpowiadające wkładowi UE. Współfinansowanie krajowe z budżetu państwa przekazywane jest przez właściwego dysponenta części budżetowej w formie dotacji celowej.

Środki odpowiadające wkładowi UE są przekazywane do beneficjentów za pośrednictwem Banku Gospodarstwa Krajowego (Płatnik), który wypłaca je na podstawie zleceń wypłaty środków wystawianych przez instytucję podpisującą umowę o dofinansowanie (IZ/IP/IPII) z beneficjentem.

Środki w ramach współfinansowania krajowego z budżetu państwa są wypłacane beneficjentom przez IZ/IP/IPII.

Wypłata na rzecz beneficjenta zarówno w części środków UE, jak i współfinansowania z budżetu państwa może mieć formę płatności zaliczkowych bądź zwrotu poniesionych przez beneficjenta wydatków.

Środki na rzecz beneficjentów są przekazywane na podstawie umowy o dofinansowanie¹⁴⁴ oraz wniosku beneficjenta o płatność, z uwzględnieniem wcześniejszych wypłat.

Wydatki beneficjenta wykazywane w składanym przez niego wniosku o płatność, są ujmowane przez IZ/IP/IPII w deklaracjach wydatków składanych do IPOC, a następnie do IC, celem certyfikacji wydatków do KE.

Schemat przepływów finansowych przedstawiony został na **Ryc. 5.4**.

¹⁴³ nie dotyczy pomocy technicznej. Projekty pomocy technicznej finansowane są ze środków właściwego dysponenta części budżetowej lub w przypadku instytucji niebędących dysponentem ze środków dotacji celowej.

¹⁴⁴ W przypadku projektów własnych Instytucji Zarządzającej środki będą przekazywane na podstawie uchwały Zarządu Województwa oraz/lub zatwierzonego wniosku o płatność.

Ryc. 5.4 Przepływy finansowe i certyfikacja w RPO WO 2007-2013.

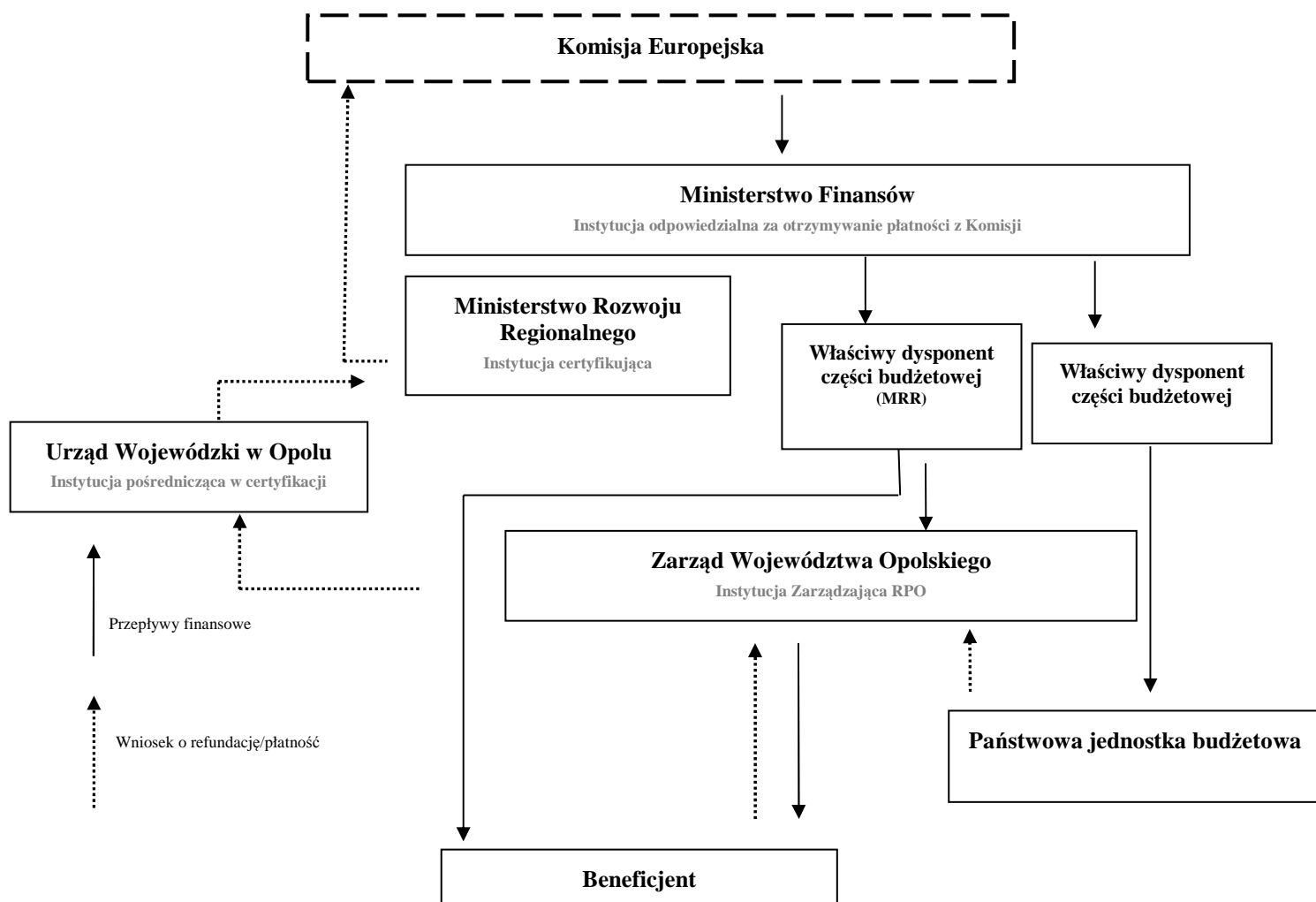

W ramach systemu monitorowania przepływów finansowych IZ RPO WO 2007-2013 będzie monitorowała wysokość wydatków kwalifikowanych, w tym wydatków stanowiących współfinansowanie krajowe. IZ RPO WO 2007-2013 będzie dokonywała wyliczenia poziomu dofinansowania ze środków UE na poziomie Osi priorytetowej w taki sposób, aby wkład funduszy UE nie przekraczał poziomu przyjętego w RPO WO 2007-2013 dla danej Osi priorytetowej.

5.4.3 Procedury dotyczące uzyskanych odsetek

W ramach programu operacyjnego odsetki narosłe od środków otrzymanych przez poszczególne instytucje biorące udział w finansowaniu RPO WO 2007-2013 przeznaczone są na realizację danej Osi priorytetowej/działania Programu i są wykazywane w sprawozdaniu z realizacji Osi priorytetowej/działania.

Zgodnie z art. 83 dla obsługi środków otrzymywanych z UE w ramach perspektywy finansowej 2007-2013 zostanie utrzymany podobny system rachunków bankowych, jak dla perspektywy 2004-2006, czyli rachunki I poziomu – funduszowe i rachunki II poziomu – programowe.

projekt RPO WO 2007-2013

Wszystkie rachunki bankowe, zarówno funduszowe jak i programowe będą oprocentowane, a odsetki będą dopisywane do stanów na rachunkach. Niezwłocznie po naliczeniu odsetek Instytucja przyjmująca środki z KE będzie przekazywała odpowiednie kwoty na rachunek dochodów Budżetu Państwa i będą one wykorzystane na współfinansowanie krajowe.

5.5 Komunikacja i promocja

Zgodnie z zapisami art. 2 pkt 1 Rozporządzenia Komisji (WE) nr 1828/2006 określającym zasady wdrażania Rozporządzenia Rady (WE) nr 1083/2006 ustanawiającego ogólne przepisy dotyczące Europejskiego Funduszu Rozwoju Regionalnego, Europejskiego Funduszu Społecznego i Funduszu Spójności oraz Rozporządzenia (WE) nr 1080/2006 Parlamentu Europejskiego i Rady w sprawie Europejskiego Funduszu Rozwoju Regionalnego Polska przygotowuje Strategię Komunikacji Funduszy Europejskich w Polsce na lata 2007-2013 dla wszystkich dostępnych funduszy i programów. Wspólna Strategia ma na celu zapewnienie skutecznej koordynacji działań prowadzonych przez poszczególne instytucje, dzięki której wzrośnie skuteczność i efektywność działań informacyjnych i promocyjnych.

Strategia komunikacji jest przygotowywana przez Instytucję Koordynującą NSRO (umiejscowioną w strukturze ministerstwa właściwego ds. rozwoju regionalnego) we współpracy z Instytucjami Zarządzającymi. Uwzględnia ona zasady przyjęte w Wytocznych Ministra Rozwoju Regionalnego w zakresie informacji i promocji.

Strategia komunikacji określa podstawowe zasady prowadzenia działań informacyjnych i promocyjnych na potrzeby wszystkich programów operacyjnych i Narodowych Strategicznych Ram Odniesienia, a w szczególności cele i ideę przewodnią, określenie grup docelowych, wskazanie instytucji zaangażowanych w działania informacyjne i promocyjne, a także wymagane minimum podejmowanych działań.

Instytucja Zarządzająca RPO WO 2007-2013 opracuje dla programu Zintegrowany plan komunikacji funduszy strukturalnych w województwie opolskim w latach 2007-2015 (Zintegrowany plan komunikacji) zawierający cele działań, charakterystykę grup docelowych, opis planowanych działań informacyjnych, promocyjnych i szkoleniowych, opis podziału zadań i stopnia odpowiedzialności w zakresie działań promocyjno-informacyjnych i szkoleniowych pomiędzy jednostkami zaangażowanymi w realizację Planu.

W Zintegrowanym planie komunikacji Instytucja Zarządzająca określi ponadto ramowy harmonogram prowadzonych działań, sposób ich ewaluacji, zasady sprawozdawczości i indykacyjny budżet. Ponadto Instytucja Zarządzająca RPO WO 2007-2013 przygotowywać będzie również roczne plany działań o charakterze wykonawczym.

Zintegrowany plan komunikacji podlega konsultacji z IK NSRO w zakresie jego zgodności ze Strategią komunikacji, a następnie akceptacji Komitetu Monitorującego RPO WO 2007-2013.

Celem strategicznym (długofalowym) realizacji Zintegrowanego planu komunikacji jest podniesienie świadomości mieszkańców regionu i instytucji, zwiększenie ich aktywności w zakresie pozyskiwania środków z funduszy strukturalnych oraz uzyskanie akceptacji dla efektów ich wykorzystania.

Powyższy cel realizowany będzie poprzez:

- zapewnienie przejrzystości procedur wdrażania programu,
- upowszechnianie korzyści płynących z realizacji programu,
- wsparcie beneficjentów w procesie pozyskiwania środków,

projekt RPO WO 2007-2013

- stałe podnoszenie wiedzy i kompetencji osób zaangażowanych w proces zarządzania, informowania i wdrażania programu.

Realizacja w/w celów ma zapewnić maksymalne wykorzystanie środków unijnych dostępnych dla województwa opolskiego, podniesienie poziomu wiedzy i umiejętności beneficjentów w zakresie korzystania z dostępnej pomocy, a także zwiększenie świadomości publicznej na temat udziału Unii Europejskiej.

Ponadto celem programowanych działań będzie ukierunkowanie ich na wymiar wartości dodanej pomocy wspólnotowej m.in. poprzez tworzenie i upowszechnianie skutecznego oraz trwałego przepływu informacji dotyczących RPO WO 2007-2013, łącznie ze wskazaniem wkładu finansowego w ramach Europejskiego Funduszu Rozwoju Regionalnego.

Zakres zadań informacyjnych i promocyjnych w ramach realizacji Zintegrowanego planu komunikacji dotyczyć będzie m.in. organizowania kampanii informacyjnych we współpracy z regionalnymi i lokalnymi mediami, partnerami społecznymi i gospodarczymi i in., uruchomienia i aktualizacji strony internetowej poświęconej RPO WO 2007-2013, publikowania i dystrybucji dokumentów programowych/wydawnictw/publikacji/ulotek oraz prowadzenia punktu informacyjnego i doradztwa.

W/w działania mają na celu zapewnienie wszystkim zainteresowanym stronom, dostępu do jasno sformułowanych i szczegółowych informacji dotyczących zasad otrzymywania pomocy ze środków polityki spójności, a zatem grupy docelowe działań informacyjnych i promocyjnych w zakresie RPO WO 2007-2013 powinni tworzyć:

1. beneficjenci i potencjalni beneficjenci RPO WO 2007-2013,
2. partnerzy społeczni i gospodarczy,
3. pracownicy instytucji zaangażowanych w proces wdrażania RPO WO 2007-2013,
4. pracownicy punktów informacyjnych,
5. opinia publiczna – ogół społeczeństwa, odbiorcy rezultatów (społeczności lokalne).

W ramach prowadzonych działań informacyjno-promocyjnych Instytucja Zarządzająca RPO WO 2007-2013 zapewni monitorowanie i ocenę podejmowanych działań.

Informacje nt. przeprowadzanych w tym zakresie przedsięwzięć będą przekazywane Komitetowi Monitorującemu, jak również uwzględniane w rocznych i końcowych sprawozdaniach z realizacji programu, o których mowa w art. 67 Rozporządzenia (WE) nr 1080/2006.

Przykładowe metody ewaluacji podjętych działań:

1. Roczne sprawozdania przygotowywane przez Instytucję Zarządzającą RPO WO 2007-2013 dla Komisji Europejskiej, zawierające opis działań zrealizowanych w ramach Planu komunikacji RPO WO 2007-2013.
2. Sprawozdanie przygotowywane przez Instytucję Zarządzającą RPO WO 2007-2013 dla Instytucji Koordynującej NSRO, w celu sporządzenia sprawozdania z realizacji Strategii Komunikacji Funduszy Strukturalnych i Funduszu Spójności w Polsce.
3. We współpracy z Instytucją Koordynującą NSRO przeprowadzanie nie rzadziej niż co dwa lata badania efektywności i skuteczności działań informacyjnych i promocyjnych wynikających z realizacji Strategii komunikacji.

projekt RPO WO 2007-2013

Działania informacyjne i promocyjne w ramach Zintegrowanego planu komunikacji będą finansowane w ramach VII Osi Priorytetowej „Pomoc techniczna” RPO WO 2007 – 2013.

Łączna kwota środków przeznaczonych na działania informacyjne i promocyjne na lata 2007-2013 wynosi ok. 2,37 mln euro, w tym:

- EFRR – ok. 2,11 mln euro;
- współfinansowanie krajowe (budżet samorządu województwa) – ok. 260 tys. euro.

ROZDZIAŁ 6

OCENA EX-ANTE PROGRAMU WRAZ Z OCENĄ SPODZIEWANEGO EFEKTU MAKROEKONOMICZNEGO.

6.1. Wyniki oceny ex-ante projektu RPO WO 2007-2013

6.1.1 Uzasadnienie i sposób realizacji oceny ex-ante

Wymóg przygotowania oceny *ex-ante* dla projektu Regionalnego Programu Operacyjnego Województwa Opolskiego na lata 2007 – 2013 w ramach Celu „Konwergencja” nakłada na Zarząd Województwa Opolskiego art. 48 ust.2 Rozporządzenia Rady nr 1083/2006. Raport z oceny ex-ante powstał w ramach ekspertyzy „Ocena szacunkowa projektów 16-stu Regionalnych Programów Operacyjnych oraz Programu Operacyjnego Rozwój Polski Wschodniej na lata 2007-2013” zrealizowanej przez WYG International Sp. z o.o. na zamówienie Ministerstwa Rozwoju Regionalnego.

Ocena RPO WO 2007-2013 zawiera wszystkie standardowe elementy, przewidziane dla oceny regionalnych programów operacyjnych poszczególnych województw, z uwzględnieniem specyfiki badanego regionu. Raport jest zgodny z metodologią oceny ex-ante programów operacyjnych na lata 2007-2013, określonej przez Komisję Europejską, w październiku 2005 roku.

Zakresem oceny RPO WO 2007-2013 było:

- weryfikacja analizy społeczno-ekonomicznej oraz jej jakości w świetle zidentyfikowanych potrzeb rozwoju regionu,
- ocena uzasadnienia ekonomicznego oraz spójności wewnętrznej części projekcyjnej RPO WO 2007-2013,
- ocena spójności zewnętrznej części RPO WO 2007-2013 z politykami wspólnotowymi, krajowymi i regionalnymi,
- ocena oczekiwanego rezultatu i oddziaływania,
- ocena proponowanego systemu wdrażania programu operacyjnego.

Założenia RPO WO 2007-2013, w tym zwłaszcza diagnozę, cele, osie priorytetowe i działania oceniano w świetle takich dokumentów strategicznych, jak: *Strategiczne Wytyczne Wspólnoty (SWW)*, *Strategia Lizbońska*, *Strategia Rozwoju Kraju (SRK)*, *Narodowe Strategiczne Ramy Odniesienia (NSRO)*, *Zaktualizowana Koncepcja Przestrzennego Zagospodarowania Kraju (ZKPZK)*, *Polityka Ekologiczna Państwa*, *Program Operacyjny Infrastruktura i Środowisko*, *Strategia Rozwoju Województwa Opolskiego*.

Niniejszy rozdział przedstawia rekomendacje z przeprowadzonej ewaluacji ex-ante projektu RPO WO 2007-2013 i sposób ich uwzględnienia w obecnej wersji dokumentu, natomiast szczegółowa ocena szacunkowa RPO WO 2007-2013 została zamieszczona na stronie internetowej Urzędu Marszałkowskiego¹⁴⁵. Przyjmuje się, że wyniki przeprowadzanej ewaluacji powinny przyczynić się do udoskonalenia RPO WO 2007-2013.

¹⁴⁵ Pełna wersja dokumentu: „Ocena szacunkowa RPO WO 2007-2013. Raport”, WYG International Sp.z.o.o., Warszawa, listopad 2006, znajduje się na stronie internetowej www.rpo.umwo.opole.pl

6.1.2 Rekomendacje z ewaluacji oraz sposób uwzględnienia wyników oceny szacunkowej projektu RPO WO 2007-2013

Diagnoza programu operacyjnego

W ogólnej ocenie wyniki badania ewaluacyjnego dowiodły, iż część diagnostyczna Programu spełnia swą funkcję, tzn. dostarcza uzasadnienia większości celów i Osi priorytetowych.

Ewaluatorzy wskazali na odniesienie się części diagnostycznej *Programu* do analogicznego obszaru w *Strategii Rozwoju Województwa Opolskiego*.

Pozytywnie oceniony został dobór parametrów, aktualność danych oraz wykorzystanie szeregów czasowych oraz pozytywnie oceniono spójność wewnętrzną diagnozy.

W opinii oceniającego, aby podnieść jakość dokumentu zasugerowano drobne zmiany w układzie podrozdziałów oraz zaproponowano dodanie podsumowania części diagnostycznej.

Zgodnie z opinią ewaluatorów w diagnozie w wyraźny sposób przedstawiono najważniejsze czynniki stymulujące i hamujące dotychczasowy rozwój regionu. Diagnozę uzupełniono także o wskazanie kryteriów doboru obszarów diagnostycznych, mimo iż ich układ uznano za trafny.

Diagnozę uzupełniono komentarzem dot. metody jej przeprowadzenia oraz rozszerzono, tam gdzie było to możliwe rozpoznanie prognostyczne w obszarach diagnozy.

Ponadto ocena ex-ante zwróciła uwagę na dodanie pozycji źródłowych tj. podanie zestawienia pozycji (bibliografii) oraz przedstawienia we wstępie bardziej przejrzyste sposobu konstrukcji dokumentu, co zostało uzupełnione o odpowiednie zapisy w obecnej wersji *Programu*.

Analiza SWOT

W opinii oceniającego, aby podnieść jakość dokumentu zasugerowano dodatkowo podsumowanie całej części diagnostycznej, tak aby wynikały z niego potrzeby Województwa oraz ich hierarchia, ze szczególnym uwzględnieniem potrzeb, które mogą zostać zaspokojone dzięki realizacji RPO WO 2007-2013.

Zgodnie z wynikami oceny analizą SWOT objęto także zawartość podrozdziału 1.3 (w obecnej wersji *Programu* 1.2) o wykorzystaniu środków krajowych i zagranicznych.

Dla większej spójności analizy SWOT zostały opisane kryteria wyróżniania mocnych i słabych stron Województwa Opolskiego, a także szans i zagrożeń, jak również przedstawiono zasadność pogrupowania tych elementów w inne obszary, niż przedstawione w diagnozie.

Odniesiono się także do opinii ewaluatorów dot. hierarchizacji potrzeb regionu i dokonano hierarchizacji zjawisk opisanych w SWOT, tak aby jasno i bezpośrednio wynikało, które zagadnienia są kluczowe dla realizacji *Strategii Rozwoju Województwa* i jakie są najważniejsze kierunki rozwoju.

Część projekcyjna programu operacyjnego

Przeprowadzający ocenę programu wykazali, iż cała część projekcyjna RPO WO 2007-2013 zasługuje na ogólną pozytywną opinię. Podkreślono, iż struktura części projekcyjnej jest klarowna i stanowi logiczną całość.

projekt RPO WO 2007-2013

Niemniej jednak w wyniku oceny ewaluatorzy wskazali na kilka braków wymagających przepracowania. Uzupełniono więc brakujące elementy RPO WO 2007-2013 zgodnie z krytycznymi uwagami ewaluatorów, tak aby zapewnić kompletność dokumentu tj. uzupełniono wartości bazowe i docelowe wskaźników oraz częstotliwość dokonywanych pomiarów wraz ze źródłem danych, określono który rok uważa się za bazowy, a który za docelowy, wyjaśniono zastosowanie *cross-financingu* w poszczególnych Osiach priorytetowych, zamieszczono podział środków z EFRR na poszczególne kategorie interwencji, dokonano korekt w części finansowej zgodnie z wytycznymi Ministerstwa Rozwoju Regionalnego.

W zakresie uwag do Rozdziału 2 poświęconego strategii realizacji RPO WO 2007-2013 ewaluatorzy wskazali na trafność doboru celów, która znalazła ponadto swoje uzasadnienie w opisie celów i Osiach priorytetowych.

W odpowiedzi na wyniki oceny ex-ante w rozdziale 2 podkreślono, że przy opracowaniu dokumentu wzięto pod uwagę podstawy teoretyczne przyświecające planowanej interwencji tj. wykazano, że projektowana interwencja skupia się na takich obszarach, gdzie można wskazać na zawodność mechanizmu rynkowego (np. dostarczanie dóbr publicznych, wspieranie rynków gdzie występują korzyści zewnętrzne). Ponadto zaznaczono, iż przy projektowaniu dokumentu i określaniu poszczególnych osi priorytetowych wykazano się troską o spójność terytorialną regionu.

Celem zapewnienia większej spójności pomiędzy opisami w części projekcyjnej a analizą SWOT podniesiona została jakość uzasadnienia celów i Osi priorytetowych.

Część finansowa

W rozdziale 4 poświęconym części finansowej nawiązując do opinii ewaluatorów skomentowano kryteria podziału środków finansowych pomiędzy poszczególne Osie priorytetowe i lata oraz uaktualniono wartości liczbowe w tabelach, uwzględniając aktualny podział środków (zgodnie z projektem NSRO zaakceptowanym przez Radę Ministrów, wersja 29 listopada 2006 r.).

Ocena szacunkowa RPO WO 2007-2013 wskazuje na odniesienie się do ryzyka związanego z możliwością niewykorzystania środków przewidzianych na RPO WO 2007-2013, co też uczyniono w rozdziale 4 Programu, prognozując, iż analiza możliwości finansowych jednostek samorządu terytorialnego, które będą głównym beneficjentem *Programu* stwarza podstawę do przyjęcia tezy, iż cała pula środków w ramach *Programu* zostanie wykorzystana.

Spójność zewnętrzna Regionalnego Programu Operacyjnego Województwa Opolskiego na lata 2007-2013

Jak wykazała ocena ex-ante RPO WO 2007-2013 spójność zewnętrzna części projekcyjnej *Programu* zasługuje na dobrą ocenę. Zauważa się zbieżność celów RPO WO 2007-2013 z celami nadrzędnych dokumentów strategicznych (takich jak: SWW, SRK, NSRO, SRW). Spójność ta wynika zarówno ze wspólnych przesłanek aksjologicznych leżących u ich podstaw oraz tożsamy lub zbieżnych wniosków diagnostycznych. Poziom spójności jest wysoki szczególnie w odniesieniu do NSRO i SRW.

Uwagi do *Programu* wynikające z faktu, iż ocenie ex-ante podlegała wstępna wersja dokumentu dotyczyły: uaktualnienia nazw poszczególnych wytycznych (w SWW) oraz celów NSRO, wyjaśnienia rozbieżności pomiędzy relacjami cele strategiczne - wytyczne SWW, a priorytety - wytyczne SWW. Wszystkie te kwestie wyjaśniono.

Ocena oczekiwanych rezultatów i oddziaływania

Przeprowadzona ocena ex-ante Programu wykazała, iż lista wskaźników RPO WO 2007-2013 wymaga licznych uzupełnień i zmian. Sytuacja ta wynikała z trwających równoległe procesów opracowania Programu oraz prac zespołu ds. wskaźników działającego przy Ministerstwie Rozwoju Regionalnego. W obecnej wersji *Programu* wszystkie uwagi ewaluatorów dot. systemu wskaźników zostały uwzględnione.

W wyniku oceny, wskaźniki dla celu głównego, uzupełniono o miary wpływu RPO WO 2007-2013 na wzrost PKB, spadek bezrobocia w regionie, obliczone na podstawie modelu HERMIN („*Ocena efektu makroekonomicznego Regionalnego Programu operacyjnego na lata 2007-2013 na gospodarkę województwa opolskiego za pomocą modelu HERMIN. Raport nr 2*”).

Zredukowano także liczbę celów szczegółowych RPO WO 2007-2013 o jeden, tak aby tożsame były one z liczbą osi priorytetowych celem ułatwienia monitoringu RPO.

Ewaluatorzy wskazali na zgodność dobranych propozycji wskaźników z listą wskaźników określonych przez KE jako obowiązkowe dla programów operacyjnych. W obecnej wersji *Programu* wszystkie wskaźniki uzupełniono o wartości docelowe oraz bazowe tam gdzie było to wymagane, w myśl wytycznych Ministerstwa Rozwoju Regionalnego.

Dla monitoringu *Programu* utworzono także listę wskaźników kontekstowych zgodnych z załącznikiem do Oceny ex-ante *Programu*. Lista wskaźników kontekstowych stanowi załącznik nr 2 do RPO WO 2007-2013.

System wdrażania programu operacyjnego

Opis systemu realizacji *Programu* zdaniem przeprowadzających jego ocenę jest dość ogólny i opiera się głównie na rozporządzeniach KE, NSRO i dostępnych w chwili przygotowywania analizowanej wersji *Programu* Operacyjnego wytycznych MRR.

W związku z powyższym oceniający wskazali na braki w opisie systemu zarządzania RPO WO 2007-2013 i zarekomendowali doprecyzowanie i uzupełnienie niektórych zapisów.

W odpowiedzi na wyniki ex-ante dokonano opisu struktury zarządzania, tak aby pokazać sposób funkcjonowania całego systemu jako sprawny, efektywny i przejrzysty. Oprócz wypunktowania kompetencji poszczególnych instytucji zarysowano sposób ich funkcjonowania, wzajemnej współpracy na rzecz efektywnego oraz skutecznego wdrażania RPO WO 2007-2013. W sposób bardziej szczegółowy zweryfikowano wszelkie zapisy kompetencji i powiązań pomiędzy instytucjami, zgodnie z wytycznymi Ministerstwa Rozwoju Regionalnego, tak aby pozbyć się powtórzeń, sprzeczności i luk.

Zweryfikowano wszystkie kompetencje instytucji z przepisami krajowymi i unijnymi. Opisano również elementy systemu promocji – zaznaczono, że opracowany zostanie plan komunikacji, który określać będzie zakres i strategię realizacji działań dotyczących informacji i promocji RPO WO 2007-2013, opisano system wymiany informacji z Komisją, a także przedstawiono procedury zapewniające przejrzystość procesu płatności.

Wskutek oceny RPO WO 2007-2013 w rozdziale raportu poświęconym systemowi realizacji zwrócono uwagę, iż w województwie opolskim do realizacji wybrano wariant systemu, który zapewni maksymalny poziom efektywności i skuteczności.

Zgodnie z rekomendacją, że przy wyborze wariantu systemu wdrażania RPO w kontekście maksymalnej jego efektywności i skuteczności, należy kierować się zasadą

projekt RPO WO 2007-2013

koncentracji wdrażania w instytucji zarządzającej, w ocenie *Programu* zwrócono uwagę na wydzielenie do innej instytucji zadań związanych z przedsiębiorczością i innowacyjnością.

Mając na uwadze opinie ewaluatorów, RPO WO 2007-2013 zawiera zapisy dotyczące zasady partnerstwa, nie tylko w kontekście opracowywania *Programu*, ale także jego monitoringu. Zatem opisane zostało w jaki sposób partnerzy systemu będą mogli oddziaływać na proces wdrażania *Programu*.

Reasumując badanie ewaluacyjne dowiodło, że przedłożony do oceny RPO WO 2007-2013 (wstępny projekt, wersja nr 3 b) spełnia większość wymogów formalnych oraz merytorycznych, a wskazane przez ewaluatorów braki w dokumencie zostały uwzględnione w obecnej wersji projektu RPO WO 2007-2013.

6.2. Ocena oczekiwanych skutków makroekonomicznych realizacji RPO WO 2007-2013

Przeprowadzenie analizy potencjalnego wpływu inwestycji realizowanych w ramach Regionalnego Programu Operacyjnego Województwa Opolskiego na lata 2007-2013 dokonano za pomocą modelu HERMIN¹⁴⁶. W tym celu najpierw przeprowadzono symulację wyjściową, dla której nie uwzględnia się wydatków w ramach RPO WO 2007-2013 i czyni się szereg założeń odnośnie warunków zewnętrznych i wewnętrznych oddziałujących na polską gospodarkę (tzw. scenariusz bazowy)¹⁴⁷. Następnie przeprowadzono symulację, zakładającą wydatki inwestycyjne na poziomie określonym w RPO WO 2007-2013¹⁴⁸, po czym porównano jej wyniki ze scenariuszem bazowym, określając tym samym potencjalne skutki makroekonomiczne *Programu*.

W wyniku symulacji przeprowadzonej z użyciem modelu HERMIN wyznaczono wskaźniki określające wpływ Regionalnego Programu Operacyjnego, które zostały

¹⁴⁶ Ocena prognozowanego wpływu przewidzianych do realizacji inwestycji współfinansowanych z funduszy unijnych została przeprowadzona za pomocą modelu HERMIN dla regionalnych gospodarek - wersja z 2006 roku, obejmująca bazę danych z lat 1995-2002. Model opracowany został przez zespół Wrocławskiej Agencji Rozwoju Regionalnego (WARR) pod kierownictwem prof. Janusza Zaleskiego, we współpracy z dr Johnem Bradley'em – autorem bazowego modelu HERMIN i wieloletnim pracownikiem naukowym irlandzkiego Instytutu Badań Społeczno-Ekonomicznych w Dublinie (The Economic and Social Research Institute - ESRI). HERMIN jest makroekonomicznym modelem służącym do analizy wpływu funduszy strukturalnych na gospodarkę. Podstawę modelu stanowią konwencjonalne mechanizmy keynesistowskie, jednak posiada on również ważne cechy neoklasyczne, związane z komponentem podaży. Więcej wiadomości na temat modelu HERMIN na stronach: www.fundusze-strukturalne.gov.pl oraz www.warr.pl. Model ten ulega ciągłym modyfikacjom, również baza danych historycznych, na podstawie których dokonywane są obliczenia ulegać będzie w kolejnych latach aktualizacji, przez co wyniki symulacji będą musiały podlegać systematycznej analizie i korekcie.

Pełna wersja dokumentu „Ocena efektu makroekonomicznego Regionalnego Programu Operacyjnego na lata 2007-2013 na gospodarkę województwa opolskiego za pomocą modelu HERMIN. Raport nr 2b” znajduje się na stronie: www.umwo.opole.pl

¹⁴⁷ Główne cechy scenariusza bazowego odnośnie warunków zewnętrznych są następujące (wersja modelu z 2006 roku): wzrost produkcji przemysłowej w Polsce jest prognozowany na poziomie ok. 5 % rocznie, wydajność pracy stale rośnie, implikując prawdopodobieństwo wolniejszego wzrostu zatrudnienia niż produkcji, a rosnące zatrudnienie i stały zasób siły roboczej powodują stały spadek bezrobocia. Zakładany jest stały kurs walutowy, a inflacja jest przewidywana na poziomie nieco wyższym niż średnia w „starych krajach” UE.

¹⁴⁸ Cechy wejściowe do modelu wynikające z RPO WO 2007-2013, zakładają m.in. alokację dla województwa opolskiego na lata 2007-2013 w wysokości 427,14 mln Euro. Środki te podzielone zostały na poszczególne priorytety RPO WO 2007-2013 (podział wg stanu na czerwiec 2007 roku). RPO WO 2007-2013 będzie realizowany przez dziewięcioletni okres od 1 stycznia 2007 r. do 31 grudnia 2015 r. (zgodnie z zasadą „n+3” obowiązującą w latach 2007-2010 oraz zasadą „n+2” obowiązującą w latach 2011-2013). Zgodnie z metodologią przeliczania transferów na kategorie ekonomiczne opracowaną przez WARR obliczono dla województwa opolskiego następujący podział: infrastruktura techniczna podstawowa (IP) – 51,21%; rozwój zasobów ludzkich (RZL) – 9,00%; bezpośrednia pomoc dla sektora produkcyjnego (BPSP) – 39,79%.

projekt RPO WO 2007-2013

przedstawione jako zmiana w stosunku do prognozy bazowej wykonanej bez wpływu RPO WO 2007-2013. Wyniki wpływu RPO WO 2007-2013 zaprezentowano za pomocą kilku podstawowych parametrów makroekonomicznych: PKB (wyrażony w cenach z roku 1995), stopę bezrobocia, liczbę zatrudnionych oraz zasoby infrastruktury fizycznej i kapitału ludzkiego.

Uzyskane wyniki wpływu RPO WO 2007-2013 na PKB województwa opolskiego pozwalają na stwierdzenie, że RPO WO 2007-2013 prawdopodobnie zwiększy poziom PKB w stosunku do prognozy bazowej, w miarę jak Program będzie stopniowo realizowany. Do roku 2014 wpływ RPO WO 2007-2013 na PKB zwiększa się stopniowo i osiąga w 2014 roku najwyższą wartość. Szacuje się, że poziom PKB będzie wówczas wyższy w stosunku do scenariusza bazowego o 1,52% (**Ryc. 6.1**). W kolejnym roku 2015, wzrost w stosunku do prognozy bazowej zmniejsza się, ponieważ zakończone zostaną wszystkie działania inwestycyjne w ramach RPO WO 2007-2013 (dokonywane będą ostatnie płatności) (**Ryc. 6.1**). Ponadto uruchomione zostaną kolejne środki finansowe związane z okresem programowania 2014-2020, których wielkości obecnie nie jesteśmy w stanie przewidzieć.

Ryc. 6.1. Wpływ RPO WO 2007-2013 na poziom PKB*.

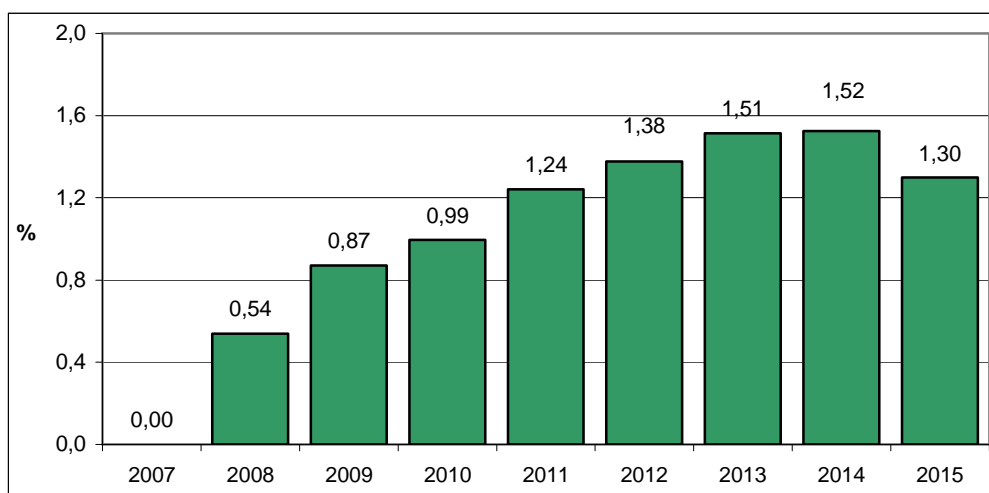

* % zmiana w stosunku do scenariusza bazowego (bez RPO)

Źródło: „Ocena efektu makroekonomicznego Regionalnego Programu Operacyjnego na lata 2007-2013 na gospodarkę województwa opolskiego za pomocą modelu HERMIN. Raport nr 2b”, UMWO, czerwiec 2007 r.

Analizując wpływ RPO WO 2007-2013 na rynek pracy dokonano wyboru dwóch wskaźników: stopę bezrobocia i zatrudnienie.

Szacuje się, że największy spadek stopy bezrobocia¹⁴⁹ nastąpi w latach 2009 - 2013 i wyniesie ok. 0,45 pkt. proc. w stosunku do poziomu tego wskaźnika szacowanego przy założeniu braku wpływu funduszy (**Ryc. 6.2**). Oznacza to, że skumulowany efekt w postaci liczby zatrudnionych w tych latach wyniesie około 2 tys. osób (**Ryc. 6.3**).

¹⁴⁹ Zmiana poziomu stopy bezrobocia opisywana jest w punktach procentowych (pkt. proc.).

projekt RPO WO 2007-2013

Ryc. 6. 2. Wpływ RPO WO 2007-2013 na stopę bezrobocia w pkt proc.

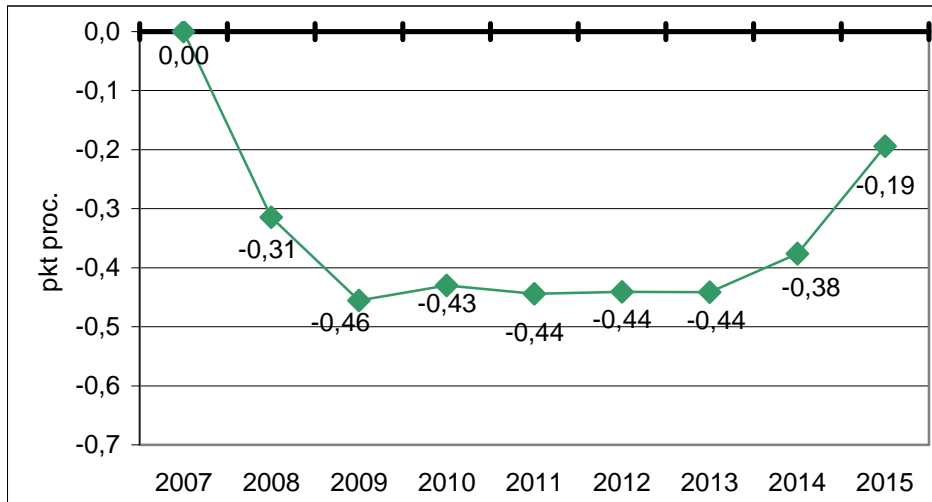

Źródło: „Ocena efektu makroekonomicznego Regionalnego Programu Operacyjnego na lata 2007-2013 na gospodarkę województwa opolskiego za pomocą modelu HERMIN. Raport nr 2b”, UMWO, czerwiec 2007 r.

Ryc. 6. 3. Wpływ RPO WO 2007-2013 na liczbę zatrudnionych w tys. osób.

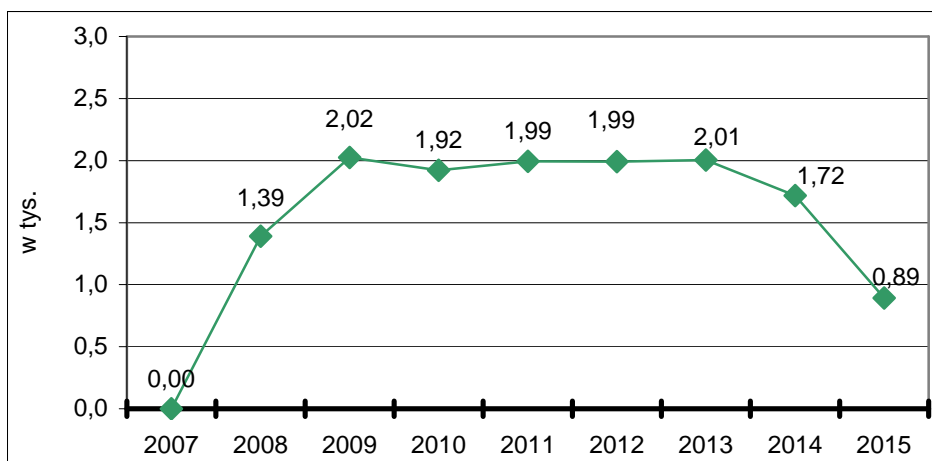

Źródło: „Ocena efektu makroekonomicznego Regionalnego Programu Operacyjnego na lata 2007-2013 na gospodarkę województwa opolskiego za pomocą modelu HERMIN. Raport nr 2b”, UMWO, czerwiec 2007 r.

Przeprowadzone badania wskazują na relatywnie silniejszy wpływ funduszy unijnych na wzrost gospodarczy niż na rynek pracy: stopę zatrudnienia i stopę bezrobocia. Fundusze strukturalne szczególnie silnie wpływają przede wszystkim na zwiększenie wydajności czynników produkcji (zarówno poprzez podniesienie kwalifikacji siły roboczej, jak i poprzez lepszą dostępność do infrastruktury technicznej, w tym transportowej). Zwiększenie globalnej wydajności gospodarki, przy tym samym poziomie produkcji, powoduje ograniczenie zapotrzebowania na siłę roboczą, jednak w dłuższym okresie poprawia międzynarodową konkurencyjność gospodarki, przyciąga kapitał zagraniczny, powoduje zwiększenie produkcji i w konsekwencji oddziałuje pozytywnie na zatrudnienie.

projekt RPO WO 2007-2013

Tab. nr 6.1. Ogólny wpływ RPO WO 2007-2013 na poziom PKB (w %), stopę bezrobocia (w pkt proc.), liczbę osób zatrudnionych (w tys. os.) oraz poziom inwestycji w środki trwałe (%) w stosunku do scenariusza bazowego.

Lata	Wpływ RPO WO 2007-2013 na:			
	poziom PKB (w %)	stopę bezrobocia (w pkt. proc)	liczbę zatrudnionych (w tys. os.)	poziom inwestycji w środki trwałe (%)
2007	0,00	0,00	0,00	0,00
2008	0,54	-0,31	1,39	4,18
2009	0,87	-0,46	2,02	5,93
2010	0,99	-0,43	1,92	5,47
2011	1,24	-0,44	1,99	5,47
2012	1,38	-0,44	1,99	5,26
2013	1,51	-0,44	2,01	5,04
2014	1,52	-0,38	1,72	4,05
2015	1,30	-0,19	0,89	1,84

Źródło: „Ocena efektu makroekonomicznego Regionalnego Programu Operacyjnego na lata 2007-2013 na gospodarkę województwa opolskiego za pomocą modelu HERMIN. Raport nr 2b”, UMWO, czerwiec 2007 r.

Biorąc pod uwagę potencjalny wpływ, jaki będzie miała realizacja RPO WO 2007-2013 na wielkość produkcji w poszczególnych sektorach gospodarki, okazuje się, że najsilniejsze oddziaływanie będzie można zaobserwować w sektorze przemysłowym. W latach 2012-2015, gdy będzie ono miało najwyższy poziom w stosunku do scenariusza bazowego od 2,0% do 2,4%., Natomiast w sektorze usług rynkowych w latach 2009 - 2013 będzie się kształtowało na poziomie ok. 1,3%.

W przypadku sektora przemysłu przetwórczego poziom zatrudnienia w latach 2012-2015 może być wyższy o około 1 tys. osób (w porównaniu ze scenariuszem bazowym). Dodatkowe zatrudnienie również na poziomie ok 1 tys. osób odnotuje się w sektorze usług rynkowych, ale w latach 2008-2010.

Szczegółowe dane dotyczące wpływu RPO WO 2007-2013 na poziom realnej (tzn. wyrażonej w cenach stałych) wielkości produkcji oraz na sytuację na rynku pracy w poszczególnych sektorach przedstawiono w **Tab. nr 6.2.**

Tab. nr 6.2. Wpływ RPO WO 2007-2013 na wielkość produkcji (wyrażony jako procentowa zmiana w stosunku do scenariusza bazowego) oraz na sytuację na rynku pracy (wyrażony jako zmiana w stosunku do scenariusza bazowego) w poszczególnych sektorach.

Lata	Produkcja w sektorze przemysłu przetwórczego (w %)	Produkcja w sektorze usług rynkowych (w %)	Zatrudnienie w sektorze przemysłu przetwórczego (w tys. os.)	Zatrudnienie w sektorze usług rynkowych (w tys. os.)
2007	0,00	0,00	0,00	0,00
2008	0,39	0,87	0,26	1,06
2009	0,80	1,27	0,50	1,44
2010	1,18	1,22	0,68	1,16
2011	1,72	1,29	0,96	0,95
2012	2,01	1,28	1,12	0,78
2013	2,29	1,28	1,29	0,63
2014	2,43	1,11	1,38	0,27
2015	2,31	0,63	1,29	-0,43

projekt RPO WO 2007-2013

Źródło: „Ocena efektu makroekonomicznego Regionalnego Programu Operacyjnego na lata 2007-2013 na gospodarkę województwa opolskiego za pomocą modelu HERMIN. Raport nr 2b.”, UMWO, czerwiec 2007 r.

Dla podniesienia poziomu obiektywności oceny oddziaływań funduszy strukturalnych na gospodarkę województwa opolskiego dokonano porównania oceny efektu makroekonomicznego przeprowadzonej za pomocą modelu HERMIN z wynikami otrzymanymi przy wykorzystaniu alternatywnego modelu makroekonomicznego. W tym celu wykorzystano model MaMoR2, będący tzw. obliczeniowym modelem równowagi ogólnej¹⁵⁰. Porównanie prognoz wpływu funduszy UE na tempo wzrostu PKB otrzymanych za pomocą ww. modeli przedstawiono w poniższej tabeli.

Tab. nr 6.3. Porównanie zmiany poziomu PKB w porównaniu do prognozy bazowej w latach 2007-2015 otrzymanych za pomocą modelu HERMIN i modelu MaMoR2.

Lata	Model HERMIN	Model MaMoR2
2007	0,00	-0,01
2008	0,54	-0,01
2009	0,87	0,10
2010	0,99	0,38
2011	1,24	0,78
2012	1,38	1,17
2013	1,51	1,60
2014	1,52	1,97
2015	1,30	2,11
Średnie tempo wzrostu	1,04	0,90

Źródło: „Ocena efektu makroekonomicznego Regionalnego Programu Operacyjnego na lata 2007-2013 na gospodarkę województwa opolskiego za pomocą modelu HERMIN. Raport nr 2b”, UMWO, czerwiec 2007 r.; „Prognoza oddziaływania makroekonomicznego realizacji Regionalnego Programu Operacyjnego dla województwa opolskiego na lata 2007 – 2013”, IBnGR, listopad 2006 r.

W **Tab. nr 6.3** zaprezentowano wyniki symulacji dla tempa wzrostu PKB po uwzględnieniu szoku inwestycyjnego, jakim jest RPO WO 2007-2013. Średnie tempo wzrostu PKB przy pełnym wykorzystaniu środków UE według modelu HERMIN wynosi 1,04%, natomiast według modelu równowagi ogólnej MaMoR2 0,90% rocznie.

Wyniki otrzymane przy zastosowaniu różnych narzędzi badawczych sugerują dodatni wpływ RPO WO 2007-2013 na gospodarkę województwa opolskiego.

¹⁵⁰ Raport: „Prognoza oddziaływania makroekonomicznego realizacji Regionalnego Programu Operacyjnego dla województwa opolskiego na lata 2007 – 2013” został opracowany przez Instytut Badań nad Gospodarką Rynkową (IBnGR) na zlecenie Ministerstwa Rozwoju Regionalnego. Użyty model pozwala badać niektóre aspekty gospodarki w ujęciu regionalnym, tj. na poziomie województw. Wykorzystywane przez model narzędzie nie stanowi prostego założenia 16 modeli dla gospodarek poszczególnych województw. Regiony są w pełni autonomiczne w zakresie przebiegu tworzenia produktu oraz określania rozmiarów strumieni i zasobów takich jak spożycie, inwestycje czy zasób kapitału. Na poziomie krajowym podejmowane są natomiast decyzje dotyczące struktury niektórych strumieni: przeznaczenia produkcji krajowej oraz źródeł dóbr konsumpcyjnych. (Raport: „Prognoza oddziaływania makroekonomicznego realizacji Regionalnego Programu Operacyjnego dla województwa opolskiego na lata 2007 – 2013”, IBnGR, listopad 2006 r.).

ROZDZIAŁ 7

OCENA ODDZIAŁYWANIA RPO WO 2007-2013 NA ŚRODOWISKO

7.1 Podstawa prawna

Zgodnie z art. 47 Rozporządzenia Rady nr 1083/2006¹⁵¹ oraz z Ustawą z dnia 27 kwietnia 2001 r. Prawo ochrony środowiska¹⁵², przeprowadzono postępowanie w sprawie oceny oddziaływania RPO WO 2007-2013 na środowisko.

7.2 Wykonawca Prognozy oddziaływania RPO WO 2007-2013 na środowisko

Wykonanie *Prognozy oddziaływania RPO WO 2007-2013 na środowisko* powierzono Instytutowi Rozwoju Miast w Krakowie. Wykonawca został wybrany po przeanalizowaniu ofert, które wpłynęły od zewnętrznych firm, funkcjonalnie niezależnych od Urzędu Marszałkowskiego Województwa Opolskiego, posiadających doświadczenie w przygotowaniu takich opracowań i spełniających wymagania postawione przez Zarząd Województwa Opolskiego. Przy wyborze wykonawcy kierowano się kryteriami:

- referencje potwierdzające doświadczenie w przygotowaniu opracowań o charakterze zgodnym z przedmiotem zlecenia;
- cena wykonania przedmiotu zamówienia;
- termin wykonania opracowania.

7.3 Prognoza oddziaływania RPO WO 2007-2013 na środowisko

Przedmiotem oceny oddziaływania na środowisko był Regionalny Program Operacyjny Województwa Opolskiego na lata 2007-2013 (wstępny projekt, wersja nr 3b z 14 lipca 2006 r.). Zakres ramowy i stopień szczegółowości *Prognozy oddziaływania RPO WO 2007-2013 na środowisko* [Prognozy] wynika z przepisów Ustawy Prawo ochrony środowiska, Dyrektywy nr 2001/42/WE Parlamentu Europejskiego i Rady¹⁵³ oraz uzgodnień poczynionych przez Zarząd Województwa Opolskiego z Wojewodą Opolskim (reprezentującym organ ochrony środowiska) oraz Państwowym Wojewódzkim Inspektorem Sanitarnym.

Podstawowym celem tego opracowania było określenie możliwych skutków w środowisku, jakie mogą powstać w związku z wprowadzaniem do realizacji ocenianego dokumentu.

Prognoza składa się z 8 części. W części wprowadzającej przedstawiono zarys i strukturę głównych planów krajowych oraz związków z wytycznymi UE. Szczegółowo omówione zostały cele funduszy strukturalnych UE i dokumenty potwierdzające aktualność strategii zrównoważonego rozwoju UE z Göteborga, z przytoczeniem obowiązujących zasad tej polityki. Część wstępna zawiera też opis tematyczny analizowanego RPO WO 2007-2013.

¹⁵¹ Rozporządzenie Rady (WE) nr 1083/2006 (Dz.U. L.210 z 31.07.2006 r. z późn. zm.)

¹⁵² Ustawa z dnia 27 kwietnia 2001 r. Prawo ochrony środowiska Dz. U. Nr 62 z dnia 20 czerwca 2001 r., poz. 627 z późn. zm. (j.t. Dz.U. z 2006 r. nr 142, poz. 1590 z późn. zm.)

¹⁵³ Dyrektywa nr 2001/42/WE Parlamentu Europejskiego i Rady z dnia 27 czerwca 2001 r. w sprawie oceny wpływu niektórych planów i programów na środowisko (Dz.U. UE L.197 z 21.07.2001 s.30)

projekt RPO WO 2007-2013

Punktem wyjścia do analiz Prognozy była diagnoza stanu środowiska województwa, główne problemy jej ochrony oraz ogólny opis scenariusza rozwoju w sytuacji, gdyby plany rozwoju na lata 2007-2013 nie były realizowane.

Zasadniczą część w rozdziale 5. Prognozy otwiera analiza RPO WO 2007-2013 w odniesieniu do 6 sfer składających się na rozwój zrównoważony oraz ocena, w jakim zakresie Priorytety Programu będą je realizować. Zgodność celów Programu oceniono w stosunku do *Strategii Rozwoju Województwa Opolskiego* oraz *Strategicznych Wytycznych Wspólnoty* i Rozporządzenia (WE) nr 1080/2006¹⁵⁴. Zasadnicze znaczenie ma w tej ocenie rozdział 5.3, gdzie dokonano całościowego przeglądu celów ochrony środowiska ujętych w dokumentach programowych województwa, w tym analiza, czy odpowiednie zapisy RPO WO 2007-2013 pozwolą w miarę napływu projektów na objęcie ich wsparciem *Programu* lub też czy mogą być realizowane w regionie poprzez krajowe programy operacyjne.

W ocenie znaczących skutków dla środowiska, przeprowadzonej na najniższym poziomie ustaleń *Programu*, tj. rodzajów przyszłych przedsięwzięć, dokonano analizy wzajemnych oddziaływań celów *Programu*, wskazując na potrzebę łączenia projektów wspólnych terytorialnie dla uzyskania efektów synergii projektów lub konieczność kontroli, czy nie zachodzi sprzeczność pomiędzy celami, która może się ujawnić przy wspólnych terytorialnie przedsięwzięciach realizowanych w różnych jego celach.

Analiza rozwiązań alternatywnych *Programu* zawiera ocenę możliwości realizacji zakresu rzeczowego celów środowiskowych, uwzględniając środki przeznaczone na priorytet środowiskowy.

W podsumowaniu zebrano główne wnioski z prognozy i zaproponowano m.in. kryteria, jakie powinny być wzięte pod uwagę w kwalifikowaniu przyszłych projektów dla objęcia ich wsparciem finansowym *Programu*.

Według autorów Prognozy można oczekiwać, że realizacja celów związanych z Priorytetem 4 *Ochrona środowiska*, bezpośrednio spowoduje znaczące korzyści zmniejszenia istniejących obciążeń środowiska w postaci:

- ograniczenia wielkości emisji zanieczyszczeń do wód powierzchniowych i powietrza, a pośrednio zagrożeń gleb i wód podziemnych,
- wzrostu wykorzystania czystej energii ze źródeł odnawialnych, w tym z biomasy,
- uporządkowania gospodarki odpadami w skali lokalnej,
- zmniejszenia ryzyka powstania szkód powodziowych,
- poprawy jakościowych i ilościowych wskaźników ochrony przyrody i zwiększenia bioróżnorodności regionu.

Zakres i terytorialne usytuowanie tych zmian determinować będą przyszłe przedsięwzięcia nieokreślone jeszcze w ustaleniach RPO WO 2007-2013.

Poza priorytetem środowiskowym, prawdopodobne jednoznacznie korzystne skutki dla środowiska i zdrowia ludzi związane będą z realizacją przedsięwzięć:

- w Priorytecie 3 *Transport*, m.in. skierowanych na rozwój znaczenia transportu zbiorowego umożliwiającego zmniejszenie presji środowiskowej tego sektora gospodarki;

¹⁵⁴ Dz.U.L.210 z 31.7.2006 r. z późn. zm., str.1.

projekt RPO WO 2007-2013

- w Priorytecie 6 *Aktywizacja obszarów miejskich i zdegradowanych*, skoncentrowanych na rewitalizacji obszarów miejskich i innych, z czym związana powinna być poprawa standardów środowiskowych tych terenów.

Na ostateczną wielkość pozytywnych skutków generowanych przez *Program* mieć będą wpływ przedsięwzięcia w priorytetach realizujących cele pozaśrodowiskowe intensyfikujące lub wprowadzające nowe działalności, z czym wiązać się będzie pewien wzrost emisji zanieczyszczeń do środowiska, zmiany struktury przestrzennej użytkowania terenu i możliwość wystąpienia zdarzeń nagłych. Z zapisów w *Programie* rodzajów działań odpowiadających tym priorytetom można wnosić, że nie są preferowane w nim działalności ze swej natury uznane za szczególnie uciążliwe dla środowiska. Również skala tych przedsięwzięć ograniczona będzie do wymiaru lokalnego lub subregionalnego¹⁵⁵.

7.4 Konsultacje społeczne Prognozy oddziaływania RPO WO 2007-2013 na środowisko

Prognoza oddziaływania RPO WO 2007-2013 na środowisko, wraz z *Programem*, którego dotyczyła, została zgodnie z zapisami art. 43 Ustawy Prawo ochrony środowiska¹⁵⁶ poddana konsultacjom społecznym. Odbyły się one w okresie od 16 sierpnia do 10 września 2006 r. wg zasad i w trybie stosowanym przez Zarząd Województwa Opolskiego w poprzednich etapach konsultacji społecznych (opisanych w rozdziale 8 RPO WO 2007-2013), tj. m.in. przy zachowaniu zasady pełnego dostępu do konsultowanych dokumentów wszystkich zainteresowanych osób i środowisk oraz zasady partnerstwa¹⁵⁷, czyli zaangażowania do konsultacji partnerów gospodarczych i społecznych, szczególnie organizacji ekologicznych.

Informacja o rozpoczęciu konsultacji obu dokumentów została umieszczona na stronie internetowej www.rpo.umwo.opole.pl oraz w dwóch regionalnych dziennikach - w „Nowej Trybunie Opolskiej” i w opolskim dodatku do „Gazety Wyborczej”. Na stronie internetowej umieszczono *Prognozę oddziaływania na środowisko* oraz RPO WO 2007-2013 w wersji poddanej ocenie. Uwagi w ramach konsultacji można było przekazywać na adres e-mailowy: konsultacje.rpo@umwo.opole.pl.

W celu zaangażowania środowisk ekologicznych w proces konsultacji, zorganizowano dla nich spotkanie w dniu 31 sierpnia 2006 r., na którym zaprezentowane zostały zapisy obu dokumentów i główne wnioski wynikające z Prognozy. Zaproszenie do udziału w spotkaniu konsultacyjnym zamieszczono w lokalnej prasie. Dodatkowo do 31 instytucji – przedstawicieli organizacji ekologicznych i instytucji zainteresowanych tematem ochrony środowiska, wystosowano imienne zaproszenia na spotkanie. Wzięło w nim udział 25 osób.

7.5 Informacja o sposobie wykorzystania ustaleń zawartych w Prognozie oddziaływania RPO WO 2007-2013 na środowisko, uwag zgłoszonych podczas konsultacji oraz opinii Wojewody Opolskiego i Państwowego Wojewódzkiego Inspektora Sanitarnego

7.5.1 Ustalenia Prognozy oddziaływania RPO WO 2007-2013 na środowisko

Wnioski autorów Prognozy dla realizatorów *Programu*, mające wpływ na możliwe ograniczenie negatywnych skutków w środowisku, związanych z realizacją przyszłych projektów dotyczą:

¹⁵⁵ Zadania o znaczeniu krajowym i częściowo regionalnym realizowane będą przez krajowe programy operacyjne.

¹⁵⁶ Dz. U. Nr 62 z dnia 20 czerwca 2001 r., poz. 627 z późn. zm.

¹⁵⁷ Zasada partnerstwa została szerzej opisana w Podrozdziale 2.5.3 *Zasada partnerstwa RPO WO 2007-2013*.

projekt RPO WO 2007-2013

- rozszerzenia zakresu działań przewidzianych w Priorytecie 1, m.in. o przedsięwzięcia prośrodowiskowe i eko-innowacyjne dla umożliwienia realizacji projektów odpowiadających celom systemowym II Polityki Ekologicznej Państwa i Programu Ochrony Środowiska Województwa Opolskiego, a także zapewnienia możliwości realizacji projektów z zakresu edukacji ekologicznej w Priorytecie środowiskowym;
- wprowadzenia koniecznych uzupełnień do *Programu* m.in. w zakresie wyznaczenia celów w ujęciu ilościowym, w tym celów środowiskowych;
- postulatu wprowadzenia, na etapie kwalifikacji projektów, ocen ekologicznych przedsięwzięć pozwalających na identyfikację i analizę możliwości wzmocnienia efektów ekologicznych w przedsięwzięciach, które realizowane będą w Priorytetach pozaśrodowiskowych *Programu* lub też łączenia zbieżnych terytorialnie przedsięwzięć dla uzyskania tych efektów mniejszym kosztem;
- zastosowania odpowiednich kryteriów kwalifikacyjnych projektów: ekologicznych, prawnych i społecznych, uwzględniających wewnętrzne uwarunkowania *Programu* np. badania zgodności z innymi celami, niezależnie od wymagań wynikających z postępowań administracyjnych obowiązujących te przedsięwzięcia;
- zachowania jawności zarządzania *Programem* na etapie planowania, kwalifikacji projektów i wdrażania do realizacji, z odpowiednio rozszerzoną informacją pozwalającą na przygotowanie projektów przez potencjalnych beneficjentów, w sposób lepiej spełniający warunki ocen kwalifikacyjnych.

Zarząd Województwa Opolskiego zapoznał się z wnioskami i ustaleniami *Prognozy oddziaływania RPO WO 2007-2013 na środowisko*. Odnosząc się do wniosków *Prognozy* stwierdzono, że:

- zapisy Priorytetu 1 nie wykluczają realizacji przedsięwzięć prośrodowiskowych i eko-innowacyjnych, jednak biorąc pod uwagę cele zrównoważonego rozwoju postanowiono, że ten aspekt wsparcia przedsiębiorczości zostanie podkreślony w zapisach Osi priorytetowej 1;
- realizacja projektów z zakresu edukacji ekologicznej – w ramach Priorytetu 4 na zasadach cross-finansingu dofinansowanie uzyskać mogą szkolenia z zakresu edukacji ekologicznej, jako element lub uzupełnienie projektu inwestycyjnego;
- w RPO WO 2007-2013 uwzględnione będą docelowe wartości wskaźników monitoringu;
- wnioski dotyczące szczegółowych kryteriów kwalifikacji projektów zostaną uwzględnione, jeśli wynikają z obowiązujących przepisów prawa, w dokumentach uzupełniających do RPO WO 2007-2013. Ponadto przyjęto, że w przypadku priorytetowych projektów przewidzianych do realizacji w ramach *Programu*, już na etapie przygotowawczym monitorowane będą procedury oceny oddziaływania na środowisko takich projektów. Miało to miejsce np. dla projektu przebudowy lotniska w Kamieniu Śląskim. Informacje na temat przeprowadzonej w tym względzie procedury zawiera Podrozdział 7.5.4;
- postulat zachowania jawności zarządzania *Programem* na każdym etapie jego realizacji - RPO WO 2007–2013 realizowany będzie w oparciu o przyjęty system uregulowań prawnych, wspólnotowych oraz krajowych, jak i dodatkowe zasady, w tym partnerstwa, gwarantującej, że przy opracowaniu, wdrażaniu, monitoringu i ocenie RPO WO 2007–2013 stosowana będzie zasada partnerskiej współpracy z właściwymi organami

projekt RPO WO 2007-2013
administracji rządowej, samorządowej i innymi władzami publicznymi, partnerami
gospodarczymi, społecznymi, środowiskowymi oraz innymi właściwymi podmiotami.

7.5.2 Uwagi zebrane podczas konsultacji społecznych

W czasie trwania konsultacji nie wpłynęły żadne uwagi na temat obu dokumentów. Jedynie podczas spotkania konsultacyjnego w dniu 31 sierpnia 2006 r. zgłoszono uwagi, odnoszące się zarówno do Prognozy oddziaływania na środowisko jak i RPO WO 2007-2013. Poniżej przedstawiono te uwagi oraz informację w jaki sposób zostały wykorzystane w obu dokumentach:

Tab. nr 7.1. Uwagi zgłoszone podczas konsultacji społecznych Prognozy oddziaływania RPO WO 2007-2013 na środowisko.

Uwaga zgłoszona na spotkaniu konsultacyjnym	Sposób jej uwzględnienia
Nieaktualne dane statystyczne uwzględnione w <i>Diagnozie aktualnego stanu województwa</i>	Uwaga uwzględniona - w pracach nad kolejnymi wersjami RPO WO 2007-2013 uaktualniano dane statystyczne wszędzie tam, gdzie to było możliwe
Podział środków finansowych w ramach RPO WO 2007-2013 wg proporcji, nie opartych w pełni na identyfikacji rzeczywistych potrzeb	Uwaga niezasadna - podział środków finansowych na poszczególne Priorytety RPO WO 2007-2013 wynika z przeprowadzonej diagnozy stanu województwa opolskiego, Osi priorytetowych Europejskiego Funduszu Rozwoju Regionalnego oraz limitów ustalonych przez Ministerstwo Rozwoju Regionalnego
Brak w <i>Prognozie oddziaływania RPO WO 2007-2013 na środowisko</i> odniesienia się do prognoz oddziaływania na środowisko, sporządzonych w województwie opolskim dla innych dokumentów	Uwaga niezasadna - prognozy te były analizowane na równi z dokumentami kierunkowymi (ich wykaz zawiera Załącznik 1 Prognozy), lecz wobec nie wystąpienia bezpośrednich związków z zakresem ustaleń RPO WO 2007-2013 nie zostały przywołane w tekście Prognozy
Zbyt pobieżne potraktowanie w Prognozie obszarów Natura 2000	Uwaga niezasadna - Prognoza identyfikuje istniejące i prognozowane do ochrony obszary siedlisk przyrodniczych oraz dzikiej flory i fauny, w tym z inicjatywy organizacji pozarządowych, wskazuje na obowiązek równorzędności procedur ocen środowiskowych w stosunku do obu rodzajów obszarów i zwraca uwagę na potencjalne konflikty lokalizacyjne z przedsięwzięciami znajdującymi się we wcześniej przyjętych programach szczegółowych, np. małej retencji, wymagających w oparciu o te procedury, rozstrzygnięć na etapie kwalifikacji i selekcji przyszłych projektów do wsparcia przez RPO WO 2007-2013
Niezgodności <i>Diagnozy aktualnego stanu województwa</i> w RPO WO 2007-2013 i <i>Prognozy oddziaływania na środowisko</i> w zakresie oceny zasobów i jakości wód powierzchniowych województwa	Uwaga uwzględniona - zweryfikowano błędne zapisy Rozdziału 1 RPO WO 2007-2013 w tym zakresie

Źródło: Opracowanie własne.

projekt RPO WO 2007-2013

7.5.3 Opinia Wojewody Opolskiego (organu ochrony środowiska) i Państwowego Wojewódzkiego Inspektora Sanitarnego

Zgodnie z art. 44 Ustawy Prawo ochrony środowiska¹⁵⁸ Zarząd Województwa Opolskiego wystąpił w dniu 21 sierpnia 2006 r. do Wojewody Opolskiego (reprezentującego organ ochrony środowiska) i Państwowego Wojewódzkiego Inspektora Sanitarnego o wydanie opinii na temat RPO WO 2007-2013 i Prognozy jego oddziaływania na środowisko.

Opinia od Państwowego Wojewódzkiego Inspektora Sanitarnego wpłynęła w dniu 11 września 2006 r. i nie zawierała żadnych uwag do *Programu*. Stwierdzała natomiast, że przyjęte w RPO WO 2007-2013 rozwiązania zapewniają dochowanie standardów ochrony środowiska oraz warunków higienicznych i zdrowotnych.

Wojewoda Opolski przekazał w dniu 16 października 2006 r. pozytywną opinię do obu dokumentów. W załączeniu Wojewoda Opolski przekazał „Koreferat do prognozy oddziaływania na środowisko opolskiego regionalnego programu operacyjnego RPO WO 2007-2013”, sporządzony w październiku 2006 r. przez dr inż. Adama Raka, który stanowił podstawę do wydania pozytywnej opinii przez Wojewodę.

Pełny tekst **raportu końcowego Prognozy oddziaływania RPO WO 2007-2013 na środowisko** zamieszczony jest na stronie internetowej Urzędu Marszałkowskiego Województwa Opolskiego: www.rpo.umwo.opole.pl. Elementem tego raportu jest streszczenie Prognozy, sporządzone przez Instytut Rozwoju Miast w Krakowie. Streszczenie to zamieszczono dodatkowo w Aneksie do Programu jako Załącznik nr 6.

Na w/w stronie zamieszczona jest również syntetyczna informacja dotycząca przeprowadzonej procedury oceny oddziaływania RPO WO 2007-2013 na środowisko, opisanej w niniejszym rozdziale. Ponadto zamieszczane są na niej kolejne, aktualne wersje Programu. Po zaakceptowaniu RPO WO 2007-2013 przez Komisję Europejską ostateczna wersja Programu zostanie także umieszczona na stronie www.rpo.umwo.opole.pl.

7.5.4 Ocena oddziaływania na środowisko projektu „Przebudowa lotniska w Kamieniu Śląskim”

Wśród słabych stron województwa opolskiego wymienia się brak w regionie lotniska pasażerskiego, które mogłoby zaspokoić aktualne i potencjalne zapotrzebowanie na ten rodzaj transportu. Jedyne istniejące w województwie lotnisko (z utwardzoną drogą startową) w Kamieniu Śląskim jest optymalnym miejscem dla lokalizacji lotniska lokalnego, mogącego w krótkim czasie uruchomić połączenia lotnicze na trasach krajowych i zagranicznych.

Lotnisko zostało założone w okresie przedwojennym, od tego czasu pozostaje w użytkowaniu. Obecnie lotnisko prowadzi działalność w oparciu o zezwolenie Przedsiębiorstwa Państwowe „Porty Lotnicze” Agencja Ruchu Lotniczego nr 18/Wrocław/07.01.2005, kwalifikujące lotnisko jako „Teren Przystosowany do Startów i Lądowań – Kamień Śląski”.

W latach 2003 – 2007 na lotnisku zrealizowano szereg inwestycji, pozwalających na rozpoczęcie działalności (m. in. hangary na samoloty, ogrodzenia, system radionawigacyjny i radiokomunikacyjny, oświetleniowo–nawigacyjny, ochrony elektronicznej i meteorologicznej, hangar remontowy samolotów).

Przedsięwzięcie związane z budową lotniska Opole – Kamień Śląski było, na podstawie art. 51 ustawy Prawo ochrony środowiska¹⁵⁹, rozporządzeń wykonawczych oraz

¹⁵⁸ Dz. U. Nr 62 z dnia 20 czerwca 2001 r., poz. 627 z późn. zm.

¹⁵⁹ Dz. U. Nr 62 z dnia 20 czerwca 2001 r., poz. 627 z późn. zm.

projekt RPO WO 2007-2013

Dyrektywy 97/11/EC z 03.03.1997 w sprawie oceny wpływu pewnych publicznych i prywatnych projektów na środowisko, przedmiotem postępowania w sprawie oceny oddziaływania na środowisko, prowadzonym przez Burmistrza Gogolina, na którego terenie znajduje się lotnisko. W toku postępowania przedstawiony przez inwestora „Raport oddziaływania na środowisko lotniska Opole – Kamień Śląski” przedłożony został do zaopiniowania przez upoważnione organy: Państwowego Powiatowego Inspektora Sanitarnego oraz Wojewodę Opolskiego, a także poddany dwukrotnie konsultacjom społecznym. Efektem przeprowadzonej procedury oceny oddziaływania na środowisko jest wydana przez Burmistrza Gogolina decyzja środowiskowa znak WG.VI-7610-10/2006/2007 z dnia 15.03.2007 r. na realizacją powyższego przedsięwzięcia.

Przeprowadzona wielokryterialna analiza i ocena oddziaływania wskazuje, że budowa i funkcjonowanie lotniska o parametrach:

- podstawowa długość pasa startowego – 1900 m (długość rzeczywista – 2300 m)
- ilość obsługiwanych pasażerów rocznie w 2015 r. – 150 000 pas/rok
- ilość operacji – ok. 30 000/rok
- obsługa samolotów o masie startowej do ok. 50 Mg (samoloty klasy B737, A320)

nie spowoduje zagrożenia dla środowiska i ludzi, a generowane oddziaływania środowiskowe, przede wszystkim w zakresie hałasu, zanieczyszczeń powietrza i wytwarzania ścieków nie będą wykraczać poza powszechnie akceptowane normy i standardy jakościowe środowiska, określone w prawie polskim.

W ramach przewidywanych rozwiązań projektowych przewiduje się wyposażenie lotniska w rozwiązania i instalacje techniczne najnowszej generacji oraz ukierunkowane na minimalizację oddziaływań środowiskowych, głównie w zakresie promieniowania elektromagnetycznego, gospodarki wodno-ściekowej, gospodarki paliwowej i energetycznej.

Istotny wpływ lotniska stwierdzono w przypadku jego oddziaływania akustycznego na otoczenie. Funkcjonowanie lotniska spowoduje pogorszenie stanu akustycznego w jego otoczeniu w stosunku do aktualnego stanu, jednak poziom i skala oddziaływania nie spowoduje przekroczenia dopuszczalnych standardów jakościowych poza obszarami, do których inwestor posiada tytuł prawny, ani na obszarach zabudowy chronionej w otoczeniu. Nie będzie więc źródłem lokalnych konfliktów społecznych, a można wręcz stwierdzić na podstawie przeprowadzonych konsultacji społecznych, że jest inwestycją najbardziej pożądaną przez społeczność lokalną.

Podkreśla się, że w wyniku modelowej współpracy inwestora ze wszystkimi zainteresowanymi organami administracji rządowej i samorządowej (Ministerstwo Środowiska, Wojewoda Opolski, Marszałek Województwa, Starosta Krapkowicki, Burmistrz Gogolina), organizacjami pozarządowymi (PTOP „Salamandra”, BIOS Opole) oraz Diecezji Opolskiej wypracowano konsensus w sprawie realizacji i użytkowania lotniska, a sposób dochodzenia do jego zawarcia można uznać za wzorcowy w skali kraju.

7.6 Monitorowanie wpływu na środowisko realizacji RPO WO 2007-2013

Monitorowanie wpływu na środowisko realizacji RPO WO 2007-2013 odbywać się będzie w ramach monitoringu opisanego w Rozdziale 5 *System realizacji RPO WO 2007-2013 – przepisy wykonawcze* Podrozdział 5.2 *Monitorowanie*. Monitorowanie będzie prowadzone przez Instytucję Zarządzającą i Komitet Monitorujący RPO WO 2007-2013 oraz Instytucję Koordynującą Programy Operacyjne (Ministerstwo Rozwoju Regionalnego).

Spśród wskaźników, za pomocą których mierzony będzie postęp w osiągnięciu założonych w *Programie* celów Osi priorytetowych (wskaźniki produktu lub rezultatu)

projekt RPO WO 2007-2013

wymienionych w *Programie* w Rozdziale 3 *Osie priorytetowe RPO WO 2007-2013*, wpływ realizacji Programu na środowisko monitorowany będzie za pomocą n/w wskaźników:

Tab. nr 7.2. Wskaźniki monitorowania oddziaływania Osi priorytetowych RPO WO 2007-2013 na środowisko.

Oś priorytetowa	Wskaźnik		Jednostka miary
	nazwa	rodzaj	
Oś 1 Wzmocnienie atrakcyjności gospodarczej regionu	Wartość inwestycji przedsiębiorstw w czyste technologie	produktu	mln Euro
Oś 3 Transport	Ilość zakupionych środków transportu publicznego	produktu	szt
Oś 4 Ochrona środowiska	Liczba projektów z zakresu gospodarki wodno-ściekowej	produktu	szt.
	Liczba projektów z zakresu gospodarki odpadami	produktu	szt.
	Liczba projektów mających na celu poprawę jakości powietrza	produktu	szt.
	Liczba projektów z zakresu energii odnawialnej	produktu	szt.
	Liczba projektów z zakresu prewencji zagrożeń	produktu	szt.
	Powierzchnia terenów zrehabilitowanych (km ²) w wyniku realizacji projektów	rezultatu	km ²
	Liczba osób objętych selektywną zbiórką odpadów w wyniku realizacji projektów	rezultatu	szt.
	Liczba osób zabezpieczonych przed powodzią w wyniku realizacji projektów	rezultatu	szt.
	Liczba osób przyłączonych do sieci kanalizacyjnej w wyniku realizacji projektów	rezultatu	szt.
	Dodatkowa moc zainstalowana energii ze źródeł odnawialnych	rezultatu	MW
Oś 6 Aktywizacja obszarów miejskich i zdegradowanych	Powierzchnia obszarów poddanych rewitalizacji i zagospodarowaniu, w tym: - miejskich - zdegradowanych	rezultatu	km ²

Źródło: Opracowanie własne.

Przewiduje się roczną częstotliwość pomiaru tych wskaźników, a źródłem danych będzie obowiązujący dla RPO WO 2007-2013 system monitorowania.

Oprócz wskaźników produktu i rezultatu dla poszczególnych Osi priorytetowych, w *Programie* zamieszczono również wskaźniki kontekstowe, których celem jest przedstawienie tła sytuacji społeczno-gospodarczej regionu (Załącznik nr 2 w aneksie do Programu). Ich źródłem jest system oficjalnej statystyki, tj. przede wszystkim Główny Urząd Statystyczny. Wśród wskaźników kontekstowych n/w odnoszą się do aspektów środowiskowych w regionie:

Tab. nr 7.3. Wskaźniki kontekstowe oddziaływania RPO WO 2007-2013 na środowisko.

Lp.	Zmienna/Wskaźnik	Jednostka miary
1	Całkowita emisja zanieczyszczeń powietrza: – pyłowych – rok poprzedni = 100 – dwutlenku siarki (bez CO ₂) – rok poprzedni = 100 – tlenków azotu – rok poprzedni = 100	kg % kg % kg %
2	Ludność korzystająca z kanalizacji – w tym na wsi – w % ludności ogółem – w tym na wsi	tys. tys. % %
3	Ludność korzystająca z wodociągów – w tym na wsi – w % ludności ogółem – w tym na wsi	tys. tys. % %
4	Ludność obsługiwana przez oczyszczalnie ścieków w % ogólnej liczby ludności: – w tym na wsi	% %
5	Ścieki przemysłowe i komunalne oczyszczane: – na km ² powierzchni – w % ścieków wymagających oczyszczenia	m ³ /km ² %
6	Udział odpadów poddanych odzyskowi w ogólnej ilości odpadów (z wyłączeniem komunalnych) wytworzonych	%
7	Odpady komunalne wytworzone na 1 mieszkańca	kg
8	Ilość energii pochodzącej ze źródeł odnawialnych (moc zainstalowana)	MW
9	Udział produkcji energii z OZE w produkcji ogółem	%
10	Powierzchnia o szczególnych walorach przyrodniczych prawnie chroniona w % powierzchni ogólnej	%
11	Grunty zdewastowane i zdegradowane wymagające rekultywacji do ogólnej powierzchni	%
12	Powierzchnia zrehabilitowanych i zagospodarowanych terenów do ogółu wymagających rekultywacji	%
13	Emisja CO₂ ogółem – na 1 mieszkańca	tys. ton/rok tona

Źródło: Opracowanie własne.

Oprócz zestawu wskaźników monitorowania wymienionych w RPO WO 2007-2013 przewiduje się funkcjonowanie dodatkowej bazy szczegółowych informacji na temat wdrażania programów operacyjnych w nowym okresie programowania. Ministerstwo Rozwoju Regionalnego przygotowało zestawienie dodatkowych, szczegółowych wskaźników na poziomie projektów, za pomocą których monitorowane będą postępy we wdrażaniu programów operacyjnych. Szereg z tych wskaźników będzie pomocnych przy ocenie wpływu realizacji RPO WO 2007-2013 na środowisko. W zakresie przedsiębiorczości są to np. wskaźniki dotyczące liczby przedsiębiorstw, które dokonały zmiany w produkcji w zakresie: ochrony powietrza, gospodarki odpadami czy ochrony gospodarki wodnej.

ROZDZIAŁ 8

INFORMACJA O PRZEPROWADZONYCH KONSULTACJACH SPOŁECZNYCH RPO WO 2007- 2013

8.1 Podstawa prawna konsultacji

Konieczność przeprowadzenia konsultacji wynika z Rozporządzenia Rady (WE) nr 1083/2006¹⁶⁰. Art. 11 w/w Rozporządzenia określa, że każde państwo członkowskie, realizujące cele funduszy za pomocą programu operacyjnego, zobowiązane jest do ścisłej współpracy (partnerstwa)¹⁶¹ z władzami oraz partnerami społecznymi i gospodarczymi, w tym również na etapie przygotowania programu.

Realizując ten zapis Instytucja Zarządzająca RPO WO 2007-2013 przyjęła zasadę, że zapisy Programu powinno współtworzyć, a następnie oceniać, jak najwięcej środowisk zainteresowanych rozwojem regionu.

8.2. Cel, organizacja i przebieg procesu konsultacji społecznych

8.2.1 Cel i przebieg konsultacji

Celem konsultacji społecznych było zebranie opinii na temat propozycji zawartych we wstępnych projektach RPO WO 2007-2013 oraz przedyskutowanie w gronie specjalistów szczegółowych, problemowych tematów integralnie związanych z zapisami Programu.

Proces konsultacji RPO WO 2007-2013 rozpoczął się we wrześniu 2005 roku. Zrealizowano go w czterech etapach:

- **I etap - konsultacje wewnętrzne**, skierowane do grona osób zaangażowanych w tworzenie dokumentu – Dyrektorów Departamentów i Biur Urzędu Marszałkowskiego Województwa Opolskiego, przedstawicieli jednostek podległych oraz osób współpracujących, przeprowadzone w okresie od 12 września 2005 r. do 21 października 2005 r. Zebrane w trakcie konsultacji wewnętrznych sugestie i uwagi posłużyły do dalszych prac i sformułowania *Wstępnego projektu RPO WO 2007-2013* w wersji przyjętej przez Zarząd Województwa Opolskiego 15 listopada 2005 r.
- **II etap - konsultacje społeczno-gospodarcze**, skierowane do wszystkich osób i środowisk z województwa opolskiego, przeprowadzono w okresie od 15 listopada 2005 r. do 9 stycznia 2006 r. Przy ich organizacji przyjęto zasadę, że mają mieć możliwie najszerzy charakter zarówno w wymiarze geograficznym, jak i branżowym oraz środowiskowym. W zorganizowanych 20 spotkaniach konsultacyjnych uczestniczyło w sumie 328 osób. Spotkania konsultacyjne stały się okazją do zaprezentowania szerokiemu gronu zainteresowanych dokumentu, jego funkcji i roli, jaką odegrać ma w rozwoju gospodarczym i społecznym regionu w latach 2007-2013. W trakcie konsultacji 50 podmiotów nadesłało 287 uwag. Celem tego etapu konsultacji było zebranie opinii na temat propozycji zawartych we Wstępnym projekcie RPO WO 2007-2013 z 15 listopada 2005 r., a ich efektem wypracowanie RPO WO 2007-2013 (wstępny projekt, wersja nr 2 z 28 lutego 2006 r.). Załącznikiem

¹⁶⁰ Rozporządzenie Rady (WE) nr 1083/2006 (Dz.U. UE L.210 z 31.7.2006 r. z późn. zm.)

¹⁶¹ Zasada partnerstwa została szerzej opisana w Podrozdziale 2.5.3 *Zasada partnerstwa* RPO WO 2007-2013.

projekt RPO WO 2007-2013

do tego dokumentu był *Raport z przeprowadzonych konsultacji społeczno-gospodarczych*, w którym podsumowano drugi etap konsultacji.

- **III etap konsultacji społecznych** odbywał się w terminie od 20 kwietnia do 30 czerwca 2006 r. Do konsultacji przedstawiono RPO WO 2007-2013 (wstępny projekt, wersja nr 3 z 19 kwietnia 2006 r.), który uwzględniał w szczególności uwagi przedstawicieli Komisji Europejskiej, wytyczne Ministerstwa Rozwoju Regionalnego, opinię Wojewody Opolskiego oraz wnioski zgłoszone w drugim etapie konsultacji. Do udziału w tym etapie konsultacji imiennie zaproszono 234 osób/podmiotów. Szczegółowego podsumowania III etapu konsultacji dokonano w lipcu 2006 r. w *Sprawozdaniu z konsultacji społecznych RPO WO 2007-2013*¹⁶².
- **IV etap konsultacji** związany był z procedurą opracowania *Prognozy oddziaływania RPO WO 2007-2013 na środowisko*. Zgodnie z Ustawą z dnia 27 kwietnia 2001 r. Prawo ochrony środowiska ¹⁶³, Prognoza oddziaływania RPO WO 2007-2013 na środowisko i *Program*, którego dotyczy, zostały poddane konsultacjom społecznym. Odbywały się one w okresie od 16 sierpnia do 10 września 2006 r. Ich podsumowanie znajduje się w Rozdziale 7 RPO WO 2007-2013.

Wnioski zgłoszone na każdym z etapów konsultacji przyczyniły się do weryfikacji zapisów *Programu* i nadaniu mu kształtu, który był próbą pogodzenia zapisów najlepiej realizujących cele założone w nowym okresie programowania, a zarazem oczekiwań potencjalnych beneficjentów.

8.2.2 Ogłoszenie o konsultacjach

Oficjalne ogłoszenie o rozpoczęciu konsultacji oraz zaproszenie Zarządu Województwa Opolskiego do uczestnictwa w konsultacjach każdorazowo umieszczono na stronie internetowej Urzędu Marszałkowskiego Województwa Opolskiego (www.rpo.umwo.opole.pl) oraz w dwóch regionalnych dziennikach - w „Nowej Trybunie Opolskiej” oraz w opolskim dodatku do „Gazety Wyborczej”.

Ponadto do środowisk zainteresowanych rozwojem województwa opolskiego skierowano imienne zaproszenia do udziału w konsultacjach.

8.2.3 Uczestnicy konsultacji

Konsultacje oparto o zasadę jawności, gwarantującą swobodny dostęp do dokumentów i danych, zasadę równości i otwartości oraz partnerstwa, co oznacza, że uczestniczyć w nich mogli wszyscy zainteresowani (nie tylko partnerzy instytucjonalni). Oprócz publicznych zaproszeń do konsultacji zamieszczonych w prasie i na stronie internetowej, Zarząd Województwa Opolskiego imiennie zaprosił do konsultacji m.in.:

- Parlamentarzystów województwa opolskiego;
- przedstawicieli wszystkich szczebli samorządu terytorialnego w województwie;
- Marszałków sąsiednich województw;
- Wojewodę Opolskiego i przedstawicieli administracji rządowej w województwie;
- organizacje społeczne i gospodarcze działające na terenie województwa;

¹⁶² *Sprawozdanie z konsultacji społecznych RPO WO 2007-2013* zamieszczono na stronie internetowej Urzędu Marszałkowskiego Województwa Opolskiego: www.rpo.umwo.opole.pl.

¹⁶³ Dz. U. Nr 62 z dnia 20 czerwca 2001 r., poz. 627 z późn. zm.

projekt RPO WO 2007-2013

- organizacje przedsiębiorców;
- organizacje zajmujące się zagadnieniami z zakresu środowiska naturalnego;
- środowiska naukowe;
- oraz inne grupy zainteresowań.

8.2.4 Witryna internetowa

Podstronę internetową Urzędu Marszałkowskiego Województwa Opolskiego, dot. RPO WO 2007-2013 www.rpo.umwo.opole.pl, uruchomiono w listopadzie 2005 r. W celu umożliwienia wszystkim zainteresowanym dostępu do dokumentów bezpośrednio związanych z treścią konsultowanej wersji RPO WO 2007-2013, umieszczono na niej, obok wersji projektu RPO WO 2007-2013 podlegającej konsultacjom, aktualne wersje aktów prawnych (unijnych i krajowych), dokumenty strategiczne oraz projekty krajowych programów operacyjnych. Zawierała ona ponadto informacje o organizacji spotkań, trybie i zasadach uczestnictwa w konsultacjach oraz Formularz zgłaszania uwag/zmian. Do korespondencji uruchomiono specjalny adres e-mail: konsultacje.rpo@umwo.opole.pl.

8.2.5 Spotkania konsultacyjne – III etap

21 kwietnia 2006 r. odbyła się konferencja inauguracyjna III etapu konsultacji społecznych RPO WO 2007-2013 oraz konsultacje Narodowej Strategii Spójności¹⁶⁴, w której udział wzięli m.in.:

- Władysław Ortyl, Podsekretarz Stanu w Ministerstwie Rozwoju Regionalnego i przedstawiciele Ministerstwa Rozwoju Regionalnego,
- Manfred Beschel z Dyrekcji Generalnej ds. Polityki Regionalnej Komisji Europejskiej i przedstawiciele Komisji Europejskiej,
- Wojewoda Opolski i przedstawiciele regionalnej administracji państwowej,
- Parlamentarzyści województwa opolskiego, przedstawiciele samorządów terytorialnych, samorządów gospodarczych, instytucji rozwoju regionalnego, nauki, edukacji, kultury i zdrowia.

W ramach III etapu konsultacji w okresie od 20 kwietnia do 30 czerwca 2006 r. zorganizowano łącznie 23 spotkania, konferencje i panele dyskusyjne. W porównaniu z II etapem konsultacji społeczno-gospodarczych miały one bardziej specjalistyczny i szczegółowy charakter – dotyczyły wybranych problemów, zagadnień tematycznych lub beneficjentów RPO WO 2007-2013.

Spotkania konsultacyjne organizowane były na indywidualne zapotrzebowanie instytucji i dotyczyły obszarów tematycznych zaproponowanych przez podmiot zgłaszający. Odbyły się 4 takie spotkania:

- z Zarządem Związku Gmin Śląska Opolskiego, dot. kwestii finansowych (algorytm podziału środków EFRR na regiony, wysokość alokacji dla województwa opolskiego, algorytm podziału środków dla jst na realizację projektów lokalnych);
- z przedstawicielami Regionalnej Dyrekcji Lasów Państwowych w Katowicach w sprawie możliwości uwzględnienia wśród beneficjentów osi priorytetowych RPO WO 2007-2013 podmiotów podległych Dyrekcji Lasów Państwowych;

¹⁶⁴ Obecna nazwa Narodowe Strategiczne Ramy Odniesienia.

projekt RPO WO 2007-2013

- z przedstawicielami służby zdrowia w sprawie zapisów Programu dot. obszaru ochrony zdrowia;
- z przedstawicielami Izby Celnej oraz Komendy Wojewódzkiej Policji w Opolu dotyczące możliwości dofinansowania w ramach RPO WO 2007-2013 projektów tych podmiotów.

Zorganizowano także 7 konferencji i paneli dyskusyjnych, poświęconych wybranym, szczegółowym zagadnieniom RPO WO 2007-2013.

Inną formą zaprezentowania RPO WO 2007-2013 i konsultowania jego zapisów był organizowany we współpracy ze starostwami powiatowymi oraz Wojewódzkim Funduszem Ochrony Środowiska i Gospodarki Wodnej w Opolu cykl spotkań poświęconych przygotowaniu przyszłych beneficjentów do korzystania z RPO WO 2007-2013, jak również innych źródeł wsparcia. W okresie maj-lipiec 2006 r. zorganizowano 12 spotkań we wszystkich powiatach województwa, skierowanych do jednostek samorządu terytorialnego. Głównym ich celem było przygotowanie przyszłych beneficjentów do aplikowania o środki w ramach RPO WO 2007-2013 oraz zaprezentowanie internetowej bazy danych (tzw. System Ewidencji Projektów [SEP]).

Na spotkaniach konsultacyjnych rozpowszechniano materiały informacyjne: wersje drukowane RPO WO 2007-2013 (wstępny projekt, wersja nr 3); Narodową Strategię Spójności (Narodowe Strategiczne Ramy Odniesienia) projekt z 14 lutego 2006 r. oraz Formularz zgłaszania uwag/zmian do Programu.

8.2.6 Forma zgłaszania uwag i wniosków

Przy organizacji konsultacji społecznych zdecydowano, że uwagi i wnioski do RPO WO 2007-2013 można przekazywać wyłącznie na „Formularzu zgłaszania uwag/zmian”. Formularz przewidywał zaproponowanie przez zgłaszającego nowej treści zapisu oraz uzasadnienie uwagi, co pozwoliło na precyzyjne odczytanie intencji osób zgłaszających uwagę. Propozycje zmian można było nadsyłać tradycyjną drogą (fax, poczta) lub też elektronicznie na utworzony w tym celu adres e-mailowy: konsultacje.rpo@umwo.opole.pl.

8.2.7 Dokumentacja procesu konsultacji społecznych

Pełna dokumentacja procesu konsultacji społecznych, w tym dostarczone w trakcie konsultacji opinie, uwagi i stanowiska, została zgromadzona w Referacie Programowania i Monitorowania Departamentu Koordynacji Programów Operacyjnych Urzędu Marszałkowskiego Województwa Opolskiego. Tu również znajduje się dokumentacja spotkań konsultacyjnych, paneli dyskusyjnych i konferencji, z wyjątkiem spotkań powiatowych, które organizował i dokumentował Referat Przygotowania Projektów w Departamencie Koordynacji Programów Operacyjnych Urzędu Marszałkowskiego Województwa Opolskiego.

8.3. Uwagi zgłoszone w trakcie konsultacji społecznych – III etap

W III etapie konsultacji RPO WO 2007-2013 do Departamentu Koordynacji Programów Operacyjnych UMWO wpłynęło w sumie 266 uwag, które charakteryzowały się różnym stopniem szczegółowości, od uwag natury ogólnej i analitycznej, po propozycje szczegółowych zapisów.

Uwagi wpłynęły od 50 podmiotów, w tym 5 instytucji spoza terenu województwa opolskiego (Urząd Marszałkowski Województwa Dolnośląskiego, Ekstraklasa S.A. w Warszawie, Fundacja Wspomagania Wsi w Warszawie, Klub Przyrodników w Świebodzinie i Regionalna Dyrekcja Lasów Państwowych w Katowicach).

projekt RPO WO 2007-2013

Z przekazanych ogółem w czasie konsultacji 266 uwag, rozpatrzeniu przez Zarząd Województwa Opolskiego podlegało 217 uwag, dotyczących treści RPO WO 2007-2013. Pozostałe uwagi nie odnosiły się bezpośrednio do zapisów RPO WO 2007-2013 - dotyczyły bowiem działań oraz warunków brzegowych dla działań. Uwagi te zostały rozpatrzone na etapie prac nad dokumentami uzupełniającymi do *Programu*. Część uwag nie podlegała rozpatrzeniu, gdyż dotyczyła zapisów RPO WO 2007-2013, które zostały w okresie trwania konsultacji zweryfikowane przez Instytucję Zarządzającą w trybie autopoprawek, np. sformułowań celów strategicznego i szczegółowych *Programu*, nazw Osi priorytetowych precyzyjnie określających jego zawartość.

Rozpatrzeniu nie podlegały uwagi dotyczące wskaźników monitorowania *Programu* i poszczególnych Osi, gdyż trwały prace specjalnej grupy roboczej ds. wskaźników powołanej w Ministerstwie Rozwoju Regionalnego, zmierzające do ujednoczenia wskaźników dla wszystkich programów operacyjnych na lata 2007-2013 oraz stworzenia centralnej ich bazy.

Pod względem zawartości tematycznej zgłaszane uwagi dotyczyły przede wszystkim:

- opisu i zakresu przedmiotowego osi priorytetowych zaproponowanych do realizacji w latach 2007-2013,
- beneficjentów przewidzianych w ramach poszczególnych Osi priorytetowych,
- propozycji podziału środków finansowych.

Tab. nr 8.1. Uwagi zebrane w trakcie konsultacji w podziale na obszary tematyczne.

Rozdziały RPO WO 2007-2013 (wstępny projekt, wersja nr 3)	Ilość uwag
Uwagi do całego dokumentu	15
Diagnoza aktualnego stanu województwa opolskiego	12
Analiza SWOT	4
Analiza i ocena wykorzystania wsparcia krajowego i zagranicznego w latach 1999-2005	4
Strategia realizacji RPO WO 2007-2013	11
Osie priorytetowe RPO WO 2007-2013	151
Plan finansowy	18
Inne elementy RPO WO 2007-2013	2
RAZEM	217

Źródło: Opracowanie własne.

Uwagi w sprawie konkretnych zapisów Osi priorytetowych *Programu* zmierzały do ich uszczegółowienia, tj. m.in.:

- wyszczególnienia konkretnych zadań, które mogą uzyskać wsparcie finansowe;
- uzupełnienia listy beneficjentów poszczególnych osi priorytetowych o dodatkowe kategorie;
- uzupełnienia obszarów tematycznych i rodzajów projektów o dodatkowe, nie ujęte kategorie;
- wskazania strategicznych dla rozwoju regionalnego kierunków.

projekt RPO WO 2007-2013

Część uwag dotyczyła propozycji podziału środków finansowych, np. przesunięcia środków między Osiami priorytetowymi, rozdysponowania środków zapisanych jako rezerwa programowa.

Wszystkie zgłoszone podczas konsultacji uwagi dotyczące zapisów RPO WO 2007-2013, podlegały rozpatrzeniu przez Zarząd Województwa Opolskiego, który w dniu 24 lipca 2006 r. podjął decyzję o sposobie rozpatrzenia nadesłanych uwag – ich uwzględnieniu lub nie uwzględnieniu.

Zbiorcze zestawienie nadesłanych uwag oraz indywidualne rozstrzygnięcia dla każdej z nich zostały umieszczone na stronie internetowej www.rpo.umwo.opole.pl, jako element Sprawozdania z przeprowadzonych konsultacji¹⁶⁵.

8.4. Wnioski

W wyniku konsultacji kolejnych wersji projektów, RPO WO 2007-2013 ulegał zmianom. Nadesłane przez uczestników konsultacji uwagi zostały przeanalizowane przez Zarząd Województwa Opolskiego i jeśli to było uzasadnione oraz możliwe, szczególnie biorąc pod uwagę zapisy rozporządzeń UE oraz wytyczne Ministerstwa Rozwoju Regionalnego, uwzględnione w dalszych pracach nad dokumentem.

Zmiany dotyczyły wszystkich rozdziałów RPO WO 2007-2013 i polegały m.in. na:

- aktualizacji diagnozy sytuacji społeczno-gospodarczej województwa opolskiego i oceny wykorzystania wsparcia krajowego i zagranicznego w oparciu o aktualne i dostępne dane statystyczne;
- przebudowie analizy SWOT, zarówno pod względem merytorycznym (inne rozłożenie akcentów, nowa gradacja, wskazanie nowych mocnych i słabych stron regionu) jak i pod względem bardziej czytelnego przedstawienia elementów analizy SWOT;
- nowym sformułowaniu celów RPO WO 2007-2013;
- przebudowie zapisów dotyczących Osi priorytetowych – z uwzględnieniem zmian dotyczących zarówno zakresu tematycznego, jak i potencjalnych beneficjentów, rodzajów projektów i obszarów wsparcia oraz alokacji środków na poszczególne Osie;
- przebudowie części dotyczących wskaźników monitorowania *Programu* i Osi;
- opracowaniu całościowego systemu wdrażania i zarządzania RPO WO 2007-2013.

¹⁶⁵ Szczegółowy opis przebiegu procesu konsultacji znajduje się w *Sprawozdaniu z konsultacji społecznych RPO WO 2007-2013*, zamieszczonym na stronie internetowej Urzędu Marszałkowskiego Województwa Opolskiego: www.rpo.umwo.opole.pl.

ROZDZIAŁ 9

PRZEGLĄD RPO WO 2007-2013

9.1. Podstawy prawne

Zgodnie z art. 33 Rozporządzenia Rady (WE) nr 1083/2006 z 11 lipca 2006 r. ustanawiającego przepisy ogólne dotyczące Europejskiego Funduszu Rozwoju Regionalnego, Europejskiego Funduszu Społecznego oraz Funduszu Spójności¹⁶⁶, programy operacyjne mogą zostać poddane przeglądowi, w co najmniej jednym z następujących przypadków:

- po zajściu znaczących zmian społeczno-gospodarczych,
- w celu pełniejszego uwzględnienia lub zmiany podejścia do istotnych zmian w priorytetach wspólnotowych, krajowych lub regionalnych,
- w świetle oceny związanej z monitorowaniem Programu, o której mowa w art. 48 ust. 3,
- w wyniku trudności w realizacji.

Istotną przesłanką do zmiany programów operacyjnych jest także dokonanie alokacji utworzonych z inicjatywy państwa członkowskiego krajowych rezerw.

IZ RPO WO 2007-2013 przygotowuje propozycję zmian do RPO, zgodnie z art. 26 ust 13 *ustawy o zasadach prowadzenia polityki rozwoju*¹⁶⁷, następnie zgodnie z art. 50 ww. Rozporządzenia wnioski o dokonanie przeglądu RPO WO 2007-2013 wysyłany jest poprzez system SFC do Komisji Europejskiej. Przeglądu RPO WO 2007-2013 dokonuje się w oparciu o zapisy *Wytycznych Ministra Rozwoju Regionalnego dotyczących dokonania przeglądu i renegotjacji z Komisją Europejską programów operacyjnych w ramach Narodowych Strategicznych Ram Odniesienia 2007-2013*.

9.2. Zakres zmian

Zmiany wprowadzone do RPO WO 2007-2013 głównie dotyczą podziału dodatkowych środków na Osie priorytetowe i kategorie interwencji Programu, modyfikacji systemu wskaźników, a także przesunięcia na lata 2014-2020 realizacji projektu utworzenia lokalnego portu lotniczego w Kamieniu Śląskim. Do RPO WO 2007-2013 wprowadzono także zmiany o charakterze technicznym, wynikające m.in. ze zmian przepisów prawnych.

9.2.1. Zmiany techniczne

Zmiany techniczne wprowadzone do RPO WO 2007-2013 obejmują dostosowanie zapisów Programu do obecnie obowiązującego systemu prawnego oraz dostosowanie do funkcjonującego systemu instytucjonalnego jednostek zaangażowanych we wdrażanie RPO WO 2007-2013 na szczeblu regionalnym oraz centralnym. Zmiany systemu prawnego obejmują cały dokument, natomiast zmiany systemu instytucjonalnego wprowadzono do Rozdziału 5 *System realizacji* RPO WO 2007-2013, w którym również uwzględniono Bank Gospodarstwa Krajowego w systemie przekazywania środków do beneficjentów Programu, co wynika ze zmiany *ustawy o finansach publicznych*.

¹⁶⁶ (Dz. U. L 210 z 31.7.2006 r. z późn. zm., str. 1)

¹⁶⁷ (Dz. U.09.84.712 j.t z późn. zm)

9.2.2. Zmiany finansowe

Zgodnie z uchwałą Nr 53 Komitetu Koordynacyjnego z dnia 9 lutego 2011 r. w sprawie alokacji dodatkowych środków wspólnotowych oraz realizacji w ramach regionalnych programów operacyjnych alokacja RPO WO 2007-2013 została zwiększona o **64 302 160 Euro** środkami pochodzącymi z krajowej rezerwy wykonania oraz dostosowania technicznego, w tym na niwelowanie skutków powodzi.

Dodatkowymi środkami zasilono Oś priorytetową 1 *Wzmocnienie atrakcyjności gospodarczej regionu*, Oś priorytetową 2 *Spółeczeństwo informacyjne*, Oś priorytetową 3 *Transport*, Oś priorytetową 4 *Ochrona środowiska*, Oś priorytetową 5 *Infrastruktura społeczna i szkolnictwo wyższe* oraz Oś priorytetową 7 *Pomoc techniczna* (Tab. nr 9.1) Najwięcej środków tj. ponad 50 mln Euro przeznaczono na realizację zadań w ramach Osi 1 oraz na Oś 3. Poziom realizacji Strategii Lizbońskiej przez *Program* wynosi **43%**.

Szczegółowe informacje nt. obszarów objętych dodatkowym wsparciem prezentuje pkt. 9.3 niniejszego rozdziału

Do RPO WO 2007-2013 wprowadzono również zmiany finansowe wynikające z przesunięć finansowych pomiędzy kategoriami interwencji dokonywanych w uzgodnieniu z Komisją Europejską w latach 2009-2010. Z Osi priorytetowej 3 *Transport*, Osi priorytetowej 4 *Ochrona środowiska* oraz Osi priorytetowej 5 *Infrastruktura społeczna i szkolnictwo wyższe* usunięto łącznie 4 kategorie interwencji w związku z brakiem ich realizacji:

- 29 *Porty lotnicze*
- 39 *Energia odnawialna: wiatrowa*
- 56 *Ochrona i waloryzacja dziedzictwa przyrodniczego*
- 60 *Inne wsparcie dla poprawy usług kulturalnych.*

projekt RPO WO 2007-2013

Tab. nr 9.1. Podział środków RPO WO 2007-2013 wraz ze wskazaniem alokacji dodatkowych środków na poszczególne Osie priorytetowe oraz poziom Strategii Lizbońskiej.

Nr	Nazwa Osi priorytetowej RPO WO 2007-2013	Pierwotna alokacja RPO WO 2007-2013	% środków pierwotnej alokacji RPO WO 2007-2013	Dodatkowe środki dla RPO WO 2007-2013			Alokacja RPO WO 2007-2013 po zmianach	% środków RPO WO 2007-2013	Środki przeznaczone na realizację Strategii Lizbońskiej	% realizacji Strategii Lizbońskiej
				KRW	DT	Powódź				
Oś 1	Wzmocnienie atrakcyjności gospodarczej regionu	158 043 581	37 %	24 300 000	0	0	182 343 581	37 %	159 258 149	87 %
Oś 2	Społeczeństwo informacyjne	25 628 689	6 %	4 155 658	0	0	29 784 347	6 %	29 784 347	100 %
Oś 3	Transport	111 057 652	26 %	16 701 287	3 870 090	6 275 125	137 904 154	28 %	5 033 558	4 %
Oś 4	Ochrona środowiska	42 714 481	10 %	6 500 000	0	0	49 214 481	10 %	17 059 159	35 %
Oś 5	Infrastruktura społeczna i szkolnictwo wyższe	42 714 481	10 %	2 000 000	0	0	44 714 481	9 %	0	0
Oś 6	Aktywizacja obszarów miejskich i zdegradowanych	34 171 585	8 %	0	0	0	34 171 585	7 %	0	0
Oś 7	Pomoc techniczna	12 814 344	3 %	500 000	0	0	13 314 344	3 %	0	0
Razem		427 144 813	100%	54 156 945	3 870 090	6 275 125	491 446 973	100 %	211 135 213	43 %

Źródło: Opracowanie własne

9.2.3 Wskaźniki

Zmiany we wskaźnikach RPO WO 2007-2013 obejmują wprowadzenie nowych wartości docelowych, dostosowanie nazw i jednostek wskaźników do obowiązującej listy wskaźników Komisji Europejskiej *Core indicators* oraz dodanie bądź usunięcie wskaźników.

Wartości docelowe zostały zmienione w obszarach, które zostały zasilone dodatkowymi środkami i w których pierwotnie przyjęto błędne założenia metodologiczne, co skutkowało określeniem nieprawidłowych wartości docelowych. Ponadto wprowadzono wartości docelowe we wskaźnikach, dla których nie zostały określone wartości na etapie programowania RPO WO 2007-2013.

W celu lepszego odzwierciedlenia efektów wdrażania do Programu dodano łącznie 6 wskaźników. Ponadto z Programu usunięto 6 wskaźników: dwa podwskaźniki w Osi priorytetowej 2 (dotyczące połączeń do Internetu szerokopasmowego w gospodarstwach domowych i MSP), jeden z Osi priorytetowej 3 dotyczący liczby ludności obsługiwanej przez port lotniczy, dwa wskaźniki w Osi priorytetowej 5 (dotyczące liczby studentów korzystających z efektów projektów oraz liczby uczniów i słuchaczy korzystających z efektów projektów) oraz jeden w Osi priorytetowej 7 dotyczący odsetka złożonych wniosków poprawnych pod względem formalnym. Powodem usunięcia przedmiotowych wskaźników jest brak ich realizacji (w przypadku wskaźników w Osiach 2 i 3) oraz dublowanie wartości wskaźników (w przypadku wskaźników w Osi 5). Ponadto w ramach Osi 7 usunięto wskaźnik, gdyż zgodnie z sugestią Ministerstwa Rozwoju Regionalnego wskaźnik nie jest bezpośrednim rezultatem projektów realizowanych w ramach pomocy technicznej.

IZ RPO WO 2007-2013 wprowadziła ww. zmiany biorąc pod uwagę m.in.:

- wnioski z dotychczasowego wdrażania Programu oraz dodatkowe środki z Krajowej Rezerwy Wykonania i dostosowania technicznego, w tym na usuwanie skutków powodzi,
- wnioski z badania ewaluacyjnego „*Ocena systemu wskaźników produktu i rezultatu RPO WO 2007-2013*”. Badanie zostało przeprowadzone w 2009 r., a jego celem było dokonanie oceny systemu wskaźników produktu i rezultatu RPO WO 2007-2013 pod kątem zapewnienia skutecznej i efektywnej realizacji Programu. Ocena dokonana została pod kątem racjonalizacji systemu monitoringu w taki sposób, aby służył on skutecznej i efektywnej realizacji RPO WO 2007-2013, umożliwiając odpowiednio wczesne reagowanie na pojawiające się trudności,
- wnioski z raportu „*Ocena założeń metodologii szacowania wartości docelowych wskaźników na poziomie działań RPO WO 2007-2013 wraz z szacowaniem wskaźników wcześniej nieoszacowanych lub z błędnymi założeniami*”. Badanie zostało przeprowadzone w 2010 roku, a jego celem była weryfikacja wartości wszystkich wskaźników na poziomie działań i poddziałań RPO WO 2007-2013 oraz oszacowanie wartości docelowych tych wskaźników, dla których nie wyznaczono wcześniej wartości docelowych, a także przeprowadzenie weryfikacji wartości dla pozostałych wskaźników wraz z oceną przyjętych wcześniej założeń dotyczących sposobu ich kalkulacji,
- obliczenia dokonane za pomocą *II generacji* modelu *HERMIN dla województwa opolskiego* dla dwóch wskaźników celu głównego RPO WO 2007-2013 tj. zmiana w poziomie PKB % oraz liczba utworzonych miejsc pracy (ogółem netto).

9.2.4 Ocena oczekiwanych skutków makroekonomicznych realizacji RPO WO 2007-2013

projekt RPO WO 2007-2013

Po dokonaniu aktualizacji modelu *HERMIN* IZ RPO WO 2007-2013 dokonana także ponownej analizy potencjalnego wpływu inwestycji realizowanych w ramach Regionalnego Programu Operacyjnego Województwa Opolskiego na lata 2007-2013. Drugiej generacji model został wykonany przez Wrocławską Agencję Rozwoju Regionalnego w 2011 roku na bazie wcześniejszego modelu, za pomocą którego obliczano wartości wskaźników w 2007 r.¹⁶⁸ Modyfikacja polegała m.in. na aktualizacji bazy danych modelu (do roku 2009) i uwzględnieniu spowolnienia gospodarczego, wyodrębnieniu dodatkowego sektora ekonomicznego (budownictwa), modyfikacji „koszyka” krajów – partnerów handlowych województwa opolskiego¹⁶⁹ oraz uwzględnieniu w symulacji bazowej wpływu RPO WO 2007-2013.

Wyniki wpływu RPO WO 2007-2013 prezentuje się, jak w 2007 roku, za pomocą kilku podstawowych parametrów makroekonomicznych: PKB (wyrażony w cenach z roku 1999), stopy bezrobocia, liczby pracujących oraz inwestycji w środki trwałe. Wartości wskaźników wyliczonych dla lat 2007-2010 obrazują wpływ dokonanych płatności w ramach RPO WO 2007-2013, natomiast dla lat 2011-2015 wartości te są odzwierciedleniem prognozowanego rozkładu płatności w tych latach (tzn. wartości wskaźników do roku 2010 są wartościami osiągniętymi, natomiast wartości od 2011 roku są wartościami prognozowanymi).

Porównując wyniki symulacji przeprowadzonej w 2011 r. z symulacją wykonaną za pomocą poprzedniej wersji modelu w 2007 r. (Tab. nr 9.2), zauważalna jest istotna różnica w wielkości wpływu Programu na poziom PKB oraz poziom inwestycji w środki trwałe w latach 2010-2012, co związane jest głównie z innym rozkładem czasowym zrealizowanych i planowanych płatności w tych latach oraz dodatkowymi środkami z Krajowej Rezerwy Wykonania, jak również ze zmodyfikowanymi założeniami modelu.

Tab. nr 9.2 Wpływ RPO WO 2007-2013 na poziom PKB i poziom inwestycji w środki trwałe (w %) wg prognoz modelu *HERMIN* z 2007 r. i z 2011 r.

Rok	Wpływ RPO WO 2007-2013 na:			
	poziom PKB (w %)		poziom inwestycji w środki trwałe (w %)	
	wg obliczeń z 2007* (ocena ex-ante)	wg obliczeń z 2011**	wg obliczeń z 2007* (ocena ex-ante)	wg obliczeń z 2011**
2007	0,00	0,00	0,00	0,00
2008	0,54	0,02	4,18	0,03
2009	0,87	0,85	5,93	6,60
2010	0,99	1,60	5,47	11,14
2011	1,24	2,16	5,47	11,06
2012	1,38	2,62	5,26	11,09
2013	1,51	1,46	5,04	1,34
2014	1,52	1,28	4,05	0,63
2015	1,30	1,17	1,84	0,44

* - prognoza dla lat 2007-2015

¹⁶⁸ Model opracowany został przez zespół Wrocławskiej Agencji Rozwoju Regionalnego pod kierownictwem prof. Janusza Zaleskiego, we współpracy z dr Johnem Bradley'em – autorem bazowego modelu *HERMIN* i wieloletnim pracownikiem naukowym irlandzkiego Instytutu Badań Społeczno-Ekonomicznych w Dublinie (The Economic and Social Research Institute - ESRI). *HERMIN* jest makroekonomicznym modelem służącym do analizy wpływu funduszy strukturalnych na gospodarkę. Podstawę modelu stanowią konwencjonalne mechanizmy keynesistowskie, jednak posiada on również ważne cechy neoklasyczne, związane z komponentem podaży. Więcej informacji na temat modelu *HERMIN* na stronach: www.ewaluacja.gov.pl oraz www.hermin.pl.

¹⁶⁹ Na podstawie opracowanego w Departamencie Polityki Regionalnej i Przestrzennej UMWO *Raportu o sytuacji społeczno-gospodarczej województwa opolskiego – diagnoza strategiczna, Opole 2011*.

projekt RPO WO 2007-2013

** - osiągnięta wartość wpływu w latach 2007-2010 i prognoza dla lat 2011-2015

Źródło: Opracowanie własne przy użyciu II generacji modelu HERMIN dla województwa opolskiego oraz na podstawie raportu „Ocena efektu makroekonomicznego Regionalnego Programu Operacyjnego na lata 2007-2013 na gospodarkę województwa opolskiego za pomocą modelu HERMIN. Raport nr 2b”, UMWO, czerwiec 2007 r.

Porównując wyniki symulacji przeprowadzonej w 2011 r. z symulacją wykonaną za pomocą poprzedniej wersji modelu w 2007 r. występuje podobna jak w przypadku PKB różnica w wielkości wpływu Programu na rynek pracy (Tab. nr 9.3.). Związane jest to również z innym rozkładem czasowym zrealizowanych i planowanych płatności w analizowanych latach oraz dodatkowymi środkami z Krajowej Rezerwy Wykonania oraz zmodyfikowanymi założeniami modelu.

Tab. nr 9.3. Wpływ RPO WO 2007-2013 na stopę bezrobocia (w pkt proc.) i liczbę pracujących (w tys. os.) wg prognoz modelu HERMIN z 2007 r. i z 2011 r.

Rok	Wpływ RPO WO 2007-2013 na:			
	stopę bezrobocia (w pkt. proc)		liczbę pracujących (w tys. os.)	
	wg obliczeń z 2007* (ocena ex-ante)	wg obliczeń z 2011**	wg obliczeń z 2007* (ocena ex-ante)	wg obliczeń z 2011**
2007	0,00	0,00	0,00	0,00
2008	-0,31	-0,01	1,39	0,06
2009	-0,46	-0,64	2,02	2,73
2010	-0,43	-1,08	1,92	4,62
2011	-0,44	-1,19	1,99	5,07
2012	-0,44	-1,26	1,99	5,37
2013	-0,44	-0,30	2,01	1,26
2014	-0,38	-0,23	1,72	0,95
2015	-0,19	-0,19	0,89	0,81

* - prognoza dla lat 2007-2015

** - osiągnięta wartość wpływu w latach 2007-2010 i prognoza dla lat 2011-2015

Źródło: Opracowanie własne przy użyciu II generacji modelu HERMIN dla województwa opolskiego oraz na podstawie raportu „Ocena efektu makroekonomicznego Regionalnego Programu Operacyjnego na lata 2007-2013 na gospodarkę województwa opolskiego za pomocą modelu HERMIN. Raport nr 2b”, UMWO, czerwiec 2007 r.

9.3. Obszary objęte dodatkowym wsparciem

Instytucja Zarządzająca RPO WO 2007-2013 wyznaczyła obszary wymagające dalszej interwencji w ramach Programu biorąc pod uwagę przede wszystkim:

- potrzeby rozwojowe regionu wynikające ze zdiagnozowanej sytuacji społeczno-gospodarczej województwa opolskiego,
- wnioski z dotychczasowego wdrażania RPO WO 2007-2013,
- wyniki badania ewaluacyjnego *Ocena jakości projektów i ich wpływu na skuteczną i efektywną realizację celów RPO WO 2007-2013 wraz ze wskazaniem obszarów wymagających dalszego wsparcia,*

projekt RPO WO 2007-2013

- zapisy dokumentu *Europa 2020 – Strategia na rzecz inteligentnego i zrównoważonego rozwoju sprzyjającego włączeniu społecznemu*,
- zapisy dokumentów kierunkowych opracowanych przez Instytucję Koordynującą Narodowe Strategiczne Ramy Odniesienia – Ministerstwo Rozwoju Regionalnego,
- wyniki konsultacji zmian RPO WO 2007-2013 oraz dodatkowych obszarów rekomendowanych do wsparcia, o których mowa w pkt. 9.4,

Obszary wybrane do wsparcia z dodatkowych środków w ramach RPO WO 2007-2013 wykazują spójność i realizują najważniejsze priorytety Unii Europejskiej sformułowane w strategicznych dokumentach na poziomie kraju jak i wspólnoty dla okresu programowania 2007-2013, w tym m.in. odnowionej Strategii Lizbońskiej, Krajowym Programie Reform na lata 2008-2011 na rzecz realizacji Strategii Lizbońskiej.

W Rozdziale 2 *Strategia realizacji RPO WO 2007-2013* dokonano analizy spójności Programu z dokumentami strategicznymi na poziomie kraju i Wspólnoty.

IZ RPO WO 2007-2013 przy wyborze obszarów uwzględniła również aktualne kierunki rozwojowe Unii Europejskiej wyznaczone w Strategii Europa 2020 obejmującej trzy wzajemnie ze sobą powiązane priorytety: rozwój inteligentny (rozwój gospodarki opartej na wiedzy i innowacji), rozwój zrównoważony (wspieranie gospodarki efektywnej korzystającej z zasobów, bardziej przyjaznej środowisku i bardziej konkurencyjnej), rozwój sprzyjający włączeniu społecznemu (wspieranie gospodarki o wysokim poziomie zatrudnienia, zapewniającej spójność społeczną i terytorialną).

➤ *Oś priorytetowa 1 Wzmocnienie atrakcyjności gospodarczej regionu*

W ramach Osi priorytetowej 1 dodatkowe wsparcie zostało skierowane do obszarów: otoczenia biznesu, instrumentów inżynierii finansowej, sektora B+R na rzecz innowacyjnej gospodarki, innowacji na rzecz przedsiębiorstw oraz promocji turystycznej województwa opolskiego.

Instytucja Zarządzająca RPO WO 2007-2013 dokonując podziału środków na etapie programowania mając na uwadze kluczowe znaczenie przedsiębiorczości dla rozwoju gospodarki w regionie przeznaczyła na realizację Osi priorytetowej ponad 37% alokacji EFRR na Program. Dotychczasowe wdrażanie Osi priorytetowej potwierdza, iż jest to słuszny kierunek alokowania środków. Dofinansowanie instytucji wspierających innowacyjność oraz pośredniczących między sektorem B+R a gospodarką jest istotnym elementem tworzenia sieci instytucji otoczenia biznesu w całym województwie, co wpłynie będzie pozytywnie na dyfuzję innowacji w regionie. Z dotychczasowego wdrażania instrumentów inżynierii finansowej w ramach RPO WO 2007-2013 wynika duża efektywność tego typu wsparcia dla przedsiębiorstw w regionie. Znaczenie inżynierii finansowej dla rozwoju gospodarki województwa potwierdzają także wyniki badania ewaluacyjnego *Ocena jakości projektów i ich wpływu na skuteczną i efektywną realizację celów RPO WO 2007-2013 wraz ze wskazaniem obszarów wymagających dalszego wsparcia*.

Poprawa otoczenia biznesu, szczególnie w odniesieniu do MSP m.in. poprzez wspieranie klastrów i ułatwienie dostępu do finansowania przedsiębiorstw stanowi element projektu przewodniego „*Polityka przemysłowa w erze globalizacji*” określonego w strategii Europa 2020.

W zakresie **sektora otoczenia biznesu** wsparcie w dalszym ciągu kierowane będzie do podmiotów zarządzających lub tworzących m.in.: inkubatory przedsiębiorczości, parki

projekt RPO WO 2007-2013

technologiczne, parki naukowo-technologiczne, centra logistyczne, klastry, sfery biznesu. Rolą instytucji otoczenia biznesu jest inicjowanie działalności gospodarczej oraz wsparcie funkcjonowania istniejących przedsiębiorstw na rynku, zatem zwiększenie dostępności i rozszerzenie zakresu ich aktywności przełoży się na większą skłonność do tworzenia przedsiębiorstw w regionie.

W dokumentach strategicznych Unii Europejskiej podkreśla się konieczność odejścia od tradycyjnego sposobu finansowania przedsiębiorstw opartego na dotacjach, na rzecz innowacyjnych rozwiązań - **zwrotnych instrumentów finansowych**. Skierowanie dodatkowych środków z Programu na ten obszar spowoduje wzrost odpowiedzialności przedsiębiorców w zakresie prowadzenia przemyślanej i skutecznej polityki finansowej firmy, a wielokrotny obrót pieniądza przyczyni się do pobudzenia przedsiębiorczości regionu.

Zmiana kierunku wsparcia przedsiębiorczości z dotacyjnego na wsparcie zwrotne skutkuje ograniczeniem dodatkowych środków przeznaczonych na bezpośrednie wsparcie przedsiębiorstw. W tym zakresie wspierane będą **inwestycje w innowacje w przedsiębiorstwach**.

Jednym z głównych priorytetów określonych w strategii Europa 2020 jest rozwój inteligentny - rozwój gospodarki opartej na wiedzy i innowacji, co oznacza zwiększenie roli wiedzy i innowacji, jako sił napędowych przyszłego rozwoju Europy. Celem określonym w strategii Europa 2020 jest przeznaczenie 3% PKB na inwestycje w badania i rozwój.

Z aktualnej sytuacji społeczno-gospodarczej województwa opolskiego wynika, iż pod względem poziomu nakładów na działalność B+R w przeliczeniu na 1 mieszkańca, województwo opolskie zajmuje 15 miejsce w kraju, a relacja nakładów na działalność badawczo-rozwojową w stosunku do PKB w 2007 r. wyniosła nieco ponad 0,1% wobec 0,6% średnio w Polsce. W dalszym ciągu niewystarczający jest także potencjał instytucji wspierających rozwój innowacji i transfer wiedzy w regionie. Osiągnięcie celów określonych w strategii Europa 2020 możliwe będzie poprzez przeznaczenie dodatkowych środków na **wzmocnienie konkurencyjności regionalnej oferty naukowo-badawczej**.

Jednym z elementów projektu przewodniego „*Polityka przemysłowa w erze globalizacji*” określonego w strategii Europa 2020 jest zwiększenie konkurencyjności europejskiej turystyki. Z aktualnej sytuacji społeczno-gospodarczej województwa opolskiego wynika, iż w porównaniu z innymi regionami województwo opolskie odwiedza relatywnie mało turystów w porównaniu do istniejącego potencjału w tym zakresie. Dodatkowe wsparcie skierowane zostało, zatem **na wsparcie promocji turystycznej województwa opolskiego**. W raporcie z badania ewaluacyjnego *Ocena jakości projektów i ich wpływu na skuteczną i efektywną realizację celów RPO WO 2007-2013 wraz ze wskazaniem obszarów wymagających dalszego wsparcia* wskazano, iż niewystarczająca jest promocja regionu oraz brak jest rozpoznawalnych w skali krajowej produktów turystycznych.

➤ **Oś priorytetowa 2 Społeczeństwo informacyjne**

W ramach Osi priorytetowej 2 dodatkowe wsparcie zostało skierowane na realizację projektów w zakresie **e-usług dla sektora publicznego**. Z analizy przeprowadzonej przez Instytucję Zarządzającą RPO WO 2007-2013 wynika, iż infrastruktura sieciowa Internetu szerokopasmowego w województwie opolskim jest rozwinięta w takim stopniu, iż nie jest wymagana interwencja ze strony władz publicznych w tym zakresie. Z analizy tej wynika także, iż tworzenie infrastruktury Internetu szerokopasmowego jest domeną sektora prywatnego. Z dotychczasowego wdrażania Osi priorytetowej oraz przeprowadzonych

projekt RPO WO 2007-2013

konsultacji zmian zapisów Programu wynika, iż potrzeby inwestycyjne w zakresie e-usług są większe niż w zakresie budowy infrastruktury. Instytucja Zarządzająca mając na uwadze zgłaszane potrzeby przeznaczyła w całości dodatkowe środki na realizację inwestycji w zakresie modułów informacyjnych, platform usług *on-line* jako obszaru kluczowego dla rozwoju gospodarki opartej na wiedzy i innowacji. Korzystanie z nowoczesnych usług *on-line* (e-usługi) stanowi także element projektu przewodniego „Europejska agenda cyfrowa” określonego w strategii Europa 2020.

➤ Oś priorytetowa 3 *Transport*

Istotnym aspektem rozwoju gospodarczego województwa opolskiego jest infrastruktura drogowa wspierana w ramach Osi priorytetowej 3. Dodatkowe wsparcie zostało skierowane do obszaru **infrastruktury drogowej o znaczeniu regionalnym oraz na usuwanie skutków powodzi.**

Interwencja w zakresie **dróg regionalnych** dotyczy wsparcia najważniejszych ciągów komunikacyjnych, kluczowych z gospodarczego punktu widzenia, tj. pełniących istotną rolę w rozprowadzaniu ruchu kołowego z okolic autostrady A4 do pozostałych części regionu.

Ważnym z punktu widzenia rozwoju regionu jest projekt **Przebudowa drogi wojewódzkiej nr 414 na odcinku Przysiecz – Dzików**, stanowiący kontynuację inwestycji w ciągu drogi wojewódzkiej łączącej Opole z Republiką Czeską (przejście graniczne w Trzebini). Planowana do realizacji inwestycja jest elementem wieloetapowej przebudowy drogi wojewódzkiej stanowiącej także dostęp do terenów o ogromnym znaczeniu turystyczno-rekreacyjnym regionu. Dotychczas ze środków RPO WO 2007-2013 dofinansowano przebudowę dwóch odcinków tej drogi (Dzików-Smolarnia, Smolarnia-Krobusz). Jednocześnie Instytucja Zarządzająca podjęła decyzję o przesunięciu na lata 2014-2020 realizacji projektu kluczowego *Budowa obwodnicy miasta Prószków wraz z przebudową drogi wojewódzkiej 429.*

W celu poprawy układu komunikacyjnego w obrębie drogi wojewódzkiej i krajowej dodatkowe środki przeznaczone będą na realizację projektu **Budowa węzła komunikacyjnego drogi wojewódzkiej nr 454 (ul. Budowlanych - Sobieskiego) z obwodnicą północną miasta Opola.** Przedsięwzięcie to ma kluczowe znaczenie dla dalszego rozwoju terenów inwestycyjnych usytuowanych w Opolu i jego okolicy, w tym wzdłuż Obwodnicy Północnej. Poprawa dostępności i prawidłowe skomunikowanie ze stolicą regionu tych terenów podniesie ich atrakcyjność dla potencjalnych inwestorów. Realizacja przedsięwzięcia ponadto zwiększy przepustowość ruchu na tym obszarze, co ma szczególne znaczenie w kontekście wprowadzenia opłat na autostradzie A4 w najbliższej przyszłości.

Wsparciem objęta zostanie realizacja projektu z zakresu usuwania skutków powodzi **Przebudowa mostu w ciągu drogi 1404 O Cisek-Bierawa**, który znajduje się na liście podstawowej zatwierdzonej przez Ministerstwo Rozwoju Regionalnego do dofinansowania w ramach Regionalnych Programów Operacyjnych w zakresie pomocy Rządu RP dla najbardziej dotkniętych przez powódź gmin w zakresie odbudowy infrastruktury lokalnej. Inwestycja ta ma strategiczny charakter dla mieszkańców powiatu kędzierzyńsko-kozielskiego. Na skutek powodzi w latach 1997 oraz 2010 nośność mostu została obniżona do 2 ton, uniemożliwiając realizację transportu towarowego. Realizacja projektu ma ogromne znaczenie dla właściwego funkcjonowania układu komunikacyjnego województwa opolskiego i pozwoli na zwiększenie połączeń komunikacyjnych pomiędzy miejscowościami powiatów kędzierzyńsko-kozielskiego i raciborskiego (woj. śląskie), gdyż stanowi jedyną przeprawę mostową na terenie województwa opolskiego od Kędzierzyna – Koźła do granicy

projekt RPO WO 2007-2013

regionu. O znaczeniu tej inwestycji dla regionu decyduje także fakt, iż droga 1404 jest jedyną drogą ewakuacyjną dla mieszkańców w przypadku wystąpienia kolejnych powodzi.

➤ **Oś priorytetowa 4 Ochrona środowiska**

W ramach Osi priorytetowej 4 dodatkowe środki zostaną przeznaczone na wsparcie inwestycji w **zakresie energii słonecznej, biomasy i geotermicznej**. Zwiększenie udziału energii pochodzącej ze źródeł odnawialnych w bilansie energetycznym Unii Europejskiej jest jednym z celów określonych w strategii Europa 2020. Cel ten zostanie osiągnięty poprzez m.in. realizację projektu przewodniego „*Europa efektywnie korzystająca z zasobów*”.

Z aktualnej sytuacji społeczno-gospodarczej województwa opolskiego wynika, iż województwo opolskie jest jednym z głównych regionów nowoczesnej produkcji energii w Polsce, a znaczne zwiększenie wykorzystania odnawialnych źródeł energii (biomasa, słońce, wiatr, geotermia, odpady organiczne), wykorzystanie surowców, a w szczególności biomasy wraz z odpadkami organicznymi jest szansą na uzyskanie konkurencyjnej przewagi w skali krajowej i europejskiej. Udział energii odnawialnej w odniesieniu do całkowitego zapotrzebowania na energię elektryczną i ciepło wynosi obecnie ok. 2%. Na terenie województwa opolskiego są wykorzystywane wszystkie formy odnawialnych źródeł energii, z tym że w produkcji energii elektrycznej dominującą rolę odgrywa mała energetyka wodna, a w produkcji ciepła biomasa.

Oczekiwanym efektem realizacji inwestycji dofinansowanych z dodatkowego wsparcia będzie zmniejszenie uzależnienia od energii tradycyjnej oraz zwiększenie udziału energii pozyskanej ze źródeł odnawialnych w bilansie energetycznym województwa opolskiego.

➤ **Oś priorytetowa 5 Infrastruktura społeczna i szkolnictwo wyższe**

W ramach Osi priorytetowej 5 dodatkowe środki zostaną przekazane na wsparcie **infrastruktury edukacyjnej na poziomie regionalnym**.

Dotychczasowe wdrażanie Osi priorytetowej potwierdza zasadność ukierunkowania wsparcia w tym obszarze. Wsparcie w **obszarze edukacji** zostało w większości przeznaczone na realizację projektów uczelni wyższych, co pozwoli na podniesienie prestiżu regionalnych ośrodków akademickich. Jednocześnie zauważa się, iż w dalszym ciągu niedoinwestowana jest baza **infrastrukturalna placówek kształcenia ustawicznego i zawodowego**.

Zapewnienie zdobywania i uznawania kompetencji koniecznych do kontynuowania nauki i na rynku pracy w toku kształcenia ogólnego, zawodowego, wyższego i kształcenia dorosłych jest istotnym elementem projektu przewodniego „*Program na rzecz nowych umiejętności i zatrudnienia*” w ramach strategii Europa 2020. Kwestia wagi tego obszaru została również podniesiona w strategiach na poziomie regionalnym i krajowym, tj. *Strategii Rozwoju Edukacji na lata 2007-2015* oraz *Strategii Rozwoju Województwa Opolskiego na lata 2000-2015*.

Z aktualnej sytuacji społeczno-gospodarczej województwa opolskiego wynika, iż ponad 50% pracodawców ocenia że przygotowanie praktyczne absolwentów nie jest zadowalające po zakończeniu nauki w szkołach zawodowych. Wsparcie w obszarze edukacji skierowane będzie zatem na **wzmocnienie kształcenia ustawicznego i praktycznego**, gdyż zapewnienie wysoko wykwalifikowanych kadr jest istotnym elementem rozwoju gospodarczego regionu.

projekt RPO WO 2007-2013

Wsparcie w tym zakresie zostanie skierowane na wybrane przez IZ RPO WO 2007-2013 kierunki kształcenia zawodowego i ustawicznego. Ponadto projekty te muszą być komplementarne z Europejskim Funduszem Społecznym.

9.4. Konsultacje zmian RPO WO 2007-2013 oraz dodatkowych obszarów rekomendowanych do wsparcia

Od 7 do 16 lutego 2011 r. miały miejsce konsultacje zmian *Regionalnego Programu Operacyjnego Województwa Opolskiego na lata 2007-2013*, w tym listy obszarów rekomendowanych do wsparcia z dodatkowych środków, jakie województwo opolskie otrzyma z Krajowej Rezerwy Wykonania oraz dostosowania technicznego.

Konsultacje rozpoczęły się spotkaniem 7 lutego 2011 r., w którym wzięli udział m.in. przedstawiciele Sejmiku Województwa Opolskiego, jednostek samorządu terytorialnego, partnerzy społeczno-gospodarczy oraz przedstawiciele instytucji naukowych. W spotkaniu uczestniczyło prawie 160 osób.

Propozycje zmian zapisów Programu oraz listy obszarów rekomendowanych do wsparcia zostały także zaprezentowane 14 lutego 2011 r. na XVII posiedzeniu Komitetu Monitorującego RPO WO 2007-2013, podczas którego stwierdzono kworum.

Oficjalne ogłoszenie o rozpoczęciu konsultacji oraz zaproszenie Zarządu Województwa Opolskiego do uczestnictwa w konsultacjach zostało zamieszczone 7 lutego 2011 r. na stronie internetowej Instytucji Zarządzającej RPO WO 2007-2013 (www.rpo.opolskie.pl) oraz w dzienniku o zasięgu regionalnym „Nowa Trybuna Opolska”. Ponadto informacja o rozpoczęciu konsultacji została przekazana ponad 840 subskrybentom Newslettera RPO WO 2007-2013, który jest jednym z narzędzi Systemu Informacji Elektronicznej o Funduszach Europejskich w województwie opolskim.

W trakcie konsultacji łącznie **78** podmiotów zgłosiło **217** uwag, z czego:

- **3** dot. zmian zapisów RPO WO 2007-2013,
- **214** dot. propozycji obszarów rekomendowanych do wsparcia przez IZ RPO WO 2007-2013.

Zgłoszone uwagi dotyczą przede wszystkim zmian alokacji pomiędzy poszczególnymi obszarami rekomendowanymi do wsparcia, usunięcia istniejących lub dodania dodatkowych obszarów, zmiany listy projektów oraz kryteriów wyboru projektów w ramach poszczególnych działań/poddziałań RPO WO 2007-2013.

9.5. Ocena oddziaływania na środowisko

Regionalny Dyrektor Ochrony Środowiska w Opolu oraz Opolski Państwowy Wojewódzki Inspektor Sanitarny uzgodnili możliwość odstąpienia na podstawie art. 48 ust.2 *ustawy z dnia 3 października 2008 r. o udostępnianiu informacji o środowisku i jego ochronie, udziale społeczeństwa w ochronie środowiska oraz o ocenach oddziaływania na środowisko* od przeprowadzenia strategicznej oceny oddziaływania na środowisko projektu zmiany RPO WO 2007-2013.

Słowniczek pojęć

POJĘCIE	OBJAŚNIENIE
Aglomeracja miejska	Typ układu osadniczego z zespołem miejscowości miejskich i wiejskich skupionych wokół jednego ośrodka o funkcjach centralnych. Jest to koncentracja, zbiór, zgrupowanie (kilkunastu lub więcej) jednostek osadniczych, ściśle ze sobą powiązanych funkcjonalnie, znajdujących się w niedalekiej odległości od siebie i przejawiających tendencję do dalszego rozwoju w kierunku coraz ściślejszej współpracy gospodarczej, społecznej i kulturalnej, zmierzających do integracji w coraz bardziej zwarty kompleks. Aglomeracja znajduje się w stanie ciągłego przekształcania, rozwoju i wzrostu (rzadko regresji).
Autochtoniczna ludność	To ludność pochodzenia polskiego, zamieszkująca obszar Śląska. Powszechnie określana terminem „Ślązacy”, który stosuje się zarówno do rdzennej ludności regionu, do ludności napływowej, mieszkającej tam czasem nawet od kilku pokoleń i identyfikującej się z nowym terenem zamieszkiwania, jak też do ludności niemieckojęzycznej, związanej ze Śląskiem urodzeniem, zamieszkiwaniem, tradycją a obecnie często żyjącej w Niemczech.
Beneficjent	Zgodne z Rozporządzeniem Rady (WE) nr 1083/2006 - Podmiot gospodarczy, podmiot lub przedsiębiorstwo, publiczne lub prywatne, odpowiedzialne za inicjowanie lub inicjujące i realizujące operacje. W ramach programów pomocy objętych art. 87 Traktatu, beneficjentami są przedsiębiorstwa publiczne lub prywatne, realizujące indywidualny projekt i otrzymujące pomoc publiczną.
Biomasa	Stanowi trzecie, co do wielkości na świecie, naturalne źródło energii. Według definicji Unii Europejskiej, biomasa obejmuje wszelkie substancje organiczne pochodzenia roślinnego lub zwierzęcego, jak też wszelkie pochodne substancje uzyskane z przerobu surowców pochodzenia roślinnego lub zwierzęcego. Zgodnie z rozporządzeniem Ministra Gospodarki i Pracy z 9 XII 2004 r., biomasa to stałe lub ciekłe substancje pochodzenia roślinnego lub zwierzęcego, które ulegają biodegradacji.
Bioróżnorodność	Rozmaitość form życia wraz z całą ich zmiennością na poziomie genów, gatunków i ekosystemów, w skali Ziemi lub bliższych jednostek biogeograficznych. Według definicji przyjętej oficjalnie przez <i>Konwencję o różnorodności biologicznej</i> , różnorodność gatunkowa oznacza zróżnicowanie wszystkich żywych organizmów występujących na Ziemi m.in. w ekosystemach lądowych, morskich i innych wodnych, jak też w zespołach ekologicznych, których organizmy te są częścią. Dotyczy to różnorodności wewnątrzgatunkowej i różnorodności na poziomie ekosystemów.
Cel strategiczny	Cel określony w szerszej perspektywie sektorowej, regionalnej lub krajowej, do której ma się przyczynić realizacja projektu. To sprecyzowanie pożądanego obrazu rzeczywistości w horyzoncie czasowym objętym <i>Programem</i> .
Centrum biznesu	Centrum sprzedaży towarów i usług współpracujących firm Współpraca w ramach centrum to: stała kompleksowa obsługa marketingowo-handlowa skierowana na dotarcie do nowych kontrahentów, pozyskanie zamówień, dostęp do zapotrzebowań potencjalnych nabywców oraz ofert sprawdzonych dostawców i obsługa prawna transakcji oraz doraźne działania w zakresie promocji handlowych, kreowania i zarządzania inicjatywami gospodarczymi oraz doradztwa i pomocy w pozyskaniu środków z programów Unii Europejskiej.
Centrum logistyczne	Węzeł transportu intermodalnego z dostępem do sieci połączeń drogowych, kolejowych i wodnych, a zarazem operator logistyczny z bogatą ofertą usług. Centrum logistyczne to strefa intensywnego inwestowania z infrastrukturą przygotowaną na potrzeby firm o profilu logistycznym, importerów realizujących dystrybucję na terenie

POJĘCIE	OBJAŚNIENIE
	całego kraju oraz platform zaopatrzenia sieci handlowych.
Centrum transferu technologii	Centrum, którego celem jest stworzenie pomostu pomiędzy innowacyjnymi przedstawicielami nauki – twórcami nowych rozwiązań technologicznych a przemysłem, głównie z sektora małych i średnich przedsiębiorstw (MSP).
Centrum zarządzania innowacjami	Instytucja zwiększająca zdolność do tworzenia i absorpcji rozwiązań innowacyjnych w zakresie nowoczesnych technologii. Zadaniem centrum jest pomoc przedsiębiorstwom w realizacji innowacyjnych projektów technologicznych oraz w transferze nowoczesnych proekologicznych technologii do przemysłu, w celu wzrostu ich konkurencyjności i tworzenia trwałych nowych miejsc pracy.
Cross-financing	Zasada elastycznego krzyżowego finansowania, mająca na celu ułatwienie wdrażania jednofunduszowych programów operacyjnych, polegająca na finansowaniu działań, które należą do obszaru interwencji innego funduszu strukturalnego, zgodnie z art. 34 Rozporządzenia Rady (WE) nr 1083/2006. Zasada ta stosuje się jedynie do działań, które są zarówno niezbędne dla pomyślnej realizacji projektu lub grupy projektów jak i bezpośrednio powiązane z projektem lub grupą projektów. Udział środków możliwych do objęcia zasadą jest ograniczona do 10% na poziomie Osi priorytetowej <i>Programu</i> .
Droga gminna	Droga, która posiada kategorię drogi gminnej oraz ma nadany numer przez Zarząd Województwa Opolskiego.
Droga powiatowa	Droga, która posiada kategorię drogi powiatowej oraz ma nadany numer przez Zarząd Województwa Opolskiego.
Droga wojewódzka	Droga, która posiada kategorię drogi wojewódzkiej oraz ma nadany numer przez Generalnego Dyrektora Dróg Krajowych i Autostrad.
Działalność badawczo-rozwojowa [B+R]	<p>Praca twórcza podejmowana w sposób systematyczny w celu zwiększenia zasobów wiedzy oraz wykorzystanie tych zasobów wiedzy do tworzenia nowych zastosowań.</p> <p>Rozwój gospodarczy uzależniony jest współcześnie od postępu naukowo-technicznego, który określa jego kierunki i tempo. Traktat Rzymski z 1957 r. (art. 130 f) zakłada konieczność umocnienia pozycji naukowej i technologicznej Wspólnoty Europejskiej na rynku światowym. Celem działania Wspólnoty w sferze B+R jest koordynacja polityk poszczególnych państw członkowskich oraz postulowanie i wdrażanie programów naukowo badawczych, szczególnie, jeśli chodzi o problemy badawcze, które ze względu na wielodyscyplinowość, wysokość nakładów, kadre naukową mogą być lepiej, szybciej i efektywniej realizowane wspólnie. Polityka B+R Wspólnoty nastawiona jest też na kształtowanie spójności między działaniami podejmowanymi na tym polu przez poszczególne państwa, a także na udostępnianie wyników badań małym i średnim przedsiębiorstwom. Ma to wspierać i w efekcie zmniejszać różnice technologiczne między regionami i tworzyć lepsze warunki równej konkurencji. Działalność badawczo-rozwojowa – oznaczana jest skrótem od wyrazów: badania (B) + rozwój (R).</p> <p>Do sfery badawczo-rozwojowej zalicza się jednostki naukowe, jednostki badawczo-rozwojowe [JBR], jednostki obsługi nauki (biblioteki naukowe, archiwa, stowarzyszenia naukowe) szkoły wyższe prowadzące działalność B+R oraz jednostki rozwojowe prowadzące prace badawczo-rozwojowe obok innej działalności.</p>
Europejski Bank Inwestycyjny	Europejski Bank Inwestycyjny (EBI) powstał w 1958 roku na mocy Traktatu Rzymskiego. Bank zajmuje się udzielaniem pożyczek na projekty europejskie (takie jak połączenia kolejowe i drogowe, lotniska, programy ochrony środowiska), zwłaszcza w uboższych regionach, krajach kandydujących i krajach rozwijających się.

POJĘCIE	OBJAŚNIENIE
	Udziela również kredytów na inwestycje małym przedsiębiorstwom (MŚP).
Efektywność energetyczna	Związana jest z ekonomicznym wykorzystaniem nośników energii. Ma na celu racjonalizację użytkowania ciepła, energii elektrycznej i paliw gazowych, przy jednoczesnej minimalizacji szkodliwego oddziaływania na środowisko. Zmniejszenie zapotrzebowania na energię można osiągnąć przez podejmowanie działań związanych z efektywnością wykorzystania tej energii, tj. termorenowacją i termomodernizacją budynków, modernizacją działań systemów grzewczych w budynkach, wytwarzaniem energii w skojarzeniu w oparciu o istniejące źródła ciepła, stosowanie elementów pomiarowych i regulatorów zużycia energii.
Efektywność (wykorzystania środków)	Kryterium ewaluacyjne porównujące wielkość nakładów na rzecz realizacji programu (np. finansowych, administracyjnych, ludzkich) z rzeczywistymi osiągnięciami programu na poziomie produktu, rezultatu lub oddziaływania.
Ekosystem	Jednostka ekologiczna obejmująca biocenozę (zbiór populacji zamieszkujących jakiś teren) i biotop (środowisko tych populacji).
Europejski Fundusz Rozwoju Regionalnego (EFRR)	Jeden z funduszy strukturalnych, którego zadaniem jest zmniejszanie dysproporcji w poziomie rozwoju regionów należących do Unii. W szczególności fundusz ten udziela wsparcia inwestycjom produkcyjnym, rozwojowi infrastruktury, lokalnym inicjatywom rozwojowym oraz małym i średnim przedsiębiorstwom.
Europejski Fundusz Społeczny (EFS)	Jeden z funduszy strukturalnych, stanowi główny instrument polityki społecznej Wspólnoty. Zapewnia pomoc finansową w zakresie projektów dotyczących szkoleń zawodowych, reorientacji zawodowej (zmiany kwalifikacji zawodowych) oraz tworzenia nowych miejsc pracy.
Europejski Fundusz Rolny na rzecz Rozwoju Obszarów Wiejskich (EFRROW)	Jeden z funduszy strukturalnych, którego celem jest promocja zrównoważonego rozwoju obszarów wiejskich na terenie całej Wspólnoty w sposób komplementarny do instrumentów rynkowych.
Europejski Fundusz Rybacki (EFR)	Jeden z funduszy strukturalnych, którego głównym celem jest racjonalna gospodarka żywymi zasobami wód i poprawa efektywności sektora rybackiego oraz podniesienie konkurencyjności rybactwa i przetwórstwa rybnego.
Euroregion	Jednoznacznie określony i wydzielony obszar przygraniczny dwóch lub więcej państw, które współpracując ze sobą przez samorządy lokalne, rozwiązują wspólne problemy mieszkańców, łagodzą wzajemne uprzedzenia. Można go zdefiniować jako formalną strukturę współpracy transgranicznej przedstawicieli społeczeństw oraz władz lokalnych i regionalnych, a także partnerów gospodarczych i kulturalnych. Wspólne projekty najczęściej obejmują: transport, handel, ekologię czy użytkowanie energii. Podejmowanie wspólnych inicjatyw w zakresie rozwoju regionalnego i ochrony środowiska ułatwia rozwiązywanie problemów już na szczeblu lokalnym. W Unii Europejskiej euroregiony były silnie promowane jako rozwiązania pilotażowe, poprzedzające i przygotowujące integrację krajów członkowskich. Funkcjonowanie euroregionów zostało uregulowane przez Europejską konwencję ramową o współpracy transgranicznej (z 1980 r.) oraz Europejską Kartę Regionów Granicznych i Transgranicznych (z 1995 r.). Celem euroregionów jest przede wszystkim współpraca gospodarcza, rozwój połączeń komunikacyjnych, ochrona środowiska, działalność kulturalno-edukacyjna i turystyka. Współpraca euroregionalna jest najściślejszą i najbardziej zinstytucjonalizowaną formą współdziałania transgranicznego.
E-usługi	Usługi świadczone drogą elektroniczną. Zgodnie z ustawą z 18 VII 2002 r. o świadczeniu usług drogą elektroniczną (DzU nr 144, poz. 1204 z późn. zm.), za usługi

POJĘCIE	OBJAŚNIENIE
	<p>takie uważa się te, których wykonanie następuje przez wysyłanie i odbieranie danych za pomocą systemów teleinformatycznych, na indywidualne żądanie usługobiorcy, bez jednoczesnej obecności stron, przy czym dane te są transmitowane za pośrednictwem sieci publicznych. E-usługi to np.: dokonywanie zakupów w sklepach internetowych, zakładanie kont bankowych i dokonywanie operacji bankowych, pobieranie programów, uczestniczenie w licytacjach, aukcjach.</p>
Ewaluacja (ocena) programu	Oszacowanie oddziaływania pomocy strukturalnej Wspólnoty w odniesieniu do celów oraz analiza jej wpływu na specyficzne problemy strukturalne.
Ewaluacja (ocena) końcowa [ocena ex-post]	Ewaluacja dokonywana po zakończeniu realizacji programu, której głównym celem jest określenie jego długotrwałych efektów, w tym wielkości zaangażowanych środków, skuteczności i efektywności pomocy. Głównym celem ewaluacji końcowej jest przede wszystkim dostarczenie informacji na temat długotrwałych efektów, powstałych w wyniku wdrażania danego programu, wraz ze sformułowaniem wniosków dotyczących kierunku polityki strukturalnej.
Ewaluacja (ocena) wstępna [ocena ex-ante]	Ewaluacja przeprowadzana przed rozpoczęciem realizacji programu. Jej podstawowym zadaniem jest zweryfikowanie długoterminowych efektów wsparcia, zawartych w przygotowanych dokumentach programowych. Zasadniczym celem ewaluacji wstępnej jest zwiększenie jakości dokumentów programowych poprzez udział w procesie programowania podmiotu niezależnego od instytucji programującej. Ewaluacja wstępna ma zapewnić, iż środki przeznaczane na realizację polityki zmniejszania różnic w poziomie rozwoju pomiędzy poszczególnymi regionami Unii Europejskiej zostaną wykorzystane w sposób gwarantujący osiągnięcie najlepszych efektów.
Foresight regionalny	<p>Analiza rozwoju i trendów regionu w celu wykazania pożądanego kierunku zmian i optymalnej drogi kształtowania czynników wewnętrznych rozwoju regionalnego przy uwzględnieniu wpływu czynników zewnętrznych, zidentyfikowanie aktualnych priorytetów w dziedzinie badań, rozwoju, technologii i innowacji na bazie scenariuszy dla pożądanego rozwoju tych dziedzin, a także gospodarki i społeczeństwa.</p> <p>Wyniki Foresightu informują decydentów o nowych tendencjach, pomagają uzgodnić scenariusze rozwoju, pozwalają zharmonizować działania partnerów społecznych.</p>
Funkcje metropolitalne	Funkcje wielkich miast i zespołów miejskich. W zależności od stopnia ich ukształtowania i wyspecjalizowania, jakości i unikatowości mają one charakter regionalny, narodowy, kontynentalny, a nawet globalny. Powinny zapewniać zewnętrzną ekspansję macierzystego regionu w skali wewnątrz krajowej i międzynarodowej. Funkcje metropolitalne mają właściwości dóbr rzadkich oraz charakteryzują się wysoką jakością podstawowych funkcji usługowych (w tym również wysoką jakością przestrzeni).
Fundusze Private Equity i Venture Capital	Za inwestycje Private Equity (PE) uznaje się inwestycje, w których inwestor udostępnia własny kapitał spółkom nienotowanym na giełdzie. Kapitał ten umożliwia przedsiębiorstwom finansowanie ich dużego wzrostu. Private equity to wszelkie inwestycje na niepublicznym rynku kapitałowym, służące osiągnięciu średnio- lub długoterminowych zysków z przyrostu wartości kapitału. Jedną z form inwestycji PE jest udział w funduszu PE. Fundusze PE mogą inwestować w różnego rodzaju przedsiębiorstwa: spółki dojrzałe, planujące wejście na giełdę w przyszłości, wymagające restrukturyzacji lub zmieniające właścicieli. W Europie Zachodniej popularną formą inwestycji PE jest udział w wykupie menedżerskim. Venture capital jest kolejną z odmian Private Equity. Są to inwestycje dokonywane we wczesnych stadiach rozwoju przedsiębiorstw, służące uruchomieniu danej spółki lub jej ekspansji. Inwestycje Private Equity to inwestycje w przedsiębiorstwa na różnych fazach

POJĘCIE	OBJAŚNIENIE
	rozwoju. Każda faza charakteryzuje się specyficznymi możliwościami finansowania i posiada szczególne wymagania.
Fundusze przedakcesyjne	Środki bezzwrotnej pomocy finansowej udzielanej przez UE krajom kandydującym. Ich głównym celem jest przygotowanie tych krajów do członkostwa w UE oraz pomoc w wyrównywaniu różnic gospodarczych. Do instrumentów funkcjonujących w ramach tych funduszy zaliczone zostały: PHARE, ISPA, SAPARD.
Fundusze strukturalne	Zasób finansowy UE umożliwiający pomoc w restrukturyzacji i modernizacji gospodarki krajów członkowskich drogą interwencji w kluczowych sektorach i regionach (poprawa struktury). Istnieją cztery Fundusze strukturalne: Europejski Fundusz Rozwoju Regionalnego (EFRR), Europejski Fundusz Społeczny (EFS), Europejski Fundusz Rolny Rozwoju Obszarów Wiejskich (EFRROW) [w latach 2004-2006 Europejski Fundusz Orientacji i Gwarancji Rolnej], Europejski Fundusz Rybacki (EFR) [w latach 2004 – 2006 Finansowy Instrument Orientacji Rybołówstwa].
Giełda towarowa	Miejsce spotkań, zawierania porozumień i transakcji. Miejsce konfrontacji podaży i popytu oraz kupna i sprzedaży towarów masowych, wysoko standaryzowanych pod względem jakości i ilości, gdzie kształtowane są ceny towarów. Podstawowym celem współczesnej giełdy towarowej, stanowiącej istotę jej działania, jest stworzenie przestrzeni handlowej i udogodnienia w handlu określonymi towarami.
Gospodarka oparta na wiedzy	Gospodarka bezpośrednio bazująca na produkcji, dystrybucji i wykorzystaniu wiedzy i informacji. Wiedza jest rozumiana w tym ujęciu jako produkt oraz jako czynnik napędzający wzrost gospodarczy. Za cechę najważniejszą gospodarki opartej na wiedzy uznaje się rosnące znaczenie w globalizacji, w technikach informatycznych, a nade wszystko w rozwoju nauki i wiedzy jako leżących u podstaw zmian zachodzących w gospodarce.
ICT	Information and Communication Technologies - technologie informacyjne i komunikacyjne. Dziedzina wiedzy obejmująca informatykę (włącznie ze sprzętem komputerowym oraz oprogramowaniem używanym do tworzenia, przesyłania, prezentowania i zabezpieczania informacji), telekomunikację, narzędzia i inne technologie związane z informacją. Dostarcza ona użytkownikowi narzędzi, za pomocą których może on pozyskiwać informacje, selekcjonować je, analizować, przetwarzać, zarządzać i przekazywać innym ludziom. Współczesne technologie informacyjno-komunikacyjne to przede wszystkim technologie informatyczne (teleinformatyczne) dotyczące gromadzenia, przetwarzania, przesyłania i wykorzystania zasobów informacji i wiedzy.
Inkubator przedsiębiorczości	Niekomercyjny instrument rozwoju przedsiębiorczości, którego celem jest ułatwienie powstania i funkcjonowania mikro, małych i średnich przedsiębiorstw. Jest to instrument wspomagający tworzenie nowych miejsc pracy oraz narzędzie umożliwiające pomoc w rozwijaniu różnych rodzajów działalności gospodarczej, prowadzący do powstania coraz większej liczby firm, w tym także wykorzystujących w swojej działalności wysoko rozwinięte technologie.
Innowacja	Idea, postępowanie lub rzecz, która jest jakościowo odmienna od dotychczasowych. Innowacje obejmują produkty i usługi oraz działania mające na celu doprowadzenie ich do nabywców oraz przekonanie o ich użyteczności. Stwarzają dla przedsiębiorców i menedżerów korzystne możliwości dokonania istotnych zmian, podjęcia nowej działalności, świadczenia nowych usług i pozyskiwania dzięki temu innowacyjnych nabywców. Sprawdzianem udanej innowacji jest jej powodzenie na rynku. [T. Szucki „Encyklopedia marketingu”, W-wa 1998.

POJĘCIE	OBJAŚNIENIE
	W firmie przez innowacje rozumie się najczęściej nowości zastosowane w produktach, technice lub w zarządzaniu. Faktycznie innowacje w firmie dzielą się na procesowe, produktowe, organizacyjne, marketingowe i środowiskowe.
Innowacyjność	Zdolność przedsiębiorstw do tworzenia i wdrażania innowacji oraz faktyczna umiejętność wprowadzania nowych i zmodernizowanych wyrobów, nowych lub zmienionych procesów technologicznych lub organizacyjno-technicznych.
Instytucje otoczenia biznesu [IOB]	Jednostki systemu finansowo-ubezpieczeniowego, organizacje ułatwiające nawiązywanie kontaktów gospodarczych oraz wspierające rozwój gospodarczy.
Instytucja Zarządzająca	Zgodnie z Rozporządzeniem Rady (WE) nr 1083/2006, art. 59 - krajowy, regionalny, lub lokalny organ władzy publicznej lub podmiot publiczny lub prywatny, wyznaczony przez państwo członkowskie do zarządzania programem operacyjnym.
Jednolity rynek europejski [JRE]	To specyficzny organizm gospodarczy, a jednocześnie zbiór reguł wspólnej polityki ekonomicznej. Jego celem jest doprowadzenie do takich zmian strukturalnych w gospodarkach krajów członkowskich, aby zwiększyć zdolność UE do kreowania wzrostu ekonomicznego i zatrudnienia.
Klaster (grono)	Geograficzne skupiska wzajemnie powiązanych firm, wyspecjalizowanych dostawców, jednostek świadczących usługi, zakładów działających w pokrewnych sektorach i związanych z nimi instytucji (np. uniwersytetów, jednostek normalizacyjnych i stowarzyszeń branżowych) w poszczególnych dziedzinach, konkurujących między sobą, ale także współpracujących. Klastry, osiągające masę krytyczną i odnoszące niezwykle sukcesy konkurencyjne w określonych dziedzinach działalności, są uderzającą cechą niemal każdej gospodarki narodowej, regionalnej, stanowej, a nawet wielkomięjskiej, zwłaszcza w krajach gospodarczo rozwiniętych. Efektem ich funkcjonowania jest wzmocnienie innowacyjnego potencjału regionu, rozwój współpracy pomiędzy firmami z pokrewnych branż gospodarki (poprzez współpracę z sektorem B+R oraz instytucjami wsparcia biznesu oraz podniesienie konkurencyjności firm na rynku lokalnym, krajowym i międzynarodowym.
Konkurencyjność regionu	Zespół cech decydujących o atrakcyjności regionu z punktu widzenia lokowania inwestycji lub miejsca zamieszkania; to także wyraz przewagi technologicznej lub niższych cen produktów i usług wytwarzanych w regionie, w porównaniu z innymi regionami.
Konwergencja	Jeden z trzech strategicznych celów UE w okresie programowania 2007-2013. Cel ten zorientowany jest na obszary o niskim poziomie rozwoju społeczno-gospodarczego, którego priorytetem jest wzrost gospodarczy i tworzenie miejsc pracy. Cel ten ma być osiągnięty poprzez poprawę warunków wzrostu i zatrudnienia dzięki zwiększonym inwestycjom w kapitał rzeczowy i ludzki, rozwojowi innowacyjności i społeczeństwa opartego na wiedzy, zdolnościom adaptacyjnym do zmian gospodarczych i społecznych, ochronie i poprawie środowiska, oraz zwiększeniu wydajności administracji.
Kontrakt wojewódzki	Zgodnie z ustawą z dnia 6 grudnia 2006 r. o zasadach prowadzenia polityki rozwoju - porozumienie o dofinansowanie regionalnego programu operacyjnego środkami pochodzącymi z budżetu państwa lub ze źródeł zagranicznych zawarte pomiędzy ministrem właściwym do spraw rozwoju regionalnego, a zarządem województwa na warunkach określonych przez Radę Ministrów.
Korytarz ekologiczny	Zgodnie z ustawą z 16 kwietnia 2004 r. (Dz.U. z 2004r. Nr 92, poz. 880, z 2005 r. Nr 113, poz.954, Nr 130, poz.1087.) o ochronie przyrody jest to obszar umożliwiający

POJĘCIE	OBJAŚNIENIE
	migrację roślin, zwierząt lub grzybów.
III korytarz paneuropejski	Paneuropejskie korytarze transportowe ustanowione zostały na konferencjach na temat transportu organizowanych przez Parlament Europejski i Komisję Europejską na Krecie (1994 r.) oraz w Helsinkach (1997 r.). Przez terytorium Polski przebiegają cztery korytarze paneuropejskie. III paneuropejski korytarz transportowy jest drogową i kolejową trasą przebiegającą po północnej stronie pasma górskiego Sudetów i Karpat, od południowych Niemiec, przez południową Polskę, zachodnią Ukrainę, aż po Kijów nad Dnieprem. W Polsce łączy najważniejsze ośrodki jej południowej części: Legnicę, Wrocław, Opole, Gliwice, Katowice, Kraków, Rzeszów, Przemyśl.
Kształcenie ustawiczne	To proces ciągłego doskonalenia kwalifikacji ogólnych i zawodowych, który trwa przez całe życie człowieka. Polega na permanentnym przystosowywaniu się do przeobrażeń ekonomicznych, kulturalnych i naukowych we współczesnym świecie, gdyż wykształcenie, uzyskane w szkole, staje się z czasem przestarzałe. Powinno być w miarę upływu czasu kontynuowane i uzupełniane. Kształcenie ustawiczne jest prowadzone przez placówki publiczne oraz niepubliczne.
Kwalifikowalność wydatków	Kryteria dotyczące wydatków ponoszonych w trakcie realizacji projektu oraz wdrażania, monitorowania programu, których spełnienie warunkuje otrzymanie refundacji ich części ze środków funduszy strukturalnych lub Funduszu Spójności.
LEADER	Inicjatywa Wspólnoty polegająca na wsparciu projektów rozwoju obszarów wiejskich, zwłaszcza lokalnych przedsięwzięć pilotażowych. Inicjatywa ta jest w całości finansowana przez Sekcję Orientacji Europejskiego Funduszu Orientacji i Gwarancji Rolnej. Pomoc z LEADER przeznaczona jest na oddolne tworzenie i realizację strategii rozwoju danego terytorium, a nie na konkretne projekty, których temat jest z góry narzucony. Lokalna społeczność musi zorganizować się w lokalną grupę działania (LGD) i przedstawić strategię rozwoju swojego regionu. Wówczas dostaje do dyspozycji pulę środków finansowych (tzw. grant globalny), którą może dość swobodnie rozporządzać w ramach przyjętej strategii. W obrębie programu przewiduje się dwa schematy działania i pomocy: schemat I – promocja, informowanie i szkolenie jako etap wstępny przygotowujący opracowanie strategii. Obejmuje on opracowanie ekspertyz, prace studyjne, analizy, pomoc w tworzeniu LGD. Schemat II – finansowanie kosztów operacyjnych funkcjonowania i prowadzenia LGD, promowanie regionu, w tym organizacja imprez kulturalnych, targów, wystaw, konkursów, itp., informacja, szkolenia, współpraca międzyregionalna, doradztwo i ekspertyzy. Inicjatywa Wspólnotowa realizowana w Polsce w latach 2004-2006.
Lotnisko lokalne	Zgodnie z <i>Wytycznymi wspólnotowymi dotyczącymi finansowania portów lotniczych i pomocy państwa na rozpoczęcie działalności dla przedsiębiorstw lotniczych, oferujących przeloty z regionalnych portów lotniczych</i> , [Dziennik Urzędowy UE z 9 grudnia 2005 r., C312/01]: wyróżniamy cztery kategorie lotnisk: kategorię A, zwaną dalej kategorią „dużych wspólnotowych portów lotniczych”, obejmującą ponad 10 mln przelotów pasażerskich rocznie; kategorię B, składającą się z „krajowych portów lotniczych”, obejmującą roczny wolumen przelotów pasażerskich 5–10 mln; kategorię C, składającą się z „dużych regionalnych portów lotniczych”, obejmującą roczny wolumen przelotów pasażerskich 1–5 mln; kategorię D, zwaną dalej kategorią „małych regionalnych portów lotniczych”, obejmującą roczny wolumen przelotów pasażerskich mniejszy od 1 mln pasażerów. Porty obsługujące ruch pasażerów poniżej 200 tys. rocznie, zdefiniowano w <i>Programie Rozwoju Sieci Lotnisk i Urządzeń Naziemnych</i> jako „ <u>lokalne porty lotnicze</u> ”.
Małe i średnie przedsiębiorstwo	Zgodnie z Ustawą z dnia 2 lipca 2004 r. o swobodzie działalności gospodarczej za małe przedsiębiorstwo uważa się przedsiębiorstwo, które w co najmniej jednym z dwóch ostatnich lat obrotowych: zatrudniało średniorocznie mniej niż 50 pracowników

POJĘCIE	OBJAŚNIENIE
[MSP]	<p>oraz osiągnęło roczny obrót netto ze sprzedaży towarów, wyrobów i usług a także operacji finansowych nieprzekraczający równowartości w złotych 10 mln euro, lub sumy aktywów jego bilansu sporządzonego na koniec jednego z tych lat nie przekroczyły równowartości w złotych 10 mln euro.</p> <p>Za średnie przedsiębiorstwo uważa się przedsiębiorstwo, które w co najmniej jednym z dwóch ostatnich lat obrotowych: zatrudniało średniorocznie mniej niż 250 pracowników oraz osiągnęło roczny obrót netto ze sprzedaży towarów, wyrobów i usług a także operacji finansowych nieprzekraczający równowartości w złotych 50 mln euro, lub sumy aktywów jego bilansu sporządzonego na koniec jednego z tych lat nie przekroczyły równowartości w złotych 43 mln euro.</p> <p>Oprócz kryterium wielkości firmy przy kwalifikacji bierze się pod uwagę również wskaźniki przedsiębiorstw pozostających w określonych związkach z przedsiębiorstwem ubiegającym się o wsparcie, określonych w art. 110 Ustawy o swobodzie działalności gospodarczej.</p> <p>Definicje: mikroprzedsiębiorstwa, małego i średniego przedsiębiorstwa określone zostały w załączniku nr I do rozporządzenia Komisji (WE) Nr 800/2008 z dnia 6 sierpnia 2008 r. uznającego niektóre rodzaje pomocy za zgodne ze wspólnym rynkiem w zastosowaniu art.87 i 88 Traktatu (ogólcie rozporządzenie w sprawie wyłączeń blokowych). Odbiciem tych definicji są definicje zawarte w przepisach art. 103-110 ustawy z dnia 2 lipca 2004 r. o swobodzie działalności gospodarczej (Dz.U. Nr 173, poz. 1807. z późn. zm.).</p>
Migracja	<p>W ogólnym ujęciu obejmuje zjawiska wiążące się z przemieszczaniem ludności pomiędzy jednostkami przestrzennymi - miastami, gminami, regionami, państwami. Pod pojęciem migracja rozumie się również wędrówkę, ruch ludności mający na celu zmianę miejsca pobytu na stałe lub okresowo, zarówno w obrębie danego kraju (migracje wewnętrzne, krajowe), jak i z jednego kraju do drugiego (migracje zewnętrzne – emigracja i imigracja). Migracja obejmuje także zjawiska przenoszenia się i przesiedlania ludności.</p>
Mikroprzedsiębiorstwo	<p>Firmy, które co najmniej w jednym z dwóch ostatnich lat obrotowych, zatrudniały średniorocznie mniej niż 10 osób oraz osiągnęły roczny obrót netto ze sprzedaży towarów, wyrobów i usług oraz operacji finansowych nieprzekraczający równowartości w złotych 2 mln Euro lub suma aktywów bilansu sporządzonego na koniec jednego z tych lat nie przekroczyła równowartości w złotych 2 mln Euro. Oprócz kryterium wielkości firmy przy kwalifikacji bierze się pod uwagę również wskaźniki przedsiębiorstw pozostających w określonych związkach z mikroprzedsiębiorstwem ubiegającym się o wsparcie, określonych w art. 110 Ustawy o swobodzie działalności gospodarczej. Definicja mikroprzedsiębiorstwa określona została w załączniku nr I do rozporządzenia Komisji (WE) Nr 800/2008 z dnia 6 sierpnia 2008 r. uznającego niektóre rodzaje pomocy za zgodne ze wspólnym rynkiem w zastosowaniu art.87 i 88 Traktatu (ogólcie rozporządzenie w sprawie wyłączeń blokowych).</p>
Model Hermin	<p>Model ekonometryczny, za pomocą którego dokonuje się oceny wpływu funduszy strukturalnych Unii Europejskiej na sytuację makroekonomiczną w Polsce.</p>
Monitorowanie	<p>Proces systematycznego zbierania i analizowania informacji finansowych i rzeczowych dotyczących wdrażania projektów i programów.</p>
Narodowe Strategiczne Ramy Odniesienia/ Narodowa Strategia	<p>Dokument strategiczny określający priorytety i obszary wykorzystania oraz system wdrażania funduszy unijnych: Europejskiego Funduszu Rozwoju Regionalnego (EFRR), Europejskiego Funduszu Społecznego (EFS) oraz Funduszu Spójności w ramach budżetu Wspólnoty na lata 2007–2013. Rada Ministrów przyjęła NSRO w dn.</p>

POJĘCIE	OBJAŚNIENIE
Spójności	29 listopada 2006 r.
NATURA 2000	Program utworzenia w krajach Unii Europejskiej wspólnego systemu obszarów objętych ochroną przyrody. Podstawą dla tego programu jest Dyrektywa Ptasia, Dyrektywa Siedliskowa oraz szereg innych rozporządzeń i dokumentów wykonawczych. Celem programu jest zachowanie określonych typów siedlisk przyrodniczych oraz gatunków, które uważa się za cenne i zagrożone w skali całej Europy i wymienia w załącznikach Dyrektyw.
Nieprawidłowość	Zgodnie z Rozporządzeniem Rady (WE) nr 1083/2006, art. 2 – jakiegokolwiek naruszenie przepisu prawa wspólnotowego wynikające z działania lub zaniechania podmiotu gospodarczego, które powoduje lub mogłoby spowodować szkodę w budżecie ogólnym Unii Europejskiej w drodze finansowania nieuzasadnionego wydatku z budżetu ogólnego.
Obszar metropolitalny	Obszar wielkiego miasta oraz powiązanych z nim funkcjonalnie bezpośredniego otoczenia, ustalony w koncepcji przestrzennego zagospodarowania kraju.
Obszary miejskie	Obszar w granicach administracyjnych miast liczących powyżej 5000 mieszkańców, określonych w Lokalnych Programach Rewitalizacji obejmujących co najmniej lata 2007-2013.
Obszary wiejskie	Obszar kraju z wyłączeniem miast liczących, co najmniej 5 tys. mieszkańców, (czyli gminy wiejskie oraz gminy wiejsko-miejskie lub miejskie z wyłączeniem miast liczących co najmniej 5 tys. mieszkańców w ich granicach administracyjnych).
Ochrona ex situ	(<u>łac. ex situ</u> – poza miejsce) – <u>ochrona gatunku chronionego</u> realizowana przez przeniesienie go do <u>ekosystemu</u> zastępczego, gdzie może on dalej żyć samodzielnie w warunkach naturalnych, lub do środowiska sztucznie stworzonego, w którym musi być otoczony stałą opieką człowieka. Ochronę ex situ mogą podejmować jedynie instytucje naukowe, urzędy konserwatorskie i <u>parki narodowe</u> .
Ochrona in situ	(<u>łac. in situ</u> – na miejscu) – ochrona <u>gatunku chronionego</u> , realizowana w jego naturalnym środowisku życia przez zachowanie niezmiennych warunków środowiskowych oraz zaniechanie pozyskiwania osobników tego <u>gatunku</u> lub dostosowanie rozmiarów i metod pozyskiwania do możliwości ich reprodukcji. Ochronie in situ służą przede wszystkim <u>rezerваты</u> i <u>parki narodowe</u> .
Odnawialne źródła energii	To źródła energii, których zasoby same się odnawiają i z tego powodu są praktycznie niewyczerpalne. Źródłami nieodnawialnymi są przede wszystkim surowce kopalne: węgiel kamienny, węgiel brunatny, torf, ropa naftowa i gaz ziemny. Najważniejszym ze źródeł odnawialnych jest energia spadku wody. Pozostałe źródła odnawialne - energia słoneczna, energia wiatru, biomasy, energia geotermiczna i inne - są używane na mniejszą skalę. Energia odnawialna jest energią tania, przyjazną człowiekowi i środowisku. Odnawialne źródła są dostępne za darmo (energia słońca, wiatru, biogazu) lub po niewielkich kosztach (słoma, drewno).
Okres programowania	Okres obowiązywania dokumentów programowych, stanowiących podstawę ubiegania się o pomoc ze strony Komisji Europejskiej.
Oś priorytetowa	Zgodnie z Rozporządzeniem Rady (WE) nr 1083/2006 - jeden z priorytetów strategii zawarty w programie operacyjnym, obejmujący grupę powiązanych ze sobą operacji posiadających określone mierzalne cele
Ośrodki subregionalne	Ośrodki miejskie pełniące trzy zasadnicze funkcje: wspierają ośrodek główny (centrum

POJĘCIE	OBJAŚNIENIE
	wojewódzkie) w jego funkcjach usługowych najwyższego rzędu, pogłębiają swoją indywidualną specyfikę wzbogacając profil regionu, konsolidują relacje z układem powiatowym.
Park przemysłowy	Przygotowane przez gminę tereny przemysłowe dla firm chcących inwestować. Stanowią miejsce lokalizacji zakładów, które z powodu zakończenia „inkubowania” w inkubatorze muszą gdzieś kontynuować produkcję. Takie tereny powinny być uzbrojone w podstawowe media oraz mieć przygotowane drogi. Szczególnym rodzajem parków przemysłowych są utworzone w Polsce specjalne strefy ekonomiczne, w których inwestorzy mogą uzyskać zwolnienia podatkowe.
Park technologiczny	To instytucja, wspierająca wszelkie działania, które wymagają wysokiego stopnia innowacyjności. Klientem parku technologicznego może zostać każdy, a szczególnie małe i średnie przedsiębiorstwo, kto chciałby założyć firmę opartą na nowoczesnych technologiach lub unowocześnić i ulepszyć dotychczasową produkcję. Park technologiczny pomaga w: opracowaniu projektu przedsięwzięcia innowacyjnego, ocenie ryzyka, opracowaniu biznes planu, projektów i wniosków o granty i środki pomocowe, w kojarzeniu partnerów do realizacji przedsięwzięć innowacyjnych, pozyskiwaniu terenów, lokali, niezbędnego wyposażenia do realizacji projektu, wystąpieniach do instytucji finansowych i administracji lokalnej, nawiązaniu kontaktów międzynarodowych, w działaniach marketingowych, promocji produktów w kraju i za granicą.
Polska Klasyfikacja Działalności	Klasyfikacja wprowadzona rozporządzeniem Rady Ministrów z dnia 24 grudnia 2007 r. (Dz.U. z 2007 r. nr 251, poz. 1885) z późniejszymi zmianami do stosowania w statystyce, ewidencji i dokumentacji oraz rachunkowości, a także w urzędowych rejestrach i systemach informacyjnych administracji publicznej. Opracowana na podstawie statystycznej klasyfikacji działalności gospodarczej Unii Europejskiej – NACE, wprowadzonej rozporządzeniami Rady Nr 3037/90 z dn. 9.10.1990 r. (OJ Nr L 293 z 24.10.1990 r.).
Pomoc publiczna	Jest to wszelka pomoc przyznawana przez Państwo Członkowskie lub przy użyciu zasobów państwowych w jakiegokolwiek formie, która zakłóca lub grozi zakłóceniem konkurencji poprzez sprzyjanie niektórym przedsiębiorstwom lub produkcji niektórych towarów, jest niezgodna ze wspólnym rynkiem w zakresie, w jakim wpływa na wymianę handlową między Państwami Członkowskimi.
Produkt Krajowy Brutto	Jest to syntetyczny miernik poziomu społeczno-gospodarczego kraju. Oznacza produkcję wytworzoną na obszarze danego kraju w pewnym okresie, zwykle roku, jako sumę wydatków gospodarstw domowych na zakup dóbr i usług konsumpcyjnych, wydatków sektora prywatnego na zakup dóbr i usług inwestycyjnych, wydatków państwa na zakup dóbr i usług oraz salda bilansu handlu zagranicznego.
Program dla Odry 2006	Został przyjęty do realizacji ustawą sejmową 6 VII 2001 r. jako wieloletni program rządowy (Dz. U. 2001, Nr 98, poz. 1067, z późn. zm.) obejmujący swym zakresem szereg działań gospodarczych i inwestycyjnych związanych z modernizacją odrzańskiego systemu wodnego, wśród których najważniejsze miejsce zajmuje zabezpieczenie przeciwpowodziowe całego dorzecza Odry. Program realizowany jest przez Radę Ministrów za pośrednictwem pełnomocnika Rządu ds. "Programu dla Odry 2006" (Dz U z 2002, nr 31, poz. 278). Organem opiniodawczo-doradczym jest Komitet Sterujący, w skład którego wchodzi m.in.: przedstawiciel Prezesa Rady Ministrów, przedstawiciele właściwych ministrów (gospodarki wodnej, finansów publicznych, administracji publicznej, rozwoju wsi, rozwoju regionalnego, gospodarki, transportu, gospodarki morskiej i środowiska), Komitetu Integracji Europejskiej, a także wojewodów lubuskiego, śląskiego, opolskiego, dolnośląskiego, kujawsko-pomorskiego, łódzkiego, wielkopolskiego, zachodniopomorskiego, przedstawiciele

POJĘCIE	OBJAŚNIENIE
	nauki i organizacji ekologicznych. Realizacja Programu przewidziana jest na lata 2002-2016, a jego koszt wyniesie ponad 9 mld zł. Dla porównania – szkody spowodowane przez powódź z lipca 1997 r. oszacowano na 14-25 mld zł.
Program operacyjny	Dokument przedłożony przez Państwo Członkowskie i przyjęty przez Komisję, określający strategię rozwoju wraz ze spójnym zestawem priorytetów, które mają być osiągnięte z pomocą funduszu, lub jak w przypadku celu „Konwergencja”, z pomocą Funduszu Spójności i EFRR.
Projekt generujący dochód	Oznacza jakąkolwiek operację obejmującą inwestycję w infrastrukturę, korzystanie z której podlega opłatom ponoszonym bezpośrednio przez korzystających lub jakąkolwiek operację pociągającą za sobą sprzedaż gruntu lub budynków, lub dzierżawę, lub najem budynków, lub jakiegokolwiek inne odpłatne świadczenie usług.
Projekt o znaczeniu regionalnym	Projekt ten w największym stopniu wpływać ma na rzecz wzrostu gospodarczego regionu oraz zatrudnienia i stanowić dźwignię rozwoju województwa.
Przeciwdziałanie marginalizacji niektórych obszarów	Jest to podjęcie działań interwencyjnych na obszarach o najmniejszych możliwościach rozwojowych oraz najtrudniejszej sytuacji społeczno-gospodarczej.
Przedsiębiorczość	Zespół cech i zachowań, które charakteryzuje umiejętność dostrzegania potrzeb i doskonalenie pomysłów oraz gotowość do podejmowania ryzyka. Jest obok pracy, ziemi i kapitału czynnikiem produkcji. Miarą przedsiębiorczości jest wskaźnik przedsiębiorczości, zwykle przedstawiony jako liczba podmiotów gospodarczych w przeliczeniu na 1000 ludności.
Recykling	Wykorzystanie odpadów lub zużytych elementów (np. części maszyn) do wytwarzania nowych produktów, np. makulatury do produkcji papieru, zużytych opon samochodowych jako paliwa w cementowniach.
Regionalna Strategia Innowacji	Niezbędny dokumentem, jaki musi powstać w każdym regionie, aby mógł on korzystać ze środków UE na działania związane z innowacjami i transferem nowych technologii. Dokument ten jest nakierowany na sektor małych i średnich przedsiębiorstw, uczelni, instytutów naukowo- badawczych oraz dużych firm.
Reemigracja	Oznacza powrót emigrantów (migracja powrotna) do kraju macierzystego po okresowym pobycie stałym za granicą. Za reemigrantów uznaje się osoby powracające do kraju ojczystego po okresie pobytu stałego za granicą.
Reintrodukcja	W biologii termin określający ponowne wprowadzenie na stare miejsca bytowania, rodzimych gatunków zwierząt i roślin, kiedyś tam żyjących, lecz wcześniej wytępionych. Na Opolszczyźnie działa program reintrodukcji susła moregowanego.
Rejestr zabytków	Na podstawie Ustawy o ochronie zabytków i opiece nad zabytkami (Dz. U. z dn. 23 lipca 2003 r. Nr 162, poz. 1568 z późn. zm.) Wojewódzki Konserwator Zabytków prowadzi rejestr zabytków znajdujących się na terenie województwa. Zabytki wpisane do rejestru zabytków podlegają ochronie prawnej.
Restytucja	To przywrócenie istnienia gatunku lub populacji zagrożonej wyginięciem.
Rewitalizacja	Obejmuje proces rekultywacji i ponownego zagospodarowania terenów zanieczyszczonych lub terenów, których naturalne ukształtowanie zostało zmienione w sposób niekorzystny, w celu przywrócenia stanu umożliwiającego pełnienie przez te

POJĘCIE	OBJAŚNIENIE
	tereny funkcji użytkowych.
Rozporządzenie ogólne	Podstawowy akt prawny UE regulujący wykorzystanie funduszy strukturalnych i Funduszu Spójności: rozporządzenie Rady ustanawiające przepisy ogólne dotyczące Europejskiego Funduszu Rozwoju Regionalnego, Europejskiego Funduszu Społecznego i Funduszu Spójności. [Rozporządzenie Rady (WE) nr 1083/2006 z dnia 11 lipca 2006 r., Dz. U. L 210 z 31.07.2006 z późn. zm.]
Rozwój regionalny	Całość działań podejmowanych przez władze regionalne i krajowe, których celem jest wzrost potencjału gospodarczego regionów oraz trwała poprawa ich konkurencyjności i poziomu życia mieszkańców, co przyczynia się do rozwoju społeczno-gospodarczego kraju.
Równoważna liczba mieszkańców	Umowny parametr określający wielkość urządzeń do oczyszczania ścieków. 1 RLM oznacza ładunek organiczny ulegający biodegradacji, wyrażony pięciodobowym biochemicznym zapotrzebowaniem tlenu (BZT5) w ilości 60 g tlenu na dzień (zgodnie z art. 43 ust. 2 ustawy z dnia 18 lipca 2001 r. Prawo wodne).
Sektor wysokich technologii [high-tech]	Firmy high-tech wykorzystują przede wszystkim wiedzę i kapitał ludzki. Wymagają intensywnej działalności innowacyjnej i wysokich nakładów na badania i rozwój, wspierając rozwój wszystkich działów gospodarki. Silnie i dynamicznie rozwijające się przedsiębiorstwa wysokich technologii to jeden z najważniejszych czynników decydujących o powodzeniu całej gospodarki. Dzięki firmom high-tech do gospodarki trafiają nowe rozwiązania. Z ich doświadczeń korzysta tradycyjna część gospodarki.
Sieci transeuropejskie	Sieci infrastruktury obejmujące połączenia transportowe (TEN-T), energetyczne (TEN-E) i telekomunikacyjne w ramach Unii.
Siedlisko	Miejsce, gdzie organizm lub populacja występują w sposób naturalny.
Społeczeństwo informacyjne	Stworzenie sieci technologii informacyjnej, która zmieni w zasadniczy sposób warunki życia i pracy w Europie. Wspólne stworzenie europejskiego społeczeństwa informacyjnego jest priorytetowym zadaniem Unii Europejskiej. W roku 1994 tzw. raport Bangemanna podkreślił znaczenie elektroniki, przemysłu informatycznego i telekomunikacji dla przyszłości gospodarczej Unii. Od 1996 r. udało się zainicjować kilka tematycznych projektów, które upowszechniają nowoczesne technologie w różnych środowiskach w krajach członkowskich. Grupami docelowymi projektów są przedsiębiorstwa, w szczególności małe i średnie, administracja publiczna oraz sektor edukacyjny. Podczas szczytu Unii Europejskiej w Helsinkach w 1999 r. ogłoszono deklarację o wspólnej realizacji zadań uznanych za kluczowe przy tworzeniu społeczeństwa informacyjnego: szerokie wprowadzenie technologii cyfrowej do codziennego życia, tworzenie możliwości spożytkowania informacji cyfrowej, zapewnienie procesom poparcia społecznego i wzmacnianie jedności europejskiej. Nowe technologie tworzą ogromny potencjał nowych usług. Często wystarczy zastosowanie komputera i połączenie go z siecią telefoniczną.
Stan kryzysowy	Szereg szkodliwych i niszczycielskich procesów dotyczących przestrzeni, urządzeń technicznych, społeczeństwa oraz gospodarkę, które doprowadziły do degradacji danego obszaru.
Strategia Lizbońska	Program społeczno-gospodarczy Unii Europejskiej, którego celem jest stworzenie do 2010 r. na terytorium Europy najbardziej konkurencyjnej i dynamicznej gospodarki na świecie, opartej na wiedzy, zdolnej do długotrwałego rozwoju, tworzącej większą liczbę lepszych miejsc pracy oraz charakteryzującej się większą spójnością społeczną. Strategia ta przyjęta została w marcu 2000 r. podczas Szczytu Unii Europejskiej w

POJĘCIE	OBJAŚNIENIE
	Lizbonie, uzupełniona na Szczycie w Göteborgu w 2001 r..
Strategia Rozwoju Kraju	Jest podstawowym dokumentem strategicznym określającym cele i priorytety polityki rozwoju w perspektywie najbliższych lat oraz warunki, które powinny ten rozwój zapewnić. Strategia Rozwoju Kraju jest nadrzędnym, wieloletnim dokumentem strategicznym rozwoju społeczno-gospodarczego kraju, stanowiącym punkt odniesienia zarówno dla innych strategii i programów rządowych, jak i opracowywanych przez jednostki samorządu terytorialnego. Strategia Rozwoju Kraju nie jest dokumentem wymaganym przez Komisję Europejską. Zostanie jednak informacyjnie przekazana Komisji. W dniu 29 listopada 2006 roku Rada Ministrów przyjęła Strategię Rozwoju Kraju na lata 2007-2015.
Strategiczne Wytyczne Wspólnoty	Dokument wspólnotowy wyznaczający ogólne priorytety polityki spójności, który określa ramy programowania rozwoju na lata 2007-2013. Ideą tego dokumentu jest określenie generalnych wskazań dla polityki spójności w okresie programowania 2007-2013, które będą uwzględniane w planach rozwoju opracowywanych w poszczególnych krajach członkowskich UE. Strategiczne Wytyczne Wspólnoty zostały przyjęte Decyzją Rady z dnia 6 października 2006 r. (2006/702/WE).
Szerokopasmowy dostęp do Internetu	Forma stałego dostępu do Internetu o wysokiej jakości, wzbogacona o usługi dodane i zarządzany przez operatora sprzęt sieciowy, dostarczana z gwarancjami jakości; wspólna nazwa technologii przekazu (przewodowych, radiowych, optycznych i w podczerwieni) umożliwiających użytkownikowi końcowemu dostęp do informacji z dużą przepływnością (o przepustowości kilkukrotnie wyższej niż dostęp modemowy).
Teren zdegradowany	Wyodrębniony teren, do którego beneficjent ma prawo użytkowania i który utracił swoje dotychczasowe funkcje, m.in.: mieszkaniowe, rekreacyjne, produkcyjne (w tym produkcji rolnej), usługowe (w tym usługi publiczne), na rzecz obronności kraju, transportowe oraz na którym przeważają obiekty nie użytkowane.
Uwarunkowania rozwoju	Zewnętrzne i wewnętrzne czynniki i zdarzenia mogące w istotny sposób kształtować wzrost gospodarczy i zmiany strukturalne w regionie.
Wskaźniki	Miara celów, jakie mają zostać osiągnięte, zaangażowanych zasobów, uzyskanych produktów, efektów oraz innych zmiennych (w szczególności ekonomicznych, społecznych, dotyczących ochrony środowiska)
Zbiornik retencyjny	Zwany także zaporowym, powstaje przy zaporach wodnych na rzekach i służy do przejmowania wody w przypadku jej nadmiaru (powodzi, roztopów wiosennych) oraz oddawania jej w okresach suszy. Zbiorniki retencyjne chronią przed powodzią tereny położone poniżej. Zgromadzone w nich masy wody są często wykorzystywane do celów energetycznych (do napędu turbin elektrowni wodnych), nawadniania użytków rolnych, do zaopatrzenia w wodę miast i zakładów przemysłowych, poprawy warunków żeglugi oraz do celów rekreacyjnych.
Zrównoważony rozwój	Z ang. <i>sustainable development</i> - tłumaczony także jako trwały, to taki rozwój społeczno-gospodarczy, w którym następuje proces integrowania działań politycznych, gospodarczych i społecznych, z zachowaniem równowagi przyrodniczej oraz trwałości podstawowych procesów przyrodniczych, w celu zagwarantowania możliwości zaspokajania podstawowych potrzeb poszczególnych społeczności lub obywateli zarówno współczesnego, jak i przyszłych pokoleń.

Wykaz skrótów

SKRÓT	WYJAŚNIENIE SKRÓTU
ARE	Agencja Rynku Energii
B+R	Badania i rozwój
BAEL	Badanie Aktywności Ekonomicznej Ludności
CKP	Centrum kształcenia praktycznego
CKU	Centrum kształcenia ustawicznego
EBI	Europejski Bank Inwestycyjny
EFI	Europejski Fundusz Inwestycyjny
EFR	Europejski Fundusz Rybacki
EFRR	Europejski Fundusz Rozwoju Regionalnego
EFROW	Europejski Fundusz Rolny na rzecz Rozwoju Obszarów Wiejskich
EFS	Europejski Fundusz Społeczny
Eurostat	European Statistical Office (Europejski Urząd Statystyczny)
EQUAL	Inicjatywa wspierająca działania na rzecz stworzenia większej liczby miejsc pracy i zapewnienia dostępu do niej
FS	Fundusz Spójności
GUS	Główny Urząd Statystyczny
GUS-BDR	Główny Urząd Statystyczny – Bank Danych Regionalnych
GUS-publ	Publikacje Głównego Urzędu Statystycznego
GZWP-333	Główny zbiornik wód podziemnych nr 333 Opole - Zawadzkie
ICT	Skrót od ang. nazwy <i>Information and Comunication Technology</i> – oznaczający sektor informacyjnych i telekomunikacyjnych technologii
IP II	Instytucja Pośrednicząca II stopnia
INTERREG	Inicjatywa współpracy międzyregionalnej z regionami Unii Europejskiej
ISPA	Instrument Przedakcesyjnej Polityki Strukturalnej [Instrument for Structural Policies for Pre-Accession]
IZ	Instytucja Zarządzająca
JRE	Jednolity Rynek Europejski
JST	Jednostki samorządu terytorialnego
KE	Komisja Europejska
KM	Komitet Monitorujący
KPOŚK	Krajowy Program Oczyszczania Ścieków Komunalnych
LEADER	Inicjatywa Wspólnoty polegająca na wsparciu projektów rozwoju obszarów wiejskich
MEN	Ministerstwo Edukacji Narodowej
MRR	Ministerstwo Rozwoju Regionalnego

SKRÓT	WYJAŚNIENIE SKRÓTU
MSP	Małe i średnie przedsiębiorstwa
MMSP	Mikro, małe i średnie przedsiębiorstwa
NSRO/NSS	Narodowe Strategiczne Ramy Odniesienia/ Narodowa Strategia Spójności
OCRG	Opolskie Centrum Rozwoju Gospodarki
OZE	Odnawialne źródła energii
PAOW	Program Aktywizacji Obszarów Wiejskich
PKB	Produkt krajowy brutto
PHARE CBC	Program Współpracy Przygranicznej
PHARE SSG	Spójność Społeczno - Gospodarcza
PO	Program Operacyjny
PO PT 2007-2013	Program Operacyjny Pomoc Techniczna 2007-2013
PO IiŚ 2007-2013	Program Operacyjny Infrastruktura i Środowisko 2007-2013
PO IG 2007-2013	Program Operacyjny Innowacyjna Gospodarka 2007-2013
PROW 2007-2013	Program Rozwoju Obszarów Wiejskich 2007-2013
PO KL 2007-2013	Program Operacyjny Kapitał Ludzki 2007-2013
RLM	Równoważna liczba mieszkańców
RPO WO 2007-2013	Regionalny Program Operacyjny Województwa Opolskiego na lata 2007-2013
SPO	Sektorowy program operacyjny
SPO ROLNY	Sektorowy Program Operacyjny „Restrukturyzacja i Modernizacja Sektora Żywnościowego oraz Rozwój Obszarów Wiejskich”
SPO RYBY	Sektorowy Program Operacyjny „Rybołówstwo i Przetwórstwo Ryb”
SPO RZL	Sektorowy Program Operacyjny „Rozwój Zasobów Ludzkich”
SPO „Transport”	Sektorowy Program Operacyjny „Transport”
SPO WKP	Sektorowy Program Operacyjny „Wzrost Konkurencyjności Przedsiębiorstw”
SRK	Strategia Rozwoju Kraju
SRWO	Strategia Rozwoju Województwa Opolskiego
SWOT	Skrót pochodzi od pierwszych liter angielskich słów: <i>strenghts</i> (mocne strony), <i>weaknesses</i> (słabe strony), <i>opportunities</i> (szanse), <i>threats</i> (zagrożenia). Jest to metoda pozwalająca przeanalizować atuty i słabości wobec szans i zagrożeń stwarzanych przez otoczenie.
SWW	Strategiczne Wytyczne Wspólnoty
TFOGR	Terenowy Fundusz Ochrony Gruntów Rolnych
UE	Unia Europejska
UMWO	Urząd Marszałkowski Województwa Opolskiego
WFOŚiGW	Wojewódzki Fundusz Ochrony Środowiska i Gospodarki Wodnej
ZPORR	Zintegrowany Program Operacyjny Rozwoju Regionalnego 2004-2006

projekt RPO WO 2007-2013

SKRÓT	WYJAŚNIENIE SKRÓTU
ZPW	Zintegrowany Pakiet Wytucznych w sprawie Wzrostu Gospodarczego i Zatrudnienia

Spis tabel

NR	TYTUŁ TABELI	STR.
1.1	Zmiany w liczbie ludności oraz przyroście naturalnym i saldzie migracji na 1000 ludności w województwie opolskim w latach 1995-2005	13
1.2	Prognoza podstawowych wielkości demograficznych w województwie opolskim w latach 2002-2030	15
1.3	Liczba i prognoza liczby ludności w województwie opolskim w miastach i na obszarach wiejskich w latach 2010-2030 (w tys. osób)	15
1.4	Zmiany przeciętnego miesięcznego zatrudnienia w sektorze przedsiębiorstw w latach 2000-2005 w województwie opolskim	18
1.5	Liczba bezrobotnych zarejestrowanych w województwie opolskim oraz stopa bezrobocia w latach 1999-2005 w kraju i w województwie opolskim (stan na koniec grudnia 2005 r.)	20
1.6	PKB na 1 mieszkańca w UE 25 w 2003 roku	24
1.7	Mieszkania wyposażone w instalacje w województwie opolskim w miastach i na obszarach wiejskich w 2004 roku (w %)	28
1.8	Wskaźnik gęstości sieci wodociągowej i kanalizacyjnej na obszarach wiejskich w województwie opolskim w latach 1999-2004	28
1.9	Podmioty gospodarki narodowej w województwie opolskim według liczby pracujących w 1995 i 2005 r.	31
1.10	Liczba podmiotów gospodarki narodowej według sekcji zaliczanych do sektora otoczenia biznesu w latach 1995-2003	33
1.11	Liczba zatrudnionych w działalności B+R w województwie opolskim w latach 1995-2004	39
1.12	Drogi publiczne o twardej nawierzchni na 100 km ² powierzchni ogólnej oraz udział dróg o nawierzchni ulepszonej w całkowitej długości dróg w województwie opolskim w latach 1999-2005	42
1.13	Liczba szkół według szczebla kształcenia oraz liczba uczniów w roku szkolnym 2004/2005	53
1.14	Liczba dzieci w placówkach wychowania przedszkolnego oraz w przedszkolach na 1000 dzieci w wieku 3 – 6 lat w 2005 roku	54
1.15	Liczba widzów w kinach na 1000 ludności oraz liczba widzów i słuchaczy w teatrach i instytucjach muzycznych na 1000 ludności w województwie opolskim w latach 1999 - 2005	64
1.16	Liczba zabytków w województwie opolskim (stan na koniec 2005 roku)	64
1.17	Projekty w województwie opolskim zaakceptowane do realizacji w ramach poszczególnych Sektorowych Programów Operacyjnych	78
1.18	Podsumowanie realizacji programów operacyjnych wdrażanych w latach 1999 - 2006	82
2.1	Wskaźniki dla celu głównego RPO WO 2007-2013	105
2.2	Spójność celów RPO WO 2007-2013 z dokumentami na poziomie kraju i regionu	108
2.3	Analiza osi priorytetowych RPO WO 2007-2013 na tle Krajowego Programu Reform	110

projekt RPO WO 2007-2013

	na lata 2005-2008 na rzecz realizacji Strategii Lizbońskiej	
3.1	Wykaz osi priorytetowych RPO WO 2007-2013	113
3.1.1	Wskaźniki docelowe dla Osi priorytetowej 1 RPO WO 2007-2013	120
3.1.2	Komplementarność i demarkacja z działaniami finansowanymi przez EFRROW i EFR	122
3.1.3	Komplementarność i demarkacja z działaniami finansowanymi w ramach NSRO 2007-2013	123
3.1.4	Komplementarność i demarkacja z pozostałymi Osiami priorytetowymi RPO WO 2007 – 2013	124
3.2.1	Wskaźniki docelowe dla Osi priorytetowej 2 RPO WO 2007-2013	129
3.2.2	Komplementarność i demarkacja z działaniami finansowanymi w ramach NSRO 2007-2013	130
3.2.3	Komplementarność i demarkacja z pozostałymi Osiami priorytetowymi RPO WO 2007 – 2013	130
3.3.1	Wskaźniki docelowe dla Osi priorytetowej 3 RPO WO 2007-2013	136
3.3.2	Komplementarność i demarkacja z działaniami finansowanymi przez EFRROW i EFR	137
3.3.3	Komplementarność i demarkacja z działaniami finansowanymi w ramach NSRO 2007-2013	138
3.3.4	Komplementarność i demarkacja z pozostałymi Osiami priorytetowymi RPO WO 2007 – 2013	138
3.4.1	Wskaźniki docelowe dla Osi priorytetowej 4 RPO WO 2007-2013	144
3.4.2	Komplementarność i demarkacja z działaniami finansowanymi przez EFRROW i EFR	145
3.4.3	Komplementarność i demarkacja z działaniami finansowanymi w ramach NSRO 2007-2013	146
3.4.4	Komplementarność i demarkacja z pozostałymi Osiami priorytetowymi RPO WO 2007 – 2013	147
3.5.1	Wskaźniki docelowe dla Osi priorytetowej 5 RPO WO 2007-2013	154
3.5.2	Komplementarność i demarkacja z działaniami finansowanymi przez EFRROW i EFR	155
3.5.3	Komplementarność i demarkacja z działaniami finansowanymi w ramach NSRO 2007-2013	155
3.5.4	Komplementarność i demarkacja z pozostałymi Osiami priorytetowymi RPO WO 2007 – 2013	156
3.6.1	Wskaźniki docelowe dla Osi priorytetowej 6 RPO WO 2007-2013	162
3.6.2	Komplementarność i demarkacja z działaniami finansowanymi przez EFRROW i EFR	163
3.6.3	Komplementarność i demarkacja z działaniami finansowanymi w ramach NSRO 2007-2013	163
3.6.4	Komplementarność i demarkacja z pozostałymi Osiami priorytetowymi RPO WO 2007 – 2013	164
3.7.1	Wskaźniki docelowe dla Osi priorytetowej 7 RPO WO 2007-2013	168
3.7.2	Komplementarność i demarkacja z działaniami finansowanymi w ramach NSRO	169

projekt RPO WO 2007-2013

	2007-2013	
4.1	Podział środków RPO WO 2007-2013 oraz realizacja Strategii Lizbońskiej w podziale na poszczególne osie priorytetowe Programu	172
4.2	Podział całkowitych środków RPO WO 2007-2013 w podziale na poszczególne lata (zobowiązania)	174
4.3	Podział środków finansowych w podziale na osie priorytetowe oraz źródła finansowania	174
4.4	Indykatorywny podział, według kategorii zaprogramowanego wykorzystania wkładu EFRR w RPO WO 2007-2013 - kwestie priorytetowe	175
4.5	Indykatorywny podział, według kategorii zaprogramowanego wykorzystania wkładu EFRR w RPO WO 2007-2013 - forma finansowania	177
4.6	Indykatorywny podział, według kategorii zaprogramowanego wykorzystania wkładu EFRR w RPO WO 2007-2013 - obszar	179
6.1	Ogólny wpływ RPO WO na poziom PKB (w %), stopę bezrobocia (w pkt. proc.), liczbę osób zatrudnionych (w tys. os.) oraz poziom inwestycji w środki trwałe (%) w stosunku do scenariusza bazowego	214
6.2	Wpływ RPO WO 2007-2013 na wielkość produkcji (wyrażony jako procentowa zmiana w stosunku do scenariusza bazowego) oraz na sytuację na rynku pracy (wyrażony jako zmiana w stosunku do scenariusza bazowego) w poszczególnych sektorach	214
6.3	Porównanie zmiany poziomu PKB w porównaniu do prognozy bazowej w latach 2007-2015 otrzymanych za pomocą modelu HERMIN i modelu MaMoR2	215
7.1	Uwagi zgłoszone podczas konsultacji społecznych Prognozy oddziaływania RPO WO 2007-2013 na środowisko	220
7.2	Wskaźniki monitorowania oddziaływania osi priorytetowych RPO WO 2007-2013 na środowisko	223
7.3	Wskaźniki kontekstowe oddziaływania RPO WO 2007-2013 na środowisko	224
8.1	Uwagi zebrane w trakcie konsultacji w podziale na obszary tematyczne	229
9.1	.Podział środków RPO WO 2007-2013 wraz ze wskazaniem alokacji dodatkowych środków na poszczególne Osie priorytetowe oraz poziom Strategii Lizbońskiej.	233
9.2	Wpływ RPO WO 2007-2013 na poziom PKB i poziom inwestycji w środki trwałe (w %) wg prognoz modelu HERMIN z 2007 r. i z 2011 r.	235
9.3	Wpływ RPO WO 2007-2013 na stopę bezrobocia (w pkt proc.) i liczbę pracujących (w tys. os.) wg prognoz modelu HERMIN z 2007 r. i z 2011 r.	236

Spis rycin

NR	TYTUŁ RYCINY	STR.
1.1	Saldo migracji i przyrost naturalny w województwie opolskim według powiatów w 2004 roku	13
1.2	Problemy osób niepełnosprawnych w województwie opolskim (w %)	17
1.3	Liczba przestępstw ogółem w województwie opolskim w latach 1998 - 2004	18
1.4	Wskaźnik wykrywalności przestępstw w latach 1998 – 2004 w województwie opolskim	18
1.5	Pracujący w podziale na sektory w województwie opolskim i w kraju na tle Unii Europejskiej w 2003 roku (w %)	19
1.6	Stopa bezrobocia w Polsce według województw (stan na koniec grudnia 2005)	20
1.7	Stopa bezrobocia w województwie opolskim według powiatów (stan na koniec grudnia 2005)	21
1.8	Zmiany wielkości Produktu Krajowego Brutto w województwie opolskim w latach 1995 – 2003 (w mld zł)	23
1.9	Poziom PKB na 1 mieszkańca w województwie opolskim w odniesieniu do średniej krajowej w latach 1995-2003 (%) (Polska=100)	23
1.10	Syntetyczna ocena atrakcyjności województw	25
1.11	Tereny inwestycyjne w powiatach województwa opolskiego (wg stanu na koniec 2005 roku)	25
1.12	Struktura tworzenia WDB w krajach Unii Europejskiej oraz w województwie opolskim w 2002 roku (w %)	26
1.13	Liczba podmiotów gospodarczych na 1000 mieszkańców w województwie opolskim i w Polsce w latach 1998 - 2004	30
1.14	Zmiany w liczbie przedsiębiorstw państwowych w województwie opolskim w latach 1990 - 2005	31
1.15	Relacja nakładów na działalność badawczo – rozwojową (B+R) w stosunku do produktu krajowego brutto według województw w 2003 roku (w %)	40
1.16	Liczba wypadków i ofiar śmiertelnych w województwie opolskim w latach 1999 - 2004	43
1.17	Gęstość sieci wodociągowej, kanalizacyjnej i gazowej według województw w 2004 roku	48
1.18	Wydatki inwestycyjne na na ochronę środowiska na jednego mieszkańca według województw w 2004 roku (w zł)	50
1.19	Docelowa sieć Natura 2000 w województwie opolskim	52
1.20	Udział ludności z wyższym wykształceniem w Polsce w 2002 roku	57
1.21	Poziom wykształcenia ludności w 2002 roku (w %)	57
1.22	Liczba łączy telefonicznych na 100 mieszkańców w województwie opolskim w 2002 roku na tle średniej krajowej, innych województw i UE	58
1.23	Gęstość łączy teleinformatycznych na 100 gospodarstw domowych w województwie opolskim w 2005 roku	59

projekt RPO WO 2007-2013

1.24	Liczba komputerów osobistych w użytkowaniu na 1000 ludności w wybranych krajach Unii Europejskiej w 2003 roku	59
1.25	Liczba łóżek na 100 tys. mieszkańców w krajach Unii Europejskiej i w województwie opolskim w 2002 roku	61
1.26	Wskaźnik widzów i słuchaczy w kinach, teatrach i instytucjach muzycznych na 1000 ludności według województw w 2004 roku	63
1.27	Korzystających z obiektów zbiorowego zakwaterowania w województwie opolskim w latach 2000 - 2005	66
1.28	Liczba turystycznych obiektów zbiorowego zakwaterowania na 100 km ² w krajach Unii Europejskiej oraz w województwie opolskim w 2004 roku	67
1.29	Ilość projektów wdrażanych w latach 1999 – 2006 w podziale na obszary	83
1.30	Kwota dofinansowania projektów wdrażanych w latach 1999 – 2006 w podziale na obszary	83
2.1	Powiązania pomiędzy dokumentami na poziomie unijnym, krajowym i regionalnym	91
2.2	Spójność celów strategicznych i osi priorytetowych RPO WO 2007-2013	96
5.1	Schemat instytucjonalny Regionalnego Programu Operacyjnego Województwa Opolskiego na lata 2007 - 2013	183
5.2	Schemat organizacyjny wskazujący na rozmieszczenie Instytucji Zarządzającej RPO WO 2007 – 2013, Instytucji Koordynującej RPO WO 2007 – 2013, Instytucji Certyfikującej i Instytucji Audytowej oraz instytucji odpowiedzialnej za otrzymywanie płatności z KE	191
5.3	Schemat architektury Krajowego Systemu Informatycznego	199
5.4	Przepływy finansowe i certyfikacja w RPO WO 2007 - 2013	203
6.1	Wpływ RPO WO 2007-2013 na poziom PKB	212
6.2	Wpływ RPO WO 2007-2013 na stopę bezrobocia w pkt proc.	213
6.3	Wpływ RPO WO 2007-2013 na liczbę zatrudnionych w tys. osób	213

*Załącznik do uchwały nr 1570/2015
Zarządu Województwa Opolskiego
z dnia 30 grudnia 2015 r.*

projekt RPO WO 2007-2013

ANEKS

	<i>str.</i>
Załącznik nr 1. Informacja o dużych projektach	(252)
Załącznik nr 2. Wskaźniki kontekstowe dla RPO WO 2007-2013	(253)
Załącznik nr 3. Mapy do diagnozy aktualnego stanu województwa opolskiego	(259)
Załącznik nr 4. Inwestycje drogowe w województwie opolskim	(277)
Załącznik nr 5. Miasta wytypowane do wsparcia w ramach Osi priorytetowej 6. <i>Aktywizacja obszarów miejskich i zdegradowanych</i> (według stanu na 31.12.2005 r.)	(278)
Załącznik nr 6. Podsumowanie w języku nietechnicznym <i>Prognozy oddziaływania RPO WO 2007-2013 na środowisko</i>	(279)

Załącznik nr 1. Informacja o dużych projektach

Duże projekty, zgodnie z Rozporządzeniem Rady (WE) nr 1083/2006¹, to wydatki związane z operacją składającą się z szeregu robót, działań lub usług:

- której celem jest ukończenie niepodzielonego zadania o sprecyzowanym charakterze gospodarczym lub technicznym,
- która posiada jasno określone cele,
- której całkowity koszt przekracza kwotę 50 mln Euro.

W ramach Regionalnego Programu Operacyjnego Województwa Opolskiego na lata 2007-2013 nie przewiduje się finansowania wydatków związanych z realizacją dużych projektów.

¹ Rozporządzenie Rady (WE) nr 1083/2006 (Dz.U.L. 210 z 31.7.2006, str. 25)., art. 39.

Załącznik nr 2. Wskaźniki kontekstowe dla RPO WO 2007-2013

L.p	Zmienna/Wskaźnik	Jedn. miary	Rok bazowy	Źródło	Wartość bazowa
SPOŁECZEŃSTWO					
1.	Wskaźnik zatrudnienia ogółem (15 lat i więcej, wg BAEL):	%	2005	GUS-BDR	44,7
	– wg grup wieku:				
	– 15-64 lat	%	2005	Eurostat	52,5
	– 15-24 lat	%	2005	Eurostat	20,4
	– 25-34 lat	%	2005	Eurostat	67,4
	– 35-44 lat	%	2005	Eurostat	76,1
	– 45-54 lat	%	2005	Eurostat	67,0
	– 55-64 lat	%	2005	Eurostat	26,1
	– ogółem wg płci:				
	– mężczyźni	%	2005	GUS-BDR	36,3
– kobiety	%	2005	GUS-BDR	53,7	
– ogółem wg miasto/wieś:					
– miasto	%	2005	GUS-BDR	46,2	
– wieś	%	2005	GUS-BDR	43,1	
2.	Stopa bezrobocia (wg BAEL):	%	2005	GUS-BDR	17,0
	- w tym kobiety	%	2005	GUS-BDR	20,7
	Stopa bezrobocia rejestrowanego	%	2005	GUS-BDR	18,7
	- w tym bezrobocia długotrwałego	%	2005	GUS-BDR	12,2
3.	Pracujący ogółem	w tys.	2005	GUS-publ	294,2
	<i>rok 2004=100</i>	%	2005	GUS-publ	101,2
	- w tym w sektorze prywatnym	%	2005	GUS-publ	71,2
	- w tym w MSP (agregacja wg siedziby przedsiębiorstwa)	%	2005	GUS-publ	67,8

L.p	Zmienna/Wskaźnik	Jedn. miary	Rok bazowy	Źródło	Wartość bazowa
4.	Wykształcenie ludności w wieku 15 lat i więcej (BAEL):				
	- podstawowe i niepełne podstawowe (w tym gimnazjum); poziom 0-2 (ISCED 1997)	%	2005	Eurostat	31,6
	- ponadpodstawowe i ponadgimnazjalne; poziom 3-4 (ISCED 1997)	%	2005	Eurostat	58,0
	- wyższe; poziom 5-6 (ISCED 1997)	%	2005	Eurostat	10,3
5.	Udział osób uczących się i doksztalających w liczbie lud. w wieku 25-64 lat	%	2005	GUS-BDR	4,0
6.	Udział szkół wyposażonych w komputery:	%	2005/2006		57,0
	- w tym szkoły podstawowe i gimnazja	%	2005/2006		76,2
	- w tym szkoły ponadpodstawowe i ponadgimnazjalne	%	2005/2006		31,7
	- w tym szkoły policealne	%	2005/2006		10,6
7.	Liczba uczniów przypadających na 1 komputer z dostępem do Internetu:	liczba	2005/2006	GUS	22,9
	- w tym szkoły podstawowe i gimnazja	liczba	2005/2006	GUS	11,1
	- w tym szkoły ponadpodstawowe i ponadgimnazjalne	liczba	2005/2006	GUS	40,1
	- w tym szkoły policealne	liczba	2005/2006	GUS	125,7
8.	Gospodarstwa domowe wyposażone w komputer osobisty z dostępem do Internetu w % ogółu gospodarstw domowych	%	2005	GUS	19,3
9.	Saldo migracji wewnętrznych:	liczba	2005	GUS	-633
	- w miastach	liczba	2005	GUS	-1.248
	- na wsi	liczba	2005	GUS	615
	Saldo migracji zagranicznych	liczba	2005	GUS	-2.552

L.p	Zmienna/Wskaźnik	Jedn. miary	Rok bazowy	Źródło	Wartość bazowa
10.	Udzielone noclegi w turystycznych obiektach zbiorowego zakwaterowania na 1 tys. mieszkańca	liczba	2005	GUS	475,1
	- w tym zagranicznych	liczba	2005	GUS	69,6
11.	Ofiary śmiertelne wypadków drogowych:	liczba	2005	GUS	148
	- na 100 tys. ludności	liczba	2005	GUS	14,1
	- na 100 tys. zarejestrowanych pojazdów	liczba	2005	GUS	31,0
	- (rok poprzedni=100)	liczba	2005	GUS	98,7
12.	Liczba wypadków drogowych	liczba	2005	GUS	1.013
13.	Liczba ludności korzystająca z przewozów komunikacją miejską	mln	2005	GUS-publ	29,8
14.	Długość dróg publicznych (o twardej nawierzchni) ogółem:	km	2005	GUS-publ	8.363
	- na 100 km ²	km	2005	GUS-publ	88,9
	- w tym wojewódzkich	km	2005	GUS-publ	969
	- w tym powiatowych	km	2005	GUS-publ	3.763
	- w tym gminnych	km	2005	GUS-publ	2.831
15.	Linie kolejowe eksploatowane ogółem	km	2005	GUS-publ	851
	- na 100 km ²	km	2005	GUS-publ	11,1
GOSPODARKA					
16.	Produkt krajowy brutto na mieszkańca	zł	2004	GUS-BDR	20.785
17.	Produkt krajowy brutto na mieszkańca w PPS – UE25=100	%	2004	GUS+Eurostat	43,7
18.	Wzrost PKB w cenach stałych (rok poprzedni = 100)	%	2003	Eurostat	1,1
19.	Wartość dodana brutto na 1 pracującego –	zł	2004	GUS-BDR	64.686

L.p	Zmienna/Wskaźnik	Jedn. miary	Rok bazowy	Źródło	Wartość bazowa
	ogółem				
	- Polska = 100	%	2004	GUS-BDR	101,8
	- wg sektora ekonom.:				
	- Rolnictwo, łowiectwo i leśnictwo; rybołówstwo i rybactwo	zł	2004	GUS-BDR	21.589
	- Polska = 100	%	2004	GUS-BDR	120,6
	- Przemysł	zł	2004	GUS-BDR	84.951
	- Polska = 100	%	2004	GUS-BDR	122,6
	- w tym przetwórstwo przemysłowe	zł	2004	GUS-BDR	80.264
	- Polska = 100	%	2004	GUS-BDR	125,5
	- Budownictwo	zł	2004	GUS-BDR	59.495
	- Polska = 100	%	2004	GUS-BDR	88,9
	- Usługi rynkowe	zł	2004	GUS-BDR	79.765
	- Polska = 100	%	2004	GUS-BDR	92,3
	- Usługi nierynkowe	zł	2004	GUS-BDR	53.677
	- Polska = 100	%	2004	GUS-BDR	99,6
	Struktura pracujących wg sektorów ekonomicznych (województwo=100)	%	31.12.2005	GUS-BDR	
	- Rolnictwo, łowiectwo i leśnictwo; rybołówstwo i rybactwo	%	31.12.2005	GUS-BDR	17,2
	- rok poprzedni = 100	%	31.12.2005	GUS-BDR	100,2
	- Przemysł ogółem				24,6
	- rok poprzedni = 100	%	31.12.2005	GUS-BDR	100,2
	- w tym przetwórstwo przemysłowe				22,0
	- rok poprzedni = 100	%	31.12.2005	GUS-BDR	100,9
	- Budownictwo				5,4
	- rok poprzedni = 100	%	31.12.2005	GUS-BDR	102,6
	- Usługi rynkowe				32,9
	- rok poprzedni = 100	%	31.12.2005	GUS-BDR	102,6
	- Usługi nierynkowe				19,9
	- rok poprzedni = 100	%	31.12.2005	GUS-BDR	100,6
20.					

L.p	Zmienna/Wskaźnik	Jedn. miary	Rok bazowy	Źródło	Wartość bazowa
21.	Podmioty gospodarki narodowej zarejestrowane w rejestrze REGON na 10 tys. ludności:	liczba bezwz.	31.12.2005	GUS-publ	865,0
	– w tym: MSP [szt.]				99,9
22.	Nakłady inwestycyjne na 1 mieszkańca:	w tys. zł	2005	GUS-publ	2,6
	– w tym udział sektora prywatnego	%	2005	GUS-publ	59,1
23.	Kapitał zagraniczny w podmiotach z kapitałem zagranicznym na 1 mk	w tys. zł	31.12.2005	GUS-publ	1,2
	Nakłady na działalność badawczo – rozwojową w relacji do PKB	%	2004	GUS-BDR	0,1
	- w tym nakłady finansowane przez podmioty gospodarcze	%	2004	GUS-BDR	0,0
24.	Udział przedsiębiorstw, które prowadziły działalność innowacyjną w przemyśle	%	2005	GUS-publ	36,7
ŚRODOWISKO					
25.	Całkowita emisja zanieczyszczeń powietrza:				
	– pyłowych	kg	2005	GUS-BDR	406
	– rok poprzedni = 100	%	2005	GUS-BDR	86,9
	– dwutlenku siarki (bez CO2)	kg	2005	GUS-BDR	1.306
	– rok poprzedni = 100	%	2005	GUS-BDR	98,3
	– tlenków azotu	kg	2005	GUS-BDR	2.220
	– rok poprzedni = 100	%	2005	GUS-BDR	98,2
26.	Ludność korzystająca z kanalizacji:	tys.	2005	GUS-BDR	561,4
	– w tym na wsi	tys.	2005	GUS-BDR	85,7
	– w % ludności ogółem	%	2005	GUS-BDR	53,6
	– w tym na wsi	%	2005	GUS-BDR	17,3
27.	Ludność korzystająca z wodociągów:	tys.	2005	GUS-BDR	981,5
	– w tym na wsi	tys.	2005	GUS-BDR	444,6
	– w % ludności ogółem	%	2005	GUS-BDR	93,7

L.p	Zmienna/Wskaźnik	Jedn. miary	Rok bazowy	Źródło	Wartość bazowa
	– w tym na wsi	%	2005	GUS-BDR	89,6
28.	Ludność obsługiwana przez oczyszczalnie ścieków w % ogólnej liczby ludności:	%	2005	GUS-BDR	57,2
	- w tym na wsi	%	2005	GUS-BDR	18,2
29.	Ścieki przemysłowe i komunalne oczyszczone:				
	– na km2 powierzchni	m ³ /km ²	2005	GUS-BDR	8,1
	– w % ścieków wymagających oczyszczania	%	2005	GUS-BDR	96,5
30.	Udział odpadów poddanych odzyskowi w ogólnej ilości odpadów (z wyłączeniem komunalnych) wytworzonych	%	2005	GUS-BDR	90,5
31.	Odpady komunalne wytworzone na 1 mieszkańca	kg	2005	GUS	243,0
32.	Ilość energii pochodzącej ze źródeł odnawialnych (moc zainstalowana)	MW	2005	ARE	22,8
33.	Udział produkcji energii z OZE w produkcji ogółem	%	2005	GUS-BDR ARE	1,2
34.	Powierzchnia o szczególnych walorach przyrodniczych prawnie chroniona w % powierzchni ogólnej	%	2005	GUS	27,1
35.	Grunty zdewastowane i zdegradowane wymagające rekultywacji do ogólnej powierzchni	%	2005	GUS	0,3
36.	Powierzchnia zrehabilitowanych i zagospodarowanych terenów do ogółu wymagających rekultywacji	%	2005	GUS	3,6
37.	Emisja CO₂ ogółem	tys. ton/rok	2005	GUS-BDR	13.221,1
	- na 1 mk	ton	2005	GUS-BDR	12,6

*Załącznik do uchwały nr 1570/2015
Zarządu Województwa Opolskiego
z dnia 30 grudnia 2015 r.*

projekt RPO WO 2007-2013

Załącznik nr 3. Mapy do diagnozy aktualnego stanu województwa opolskiego

Numer	Tytuł mapy
1	Liczba ludności oraz gęstość zaludnienia w gminach województwa opolskiego (stan na koniec grudnia 2005 roku)
2	Struktura funkcjonalno-przestrzenna województwa opolskiego
3	Wiejskie jednostki osadnicze w województwie opolskim
4	Liczba osób objętych pomocą społeczną na 10 tysięcy ludności w województwie opolskim w 2005 roku
5	Państwowe Gospodarstwa Rolne przejęte do zasobu własności rolnej skarbu państwa
6	Liczba gospodarstw agroturystycznych w gminach województwa opolskiego w 2005 roku
7	Wskaźnik przedsiębiorczości w gminach województwa opolskiego w 2005 roku
8	Wskaźnik przedsiębiorczości na obszarach wiejskich w województwie opolskim w 2005 roku
9	Układ komunikacyjny województwa opolskiego w 2005 roku
10	Stopień zwodociągowania obszarów wiejskich i miejskich województwa opolskiego (stan na koniec 2005 r.)
11	Stopień skanalizowania obszarów wiejskich i miejskich województwa opolskiego (stan na koniec 2005 r.)
12	Linie energetyczne wysokich napięć w województwie opolskim
13	Stacje elektroenergetyczne w województwie opolskim
14	Źródła energii odnawialnej województwa opolskiego w 2005 roku
15	Emisja zanieczyszczeń gazowych w województwie opolskim w 2005 roku
16	Emisja zanieczyszczeń pyłowych w województwie opolskim w 2005 roku
17	Ochrona przeciwpowodziowa województwa opolskiego w 2005 roku
18	Udział ludności z wykształceniem wyższym w województwie opolskim w 2002 roku (ludność w wieku 15 lat i więcej)
19	Szczególnie cenne obiekty zabytkowe w województwie opolskim w 2005 roku
20	Zabytkowe zespoły staromiejskie i wiejskie województwa opolskiego w 2005 roku
21	Baza noclegowa turystyki w województwie opolskim w 2004r., Obiekty noclegowe (stan w lipcu)

Mapa 1. Liczba ludności oraz gęstość zaludnienia w gminach województwa opolskiego
(stan na koniec grudnia 2005 roku)

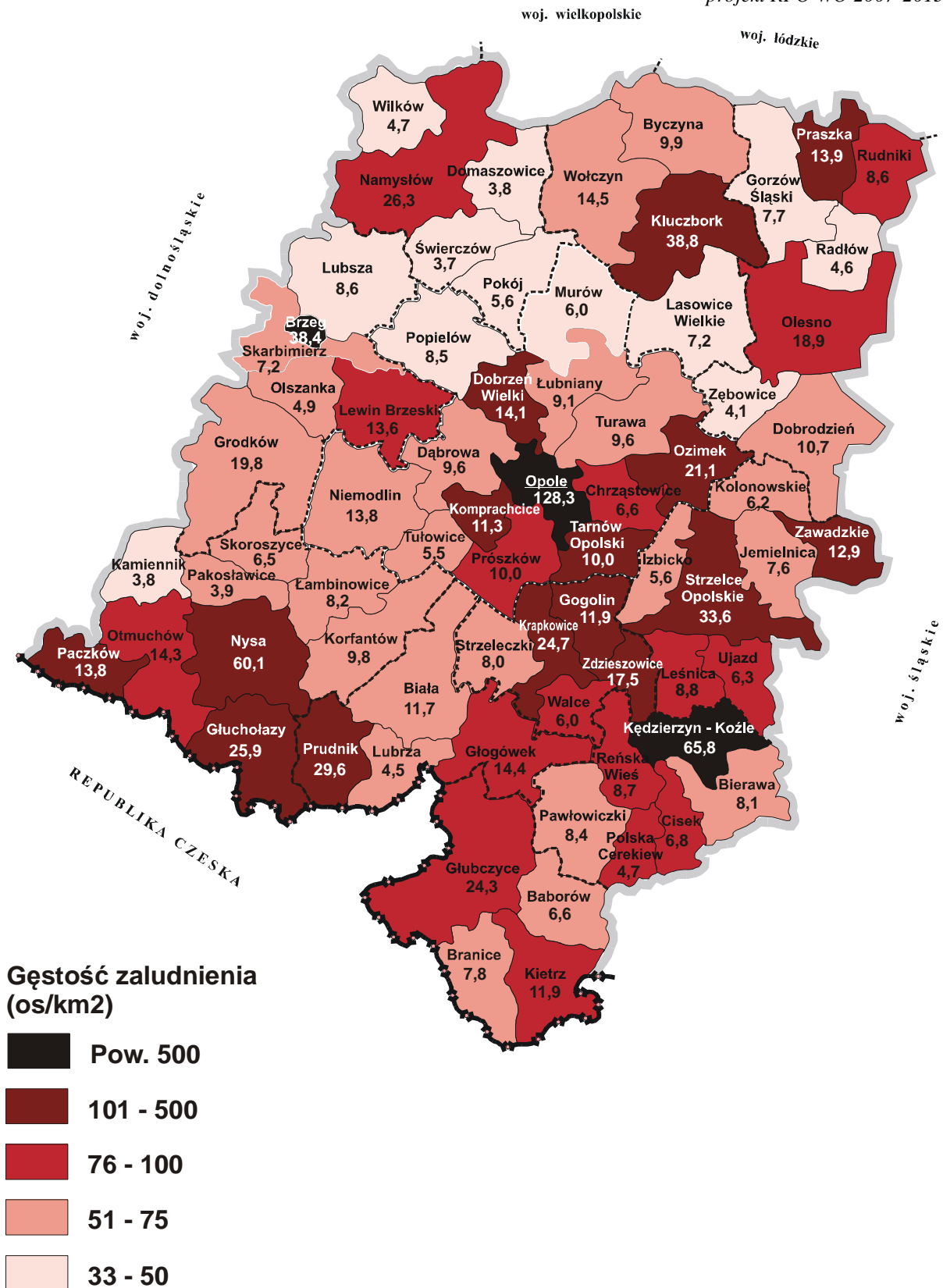

xx,x - ludność w tys.

Mapa 2. Struktura funkcjonalno-przestrzenna województwa opolskiego

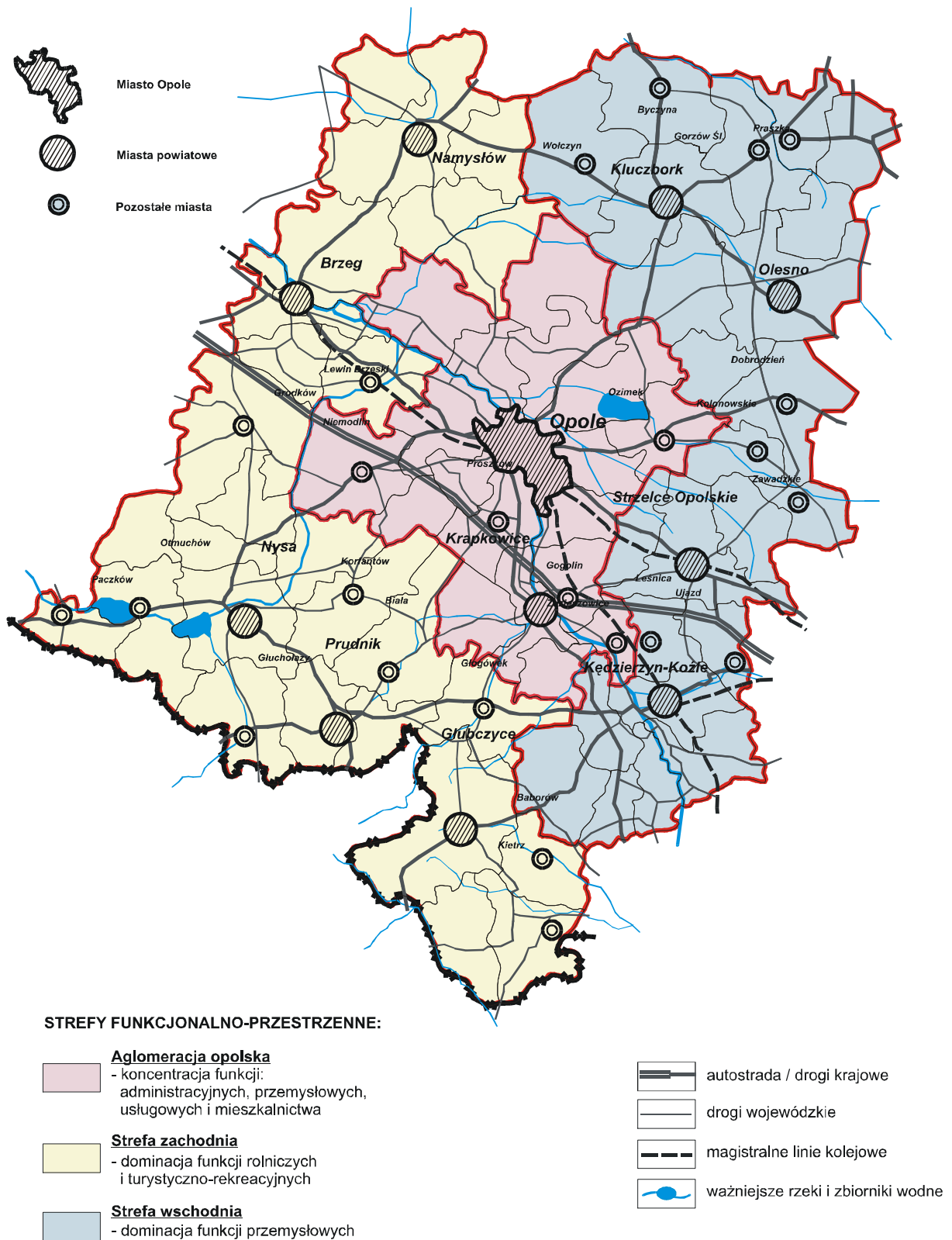

Mapa 3. Wiejskie jednostki osadnicze w województwie opolskim

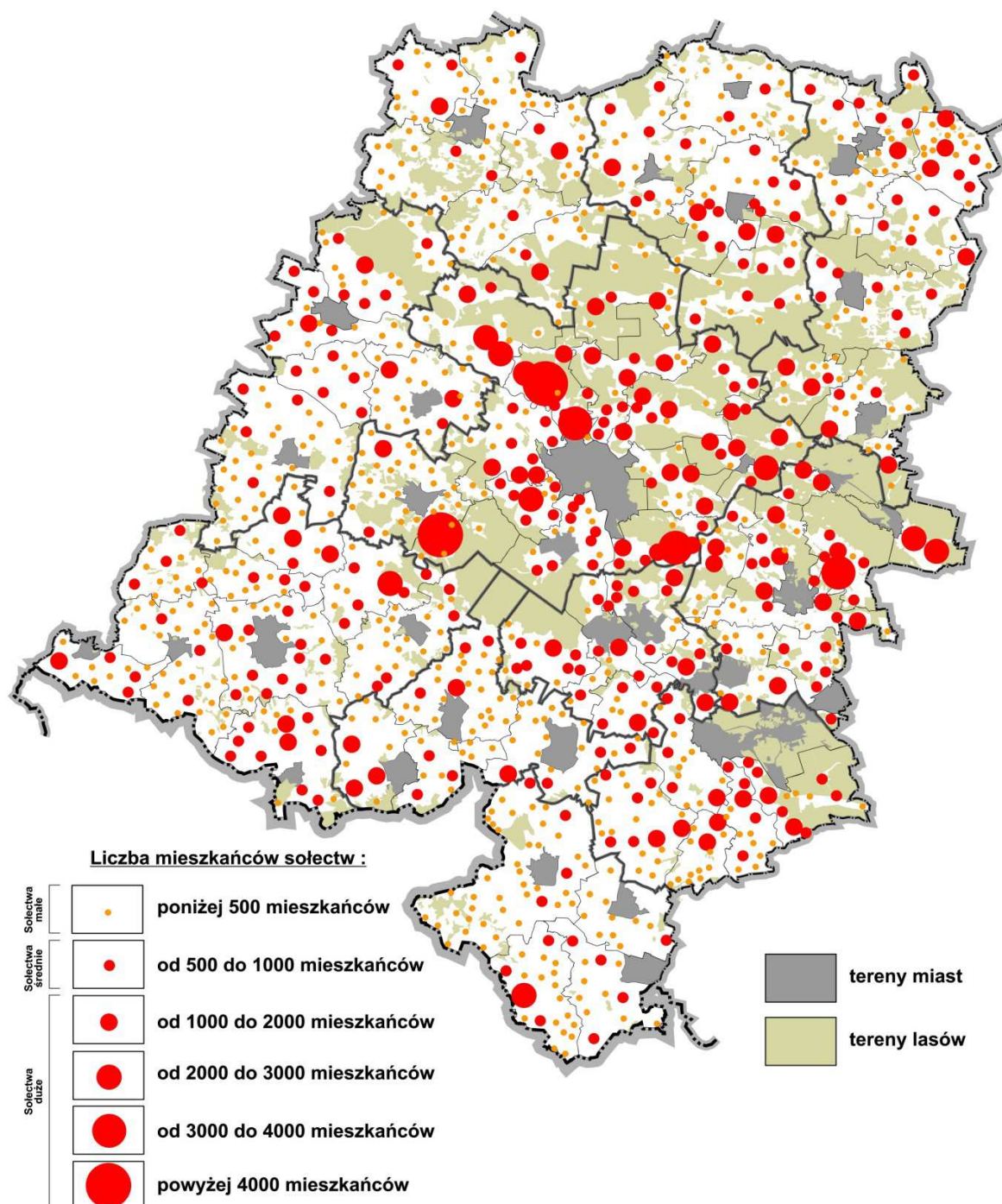

Mapa 4. Liczba osób objętych pomocą społeczną na 10 tysięcy ludności
w województwie opolskim w 2005 roku

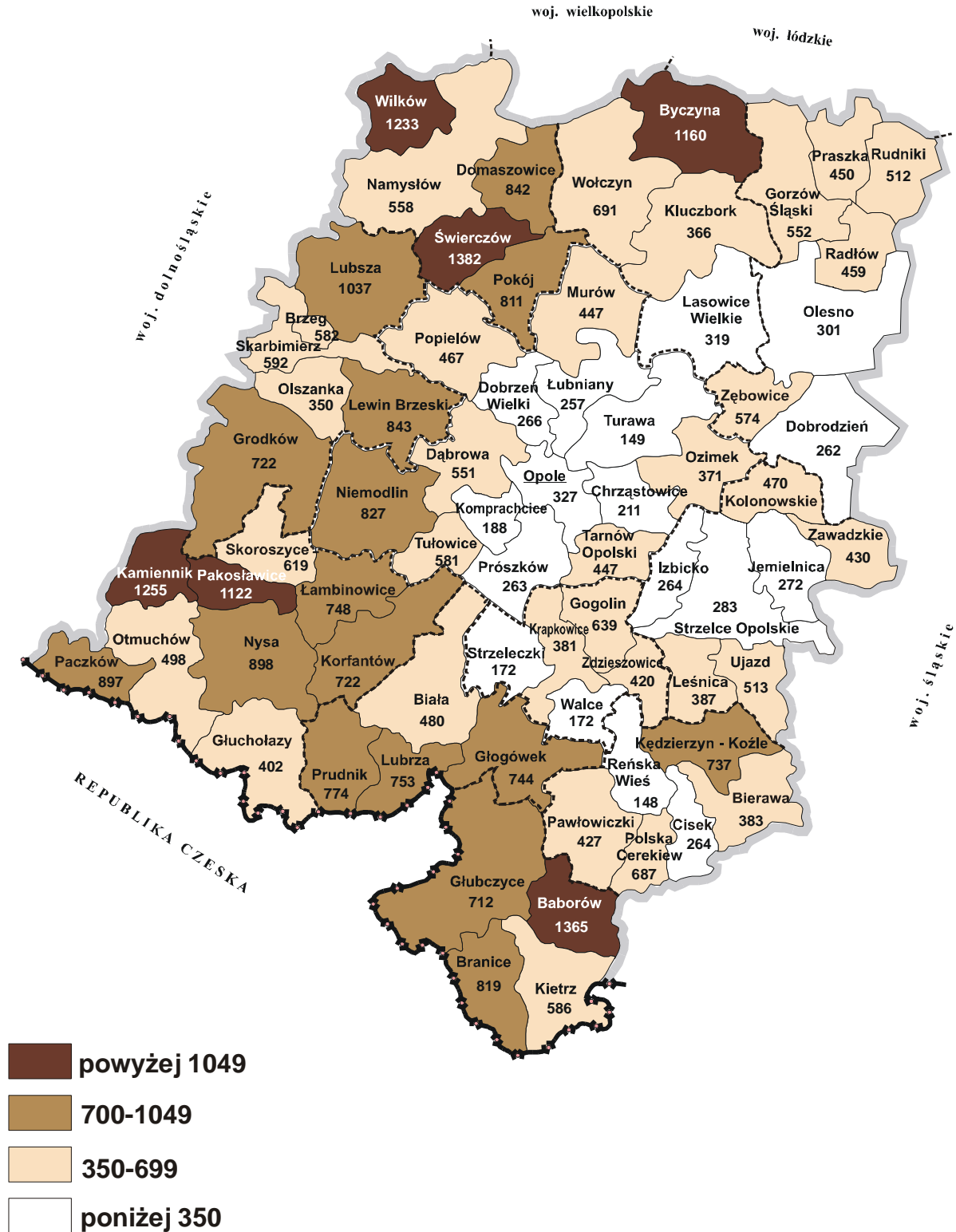

Mapa 5. Państwowe Gospodarstwa Rolne przejęte do zasobu własności rolnej skarbu państwa

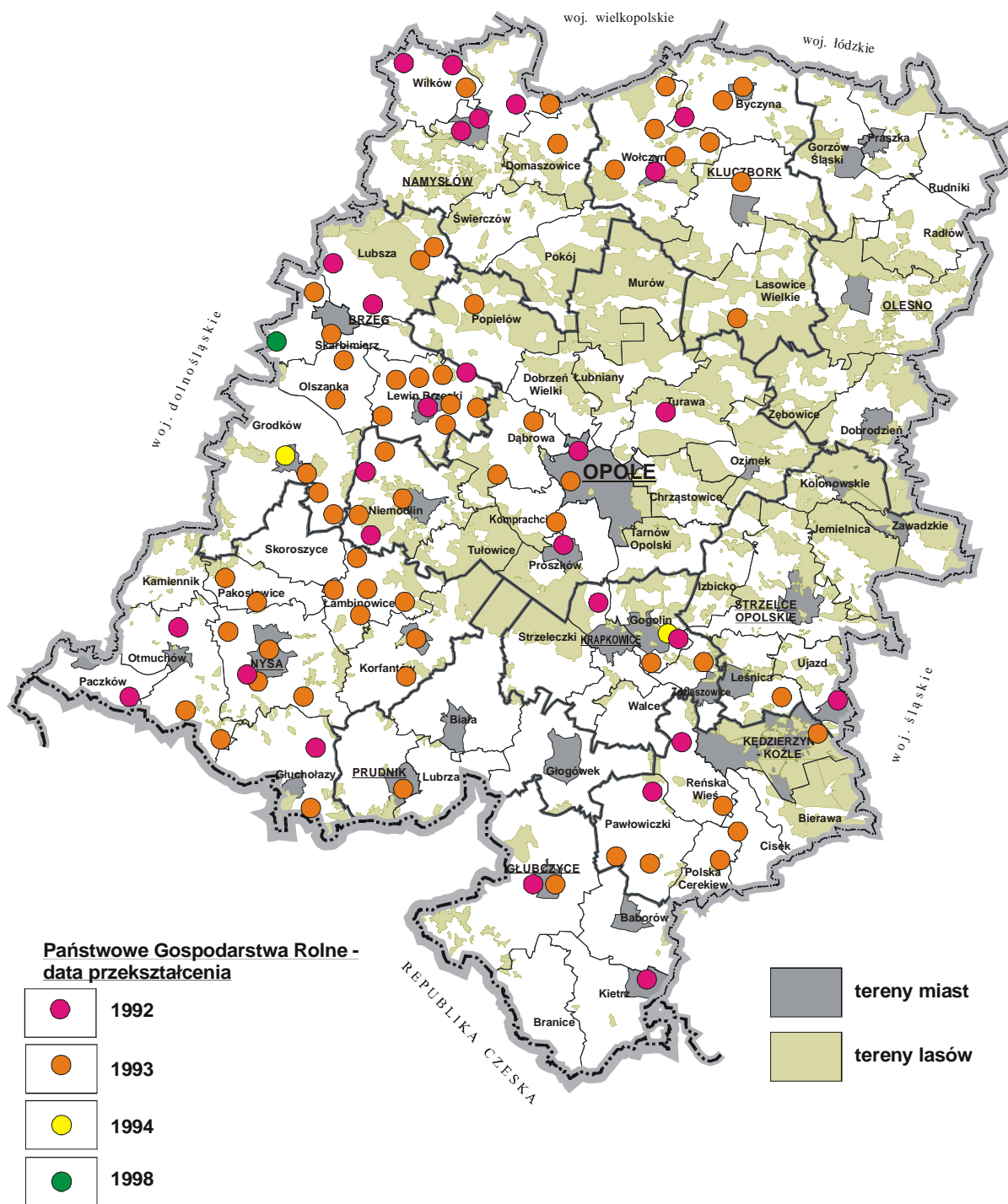

Mapa 6. Liczba gospodarstw agroturystycznych w gminach województwa opolskiego w 2005 roku

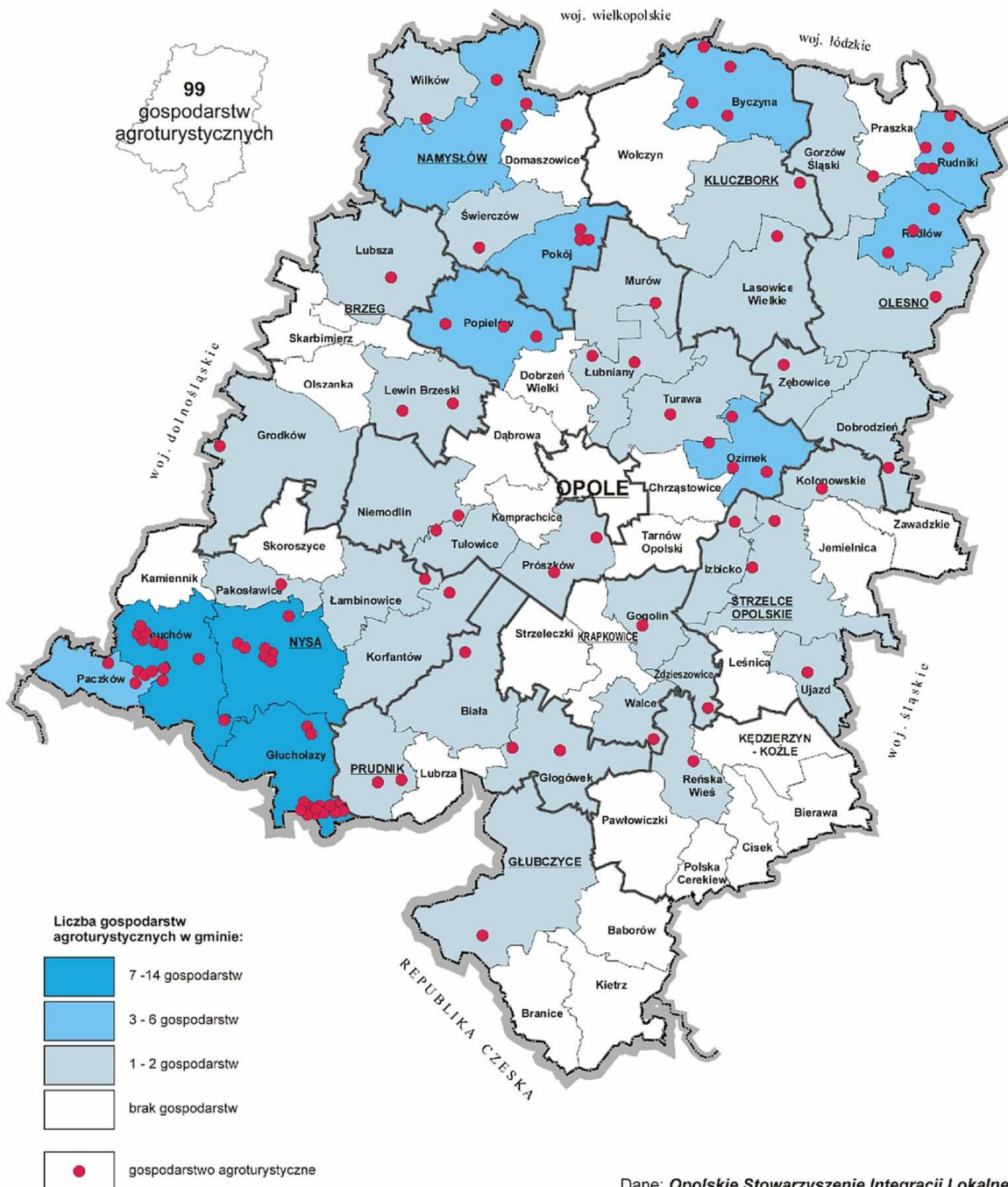

*Załącznik do uchwały nr 1570/2015
Zarządu Województwa Opolskiego
z dnia 30 grudnia 2015 r.*

projekt RPO WO 2007-2013

Mapa 8. Wskaźnik przedsiębiorczości na obszarach wiejskich w województwie opolskim w 2005 roku

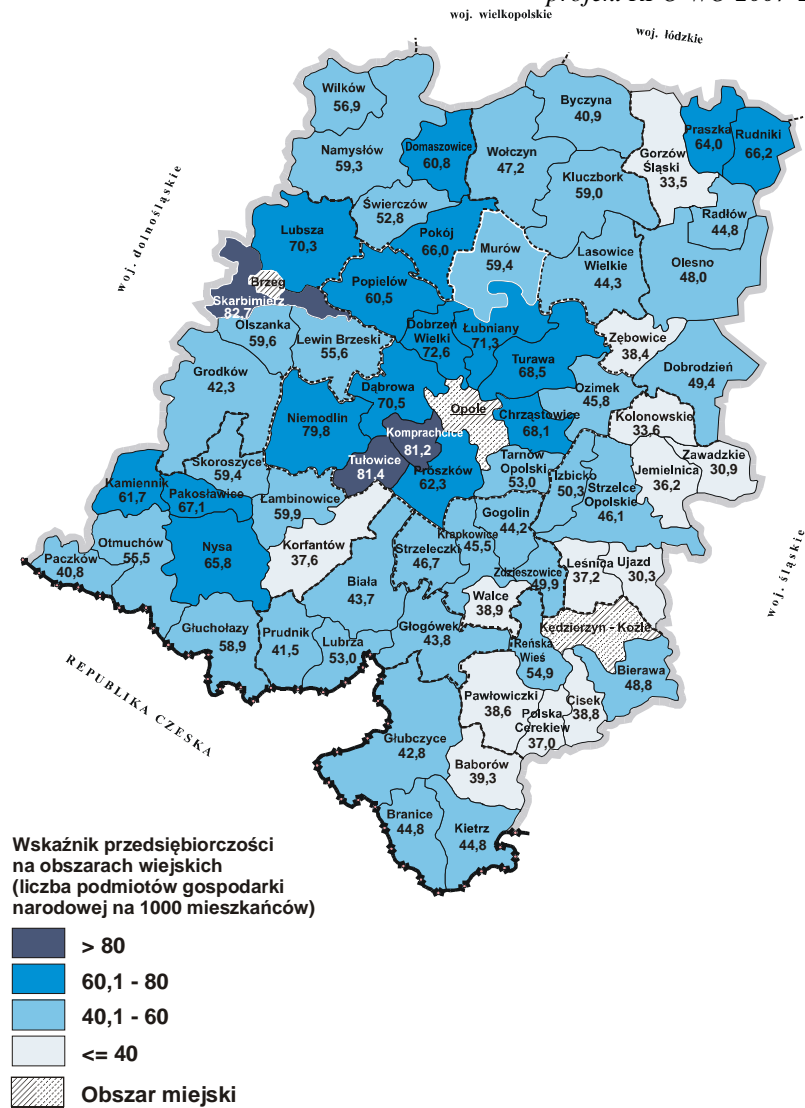

Mapa 9. Układ komunikacyjny województwa opolskiego w 2005 roku



*Załącznik do uchwały nr 1570/2015
Zarządu Województwa Opolskiego
z dnia 30 grudnia 2015 r.*

projekt RPO WO 2007-2013

Mapa 10. Stopień zwodociągowania obszarów wiejskich i miejskich województwa opolskiego (stan na koniec 2005 r.)

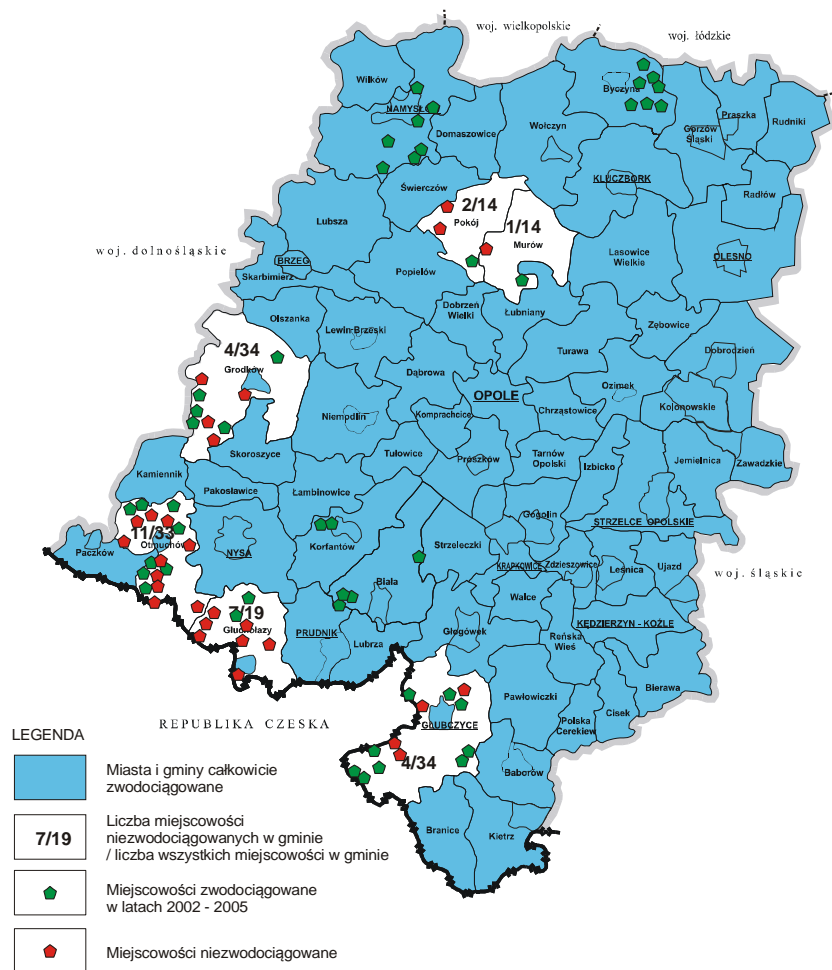

Mapa 11. Stopień skanalizowania obszarów wiejskich i miejskich województwa opolskiego (stan na koniec 2005 r.)

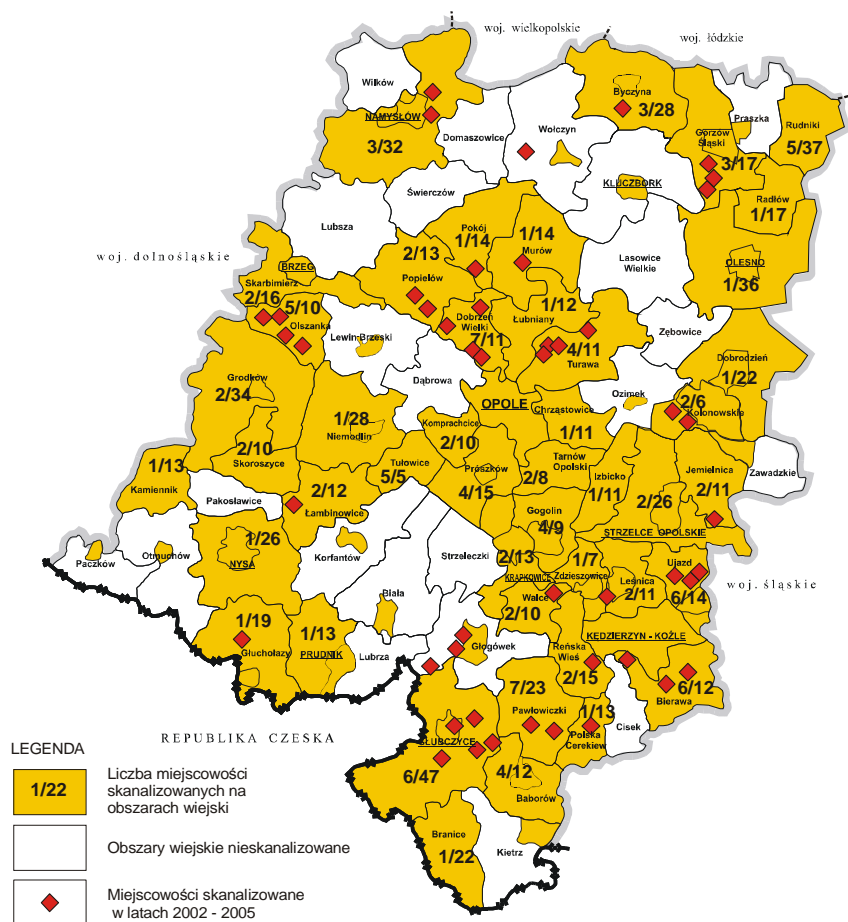

Mapa 12. Linie energetyczne wysokich napięć w województwie opolskim



Mapa 13. Stacje elektroenergetyczne w województwie opolskim

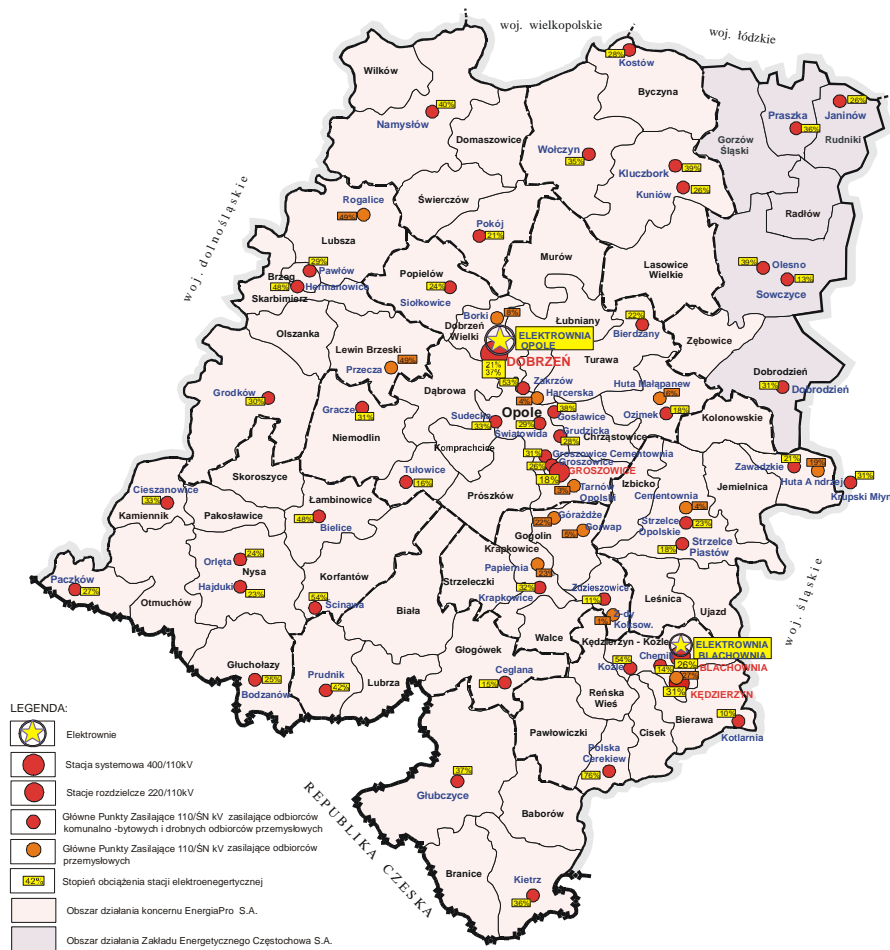

Mapa 14. Źródła energii odnawialnej województwa opolskiego w 2005 roku



*Załącznik do uchwały nr 1570/2015
Zarządu Województwa Opolskiego
z dnia 30 grudnia 2015 r.*

projekt RPO WO 2007-2013

Mapa 15. Emisja zanieczyszczeń gazowych w województwie opolskim w 2005 roku

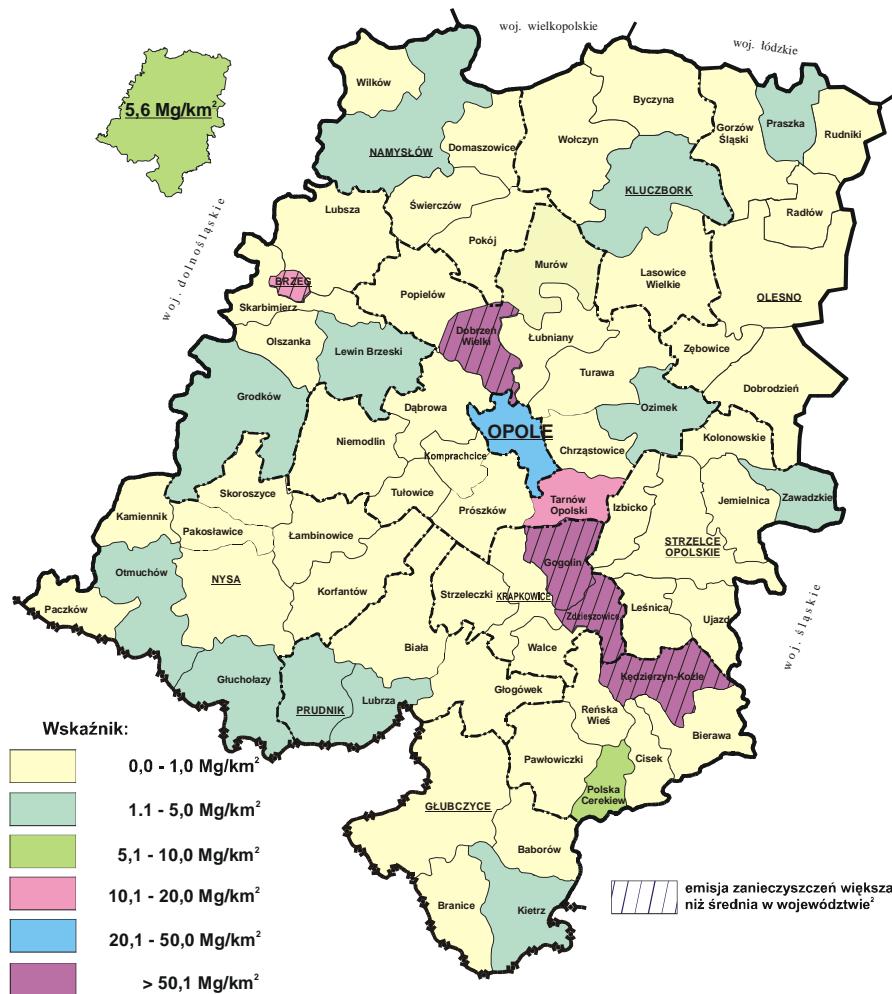

Mapa 16. Emisja zanieczyszczeń pyłowych w województwie opolskim w 2005 roku

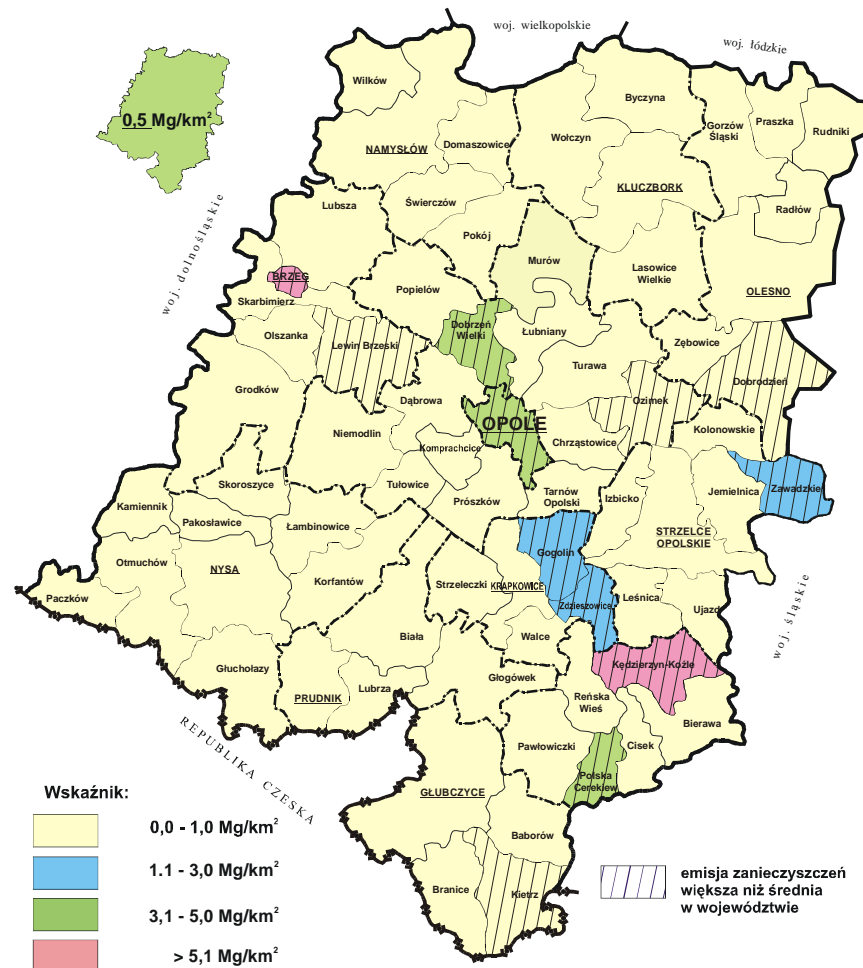

Mapa 17. Ochrona przeciwpowodziowa województwa opolskiego w 2005 roku

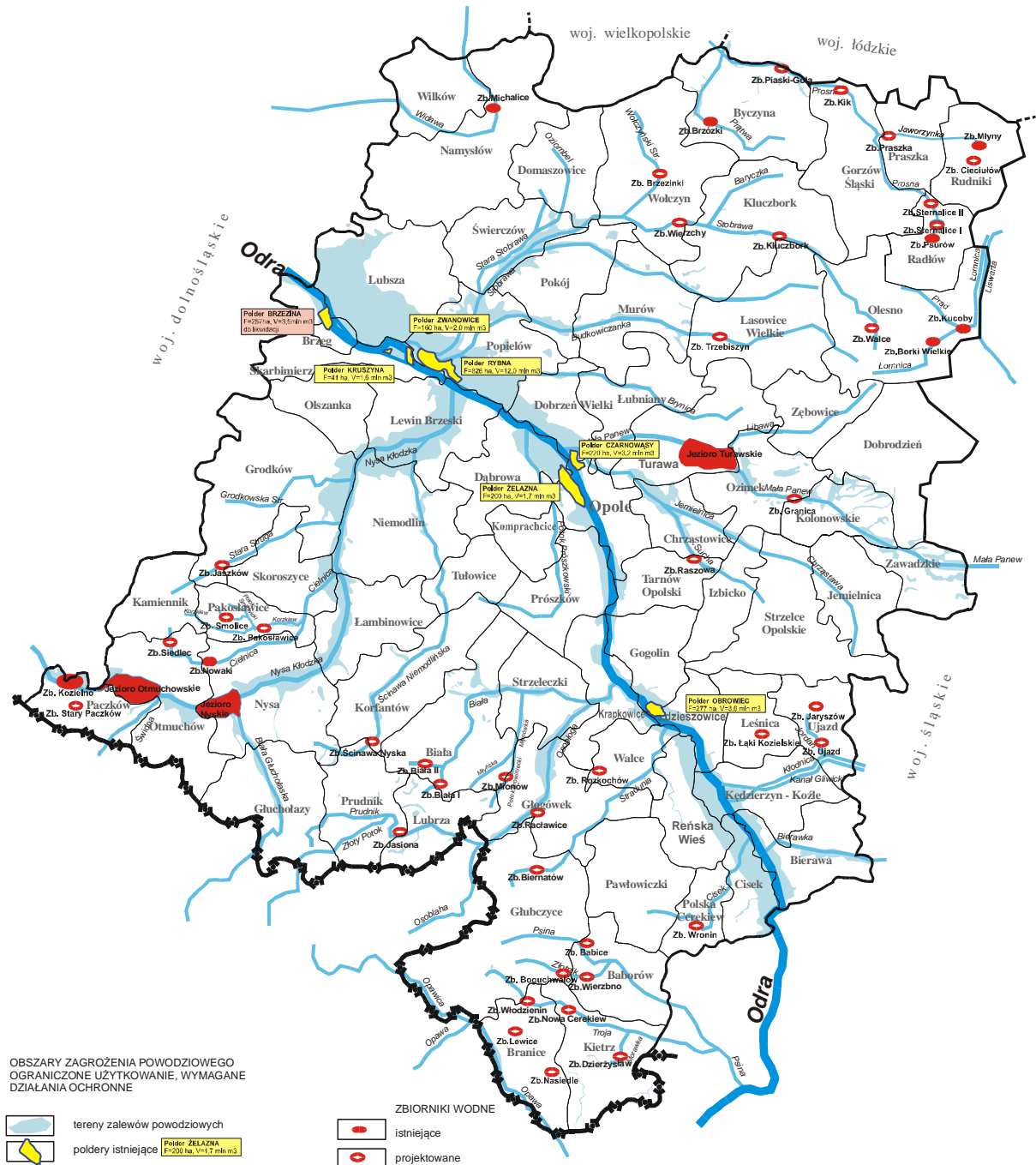

Mapa 18. Udział ludności z wykształceniem wyższym w województwie opolskim
w 2002 roku (ludność w wieku 15 lat i więcej)

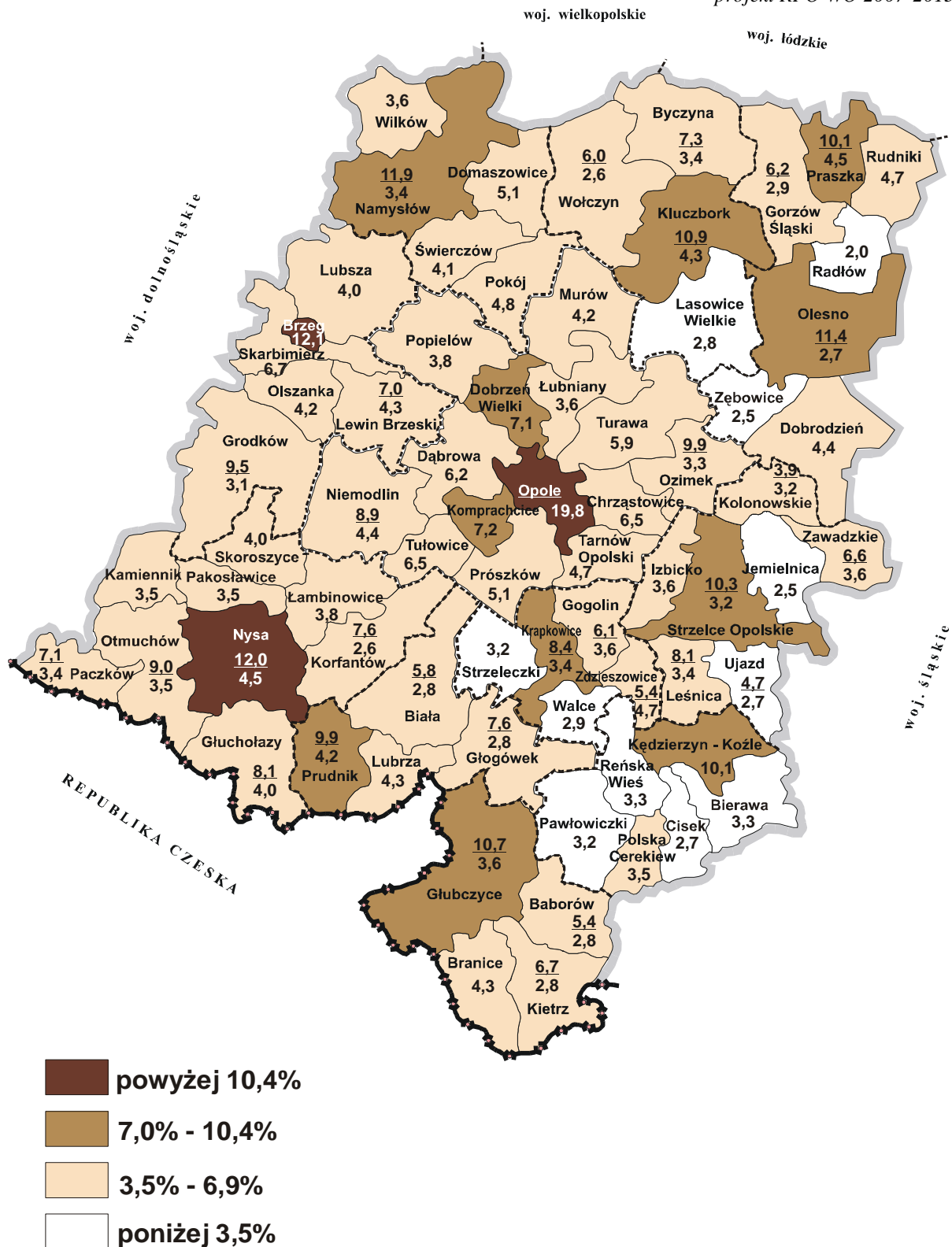

Np.: gmina miejsko-wiejska Kietrz 6,7 - na obszarach miejskich (w %) 2,8 - na obszarach wiejskich (w %)

Np.: gmina wiejska Cisek 2,7- ogółem na terenie gminy (w %)

Mapa 19. Szczególnie cenne obiekty zabytkowe w województwie opolskim w 2005 roku

LEGENDA:

-  kościoły i kaplice
-  klasztory
-  ratusz
-  kamienice i domy
-  pałace i dwory
-  spichlerz
-  zamki
-  wieże i bramy obronne

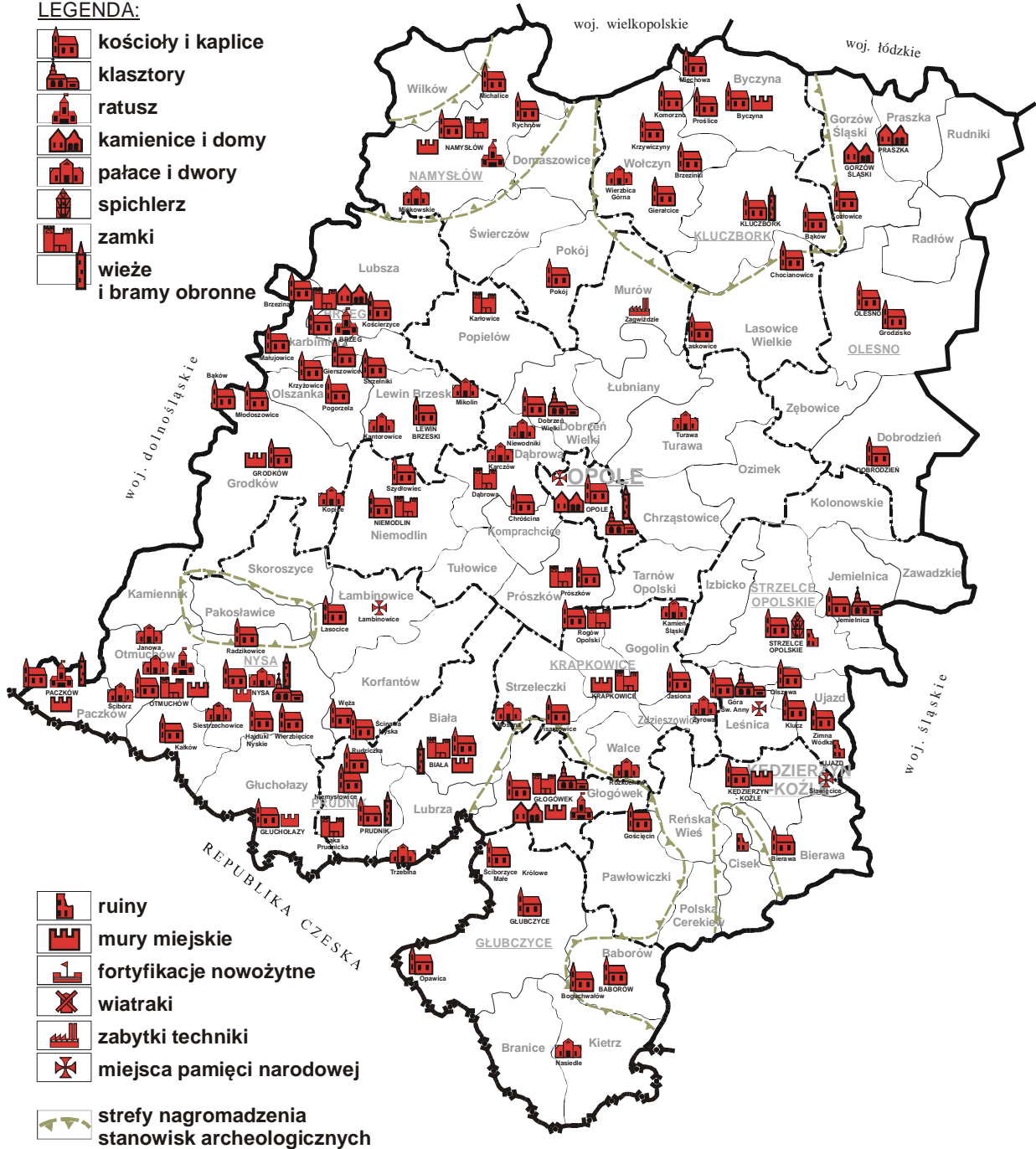

-  ruiny
-  mury miejskie
-  fortyfikacje nowożytne
-  wiatraki
-  zabytki techniki
-  miejsca pamięci narodowej
-  strefy nagromadzenia stanowisk archeologicznych

Mapa 20. Zabytkowe zespoły staromiejskie i wiejskie województwa opolskiego
w 2005 roku

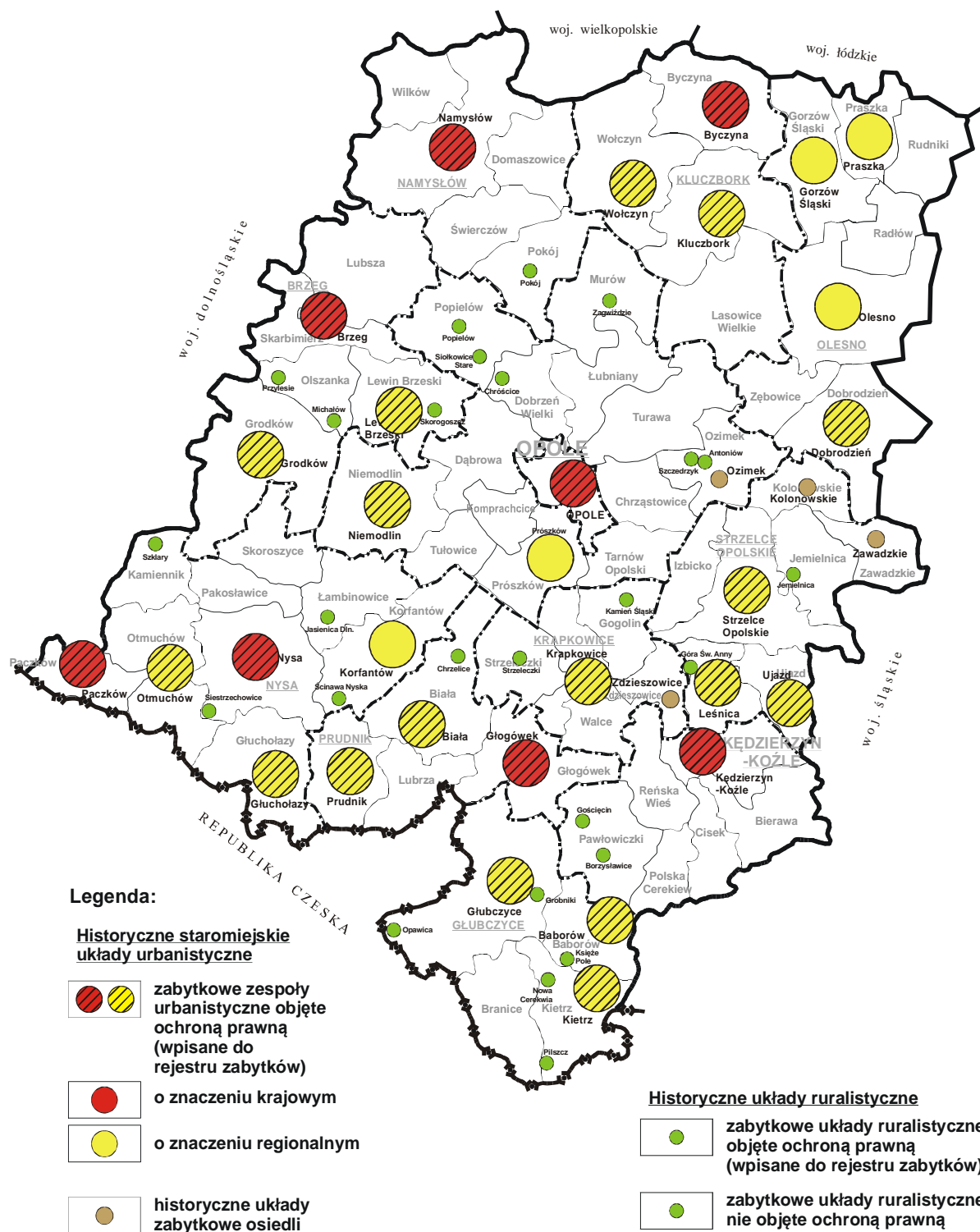

Mapa 21. Baza noclegowa turystyki w województwie opolskim w 2004r.,
Obiekty noclegowe (stan w lipcu)

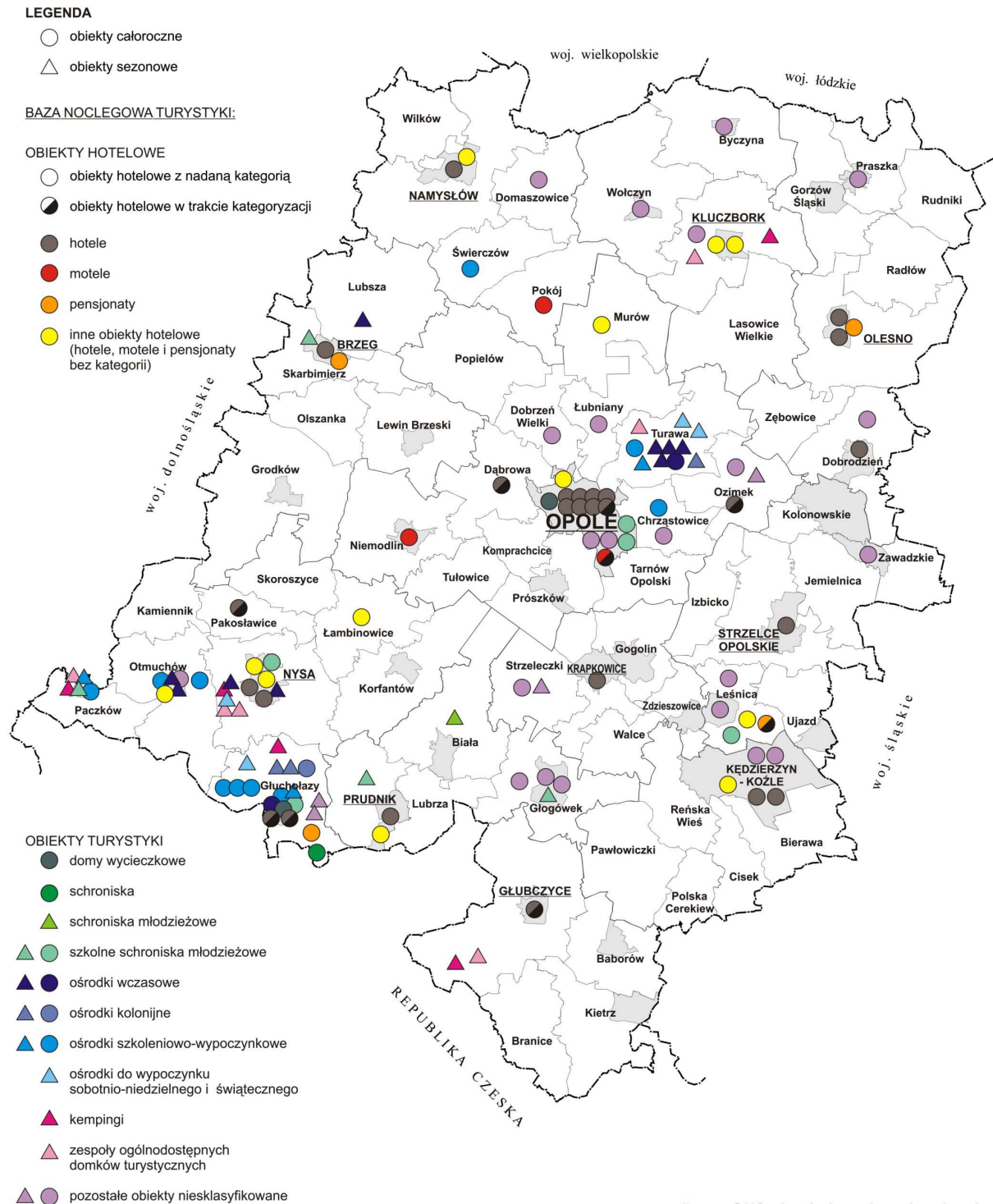

Załącznik nr 4. Inwestycje drogowe w województwie opolskim.

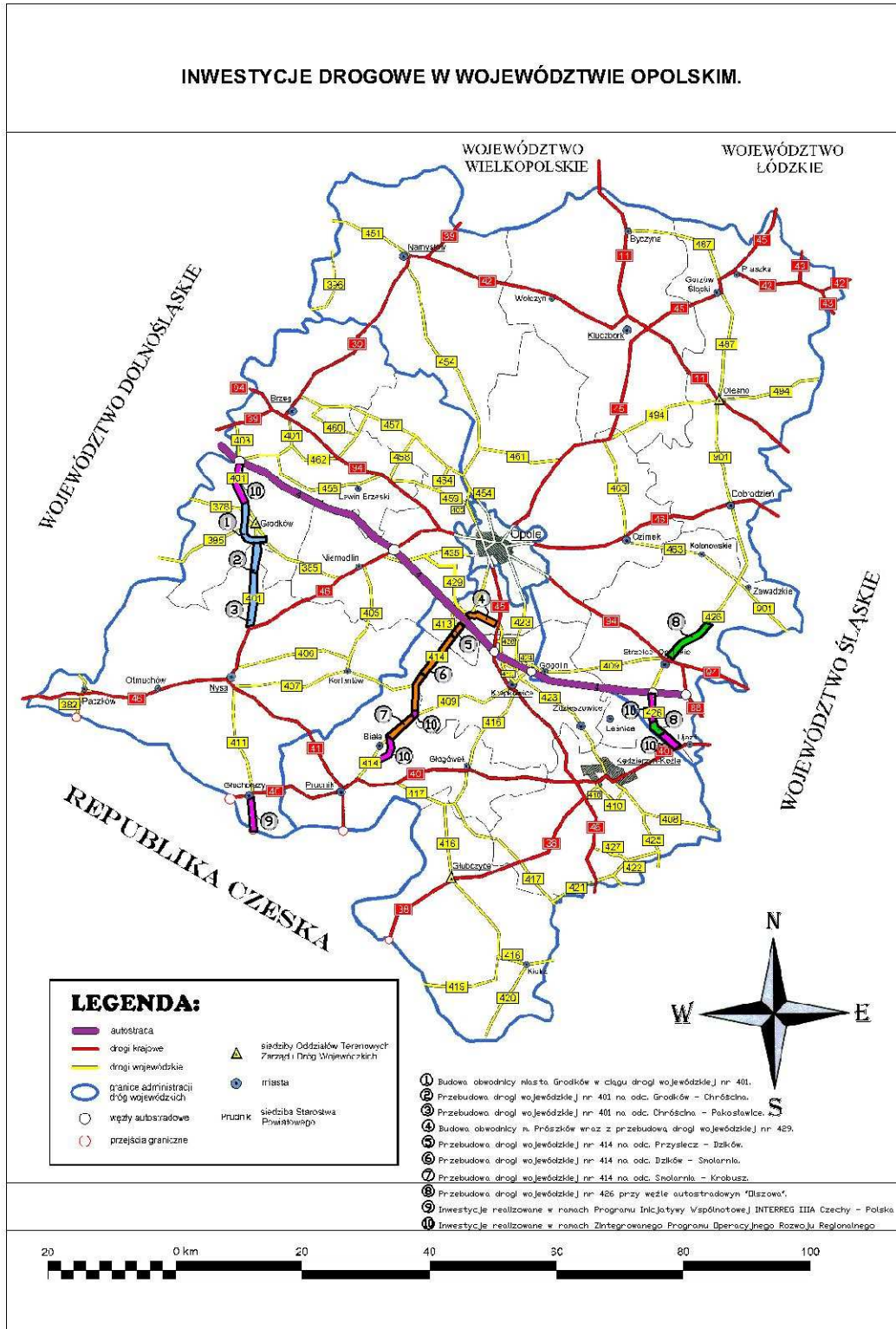

Załącznik nr 5. Miasta wytypowane do wsparcia w ramach Osi priorytetowej 6. *Aktywizacja obszarów miejskich i zdegradowanych* (według stanu na 31.12.2005 r.).

**MIASTA WOJEWÓDZTWA OPOLSKIEGO WYTYPOWANE
DO WSPARCIA DZIAŁAŃ REWITALIZACYJNYCH**

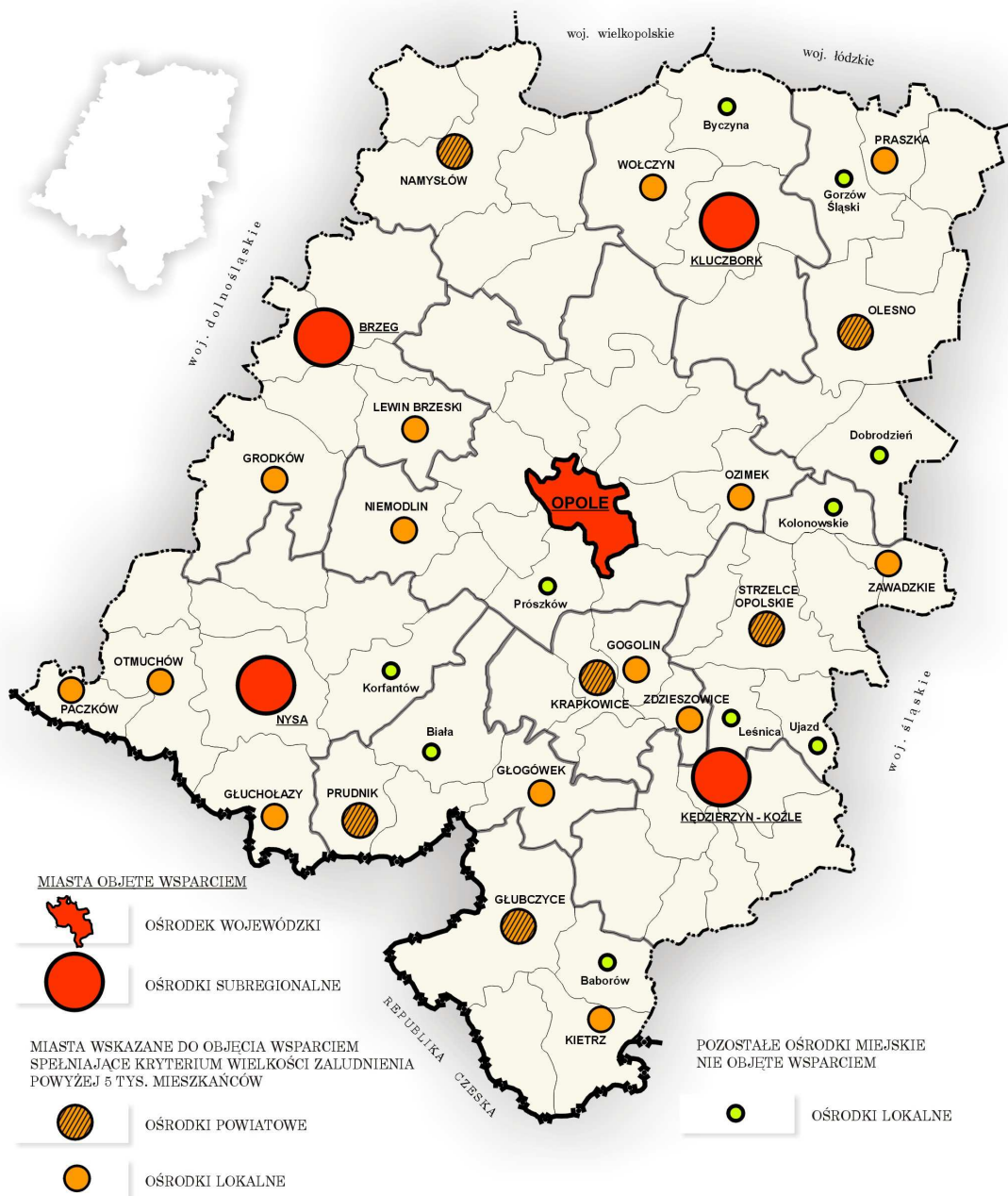

Załącznik nr 6. Podsumowanie w języku nietechnicznym *Prognozy oddziaływania RPO WO 2007-2013 na środowisko.*

Projekt Regionalnego Programu Operacyjnego Województwa Opolskiego na lata 2007-2013 (RPO WO) jest jednym z 16 podobnych dokumentów powstających równolegle w innych województwach i wraz z 6 krajowymi planami operacyjnymi tworzy na najbliższe lata ramy dla realizacji większości projektów inwestycyjnych, finansowanych przez europejskie fundusze strukturalne UE i krajowe środki publiczne i prywatne. Siódmym ważnym programem krajowym będzie PO Rozwój Obszarów Wiejskich, finansowany głównie ze środków Europejskiego Funduszu Rolnego na rzecz Rozwoju Obszarów Wiejskich, wspierający rolnictwo i ochronę środowiska na terenach wiejskich.

I. Rola prognozy

Prognoza jest elementem procesu uzgodnień wymaganych wobec wszystkich dokumentów o charakterze strategicznym, których ustalenia mogą mieć znaczące skutki oddziaływania na środowisko. Zakres ramowy prognozy nazywanej Strategiczną oceną oddziaływania na środowisko określa art. 40 ustawy z dnia 27 kwietnia 2001 r. Prawo ochrony środowiska². Przepis ustawy ma swoje źródło w postanowieniach Dyrektywy nr 2001/42/WE³ w sprawie oceny wpływu niektórych planów i programów na środowisko.

W prawodawstwie UE tzw. proces ewaluacyjny ma ugruntowane miejsce. Jego znaczenie podkreśla również art. 45 pkt 1 Rozporządzenia Rady (WE) nr 1083/2006⁴ w sprawie Europejskiego Funduszu Rozwoju Regionalnego, z którego ma pochodzić większość środków na projekty ulokowane w regionalnych planach operacyjnych, stanowiący, że „oceny mają na celu poprawę jakości, skuteczności i zgodności pomocy z funduszy oraz strategii i realizacji programów operacyjnych w odniesieniu do konkretnych problemów strukturalnych dotyczących dane państwa członkowskie i regiony, z jednoczesnym uwzględnieniem celu w postaci trwałego rozwoju i odnośnego prawodawstwa wspólnotowego dotyczącego oddziaływania na środowisko oraz strategicznej oceny środowiskowej, a w pkt 2, że... „ocena może mieć charakter strategiczny, kiedy jej celem jest analiza ewaluacji programu lub grupy programów w odniesieniu do priorytetów wspólnotowych i krajowych. Może też mieć charakter operacyjny, kiedy jej celem jest wspieranie monitoringu programu operacyjnego. Oceny prowadzone są przed, podczas i po zakończeniu okresu programowania”.

² Dz. U. Nr 62 z dnia 20 czerwca 2001 r., poz. 627 z późn. zmianami

³ Dyrektywa nr 2001/42/WE Parlamentu Europejskiego i Rady z dnia 27 czerwca 2001 r. w sprawie oceny wpływu niektórych planów i programów na środowisko (Dz.U. UE L.197 z 21.07.2001 s.30)

⁴ Rozporządzenie Rady (WE) nr 1083/2006 z dnia 11 lipca 2006 r. ustanawiające przepisy ogólne dotyczące Europejskiego Funduszu Rozwoju Regionalnego, Europejskiego Funduszu Społecznego oraz Funduszu Spójności i uchylające rozporządzenie (WE) nr 1260/1999 (Dz.U. L.210 z 31.7.2006)

projekt RPO WO 2007-2013

Prognoza jest więc instrumentem subsydiarnym w procesie decyzyjnym dla organu podejmującego decyzje, co do treści ustaleń dokumentu oraz jako materiał informacyjny dla wszystkich uczestników procesu przy opiniowaniu i uzgadnianiu ostatecznej wersji przed jej zatwierdzeniem.

II. Omówienie zakresu prognozy i problemów powstałych w toku jej sporządzania

We wprowadzeniu do prognozy RPO WO przedstawiono zarys i strukturę głównych planów krajowych, związki z funduszami strukturalnymi UE oraz dokumenty nawiązujące do strategii zrównoważonego rozwoju UE z Göteborga, poprzedzające przyjęcie tzw. Odnowionej Strategii Trwałego Rozwoju z 15 czerwca 2006 r.

Część druga zawiera diagnozę stanu środowiska województwa, główne problemy ochrony oraz ogólny opis scenariusza rozwoju w sytuacji, gdyby plany rozwoju na lata 2007-2013 nie były realizowane.

Zasadniczą analizę dokumentu RPO WO otwiera rozdział 5. prognozy omawiający jego cele i priorytety w aspekcie sfer zrównoważonego rozwoju, zgodność z celami środowiskowymi wspólnotowych i krajowych dokumentów oraz z zadaniami regionalnymi, które w przyjętym podziale kompetencyjnym programów operacyjnych wymagać będą realizacji w RPO WO. Na tym tle przedstawiono projekcje ilościową celów środowiskowych dla regionu według różnych dokumentów.

Rozdział o przewidywanych znaczących oddziaływaniach związanych z realizacją Programu zawiera również analizę związków pomiędzy przyszłymi kierunkami działań objętych RPO WO, zwracając uwagę na dodatkowe korzyści wynikające z łączenia zadań wspólnych terytorialnie i pozwalających na uzyskanie efektu synergii.

Propozycje rozwiązań alternatywnych dotyczą w Prognozie uzupełnień programowych niektórych priorytetów ze względu na integrowanie działań zgodnych z trwałym rozwojem, odpowiednie równoważenie tych działań oraz zapewnienie warunków dla możliwości realizacji projektów postulowanych przez II Politykę Ekologiczną Państwa.

W części końcowej prognozy przedstawiono propozycje do monitorowania celów środowiskowych RPO WO, główne wnioski z prognozy i zaproponowano m.in. kryteria, jakie powinny być wzięte pod uwagę w kwalifikowaniu przyszłych projektów do objęcia ich wsparciem finansowym Programu.

Podstawowe trudności przy sporządzeniu prognozy związane były z otwartym charakterem przygotowywanego dokumentu RPO WO wyznaczającym ramy m.in. programowe, organizacyjne i finansowe, lecz nie określającym jeszcze zakresu rzeczowego w poszczególnych kierunkach działań, a tym bardziej projektów przewidywanych do wsparcia przez Program. Główna uwaga prognozy skoncentrowana została na identyfikacji, analizie i ocenie celów środowiskowych RPO WO w kontekście innych dokumentów i w nawiązaniu do problemów środowiskowych regionu w celu uzyskania odpowiedzi, czy sformułowany Program jest trafny, spójny i czy zapewnia możliwość odpowiedniej interwencji (realizacji) zadań środowiskowych. Wobec tego, że dokument nie określa samych projektów, analiza potencjalnych znaczących skutków w środowisku miała charakter opisowy. Opierając się na informacjach o kierunkach przyszłych działań Programu, w analizie

projekt RPO WO 2007-2013

relacji przyczynowo-skutkowych uwzględniono najbardziej prawdopodobne i powszechne wpływy związane z określonymi rodzajami przedsięwzięć, akcentując w niej bardziej możliwość powstania w środowisku skutków niekorzystnych niż korzystnych lecz bez desygnatu miejsca.

Brak w Programie wartości docelowych dla poszczególnych celów powiększa pole niepewności prognozy, gdyż bez odpowiedzi pozostawia pytania o skuteczność i efektywność RPO WO w zakresie planowanych i koniecznych działań ochrony środowiska.

III. Opis zawartości, główne cele RPO WO oraz powiązanie z innymi odnośnymi planami i programami

Projekt RPO WO w wersji 3b z dnia 14 lipca 2006 r. zawiera wprowadzenie, 5 rozdziałów tematycznych i 5 załączników, obejmując łącznie 111 stron tekstu.

Otwiera go charakterystyka województwa, w której syntetycznie omówione zostały najważniejsze dziedziny gospodarki, sfery społecznej, stanu środowiska, analiza SWOT ujęta w czterech grupach problemowych: mocnych i słabych stron, szans i zagrożeń oraz omówienie zakresu wsparcia krajowego i zagranicznego, jakie otrzymał region w latach 1999-2005.

Rozdział drugi Programu dotyczy podstaw opracowania RPO WO, dla którego punktem wyjścia jest uchwalona w październiku 2005 r. Strategia Rozwoju Województwa Opolskiego. Całościowe i zwięzłe przedstawienie tego najważniejszego dla regionu dokumentu kierunkowego jest nawiązaniem do zaprezentowania struktury i uzasadnienia wyboru celów i priorytetów, jakie są przedmiotem RPO WO. Wśród zasad towarzyszących przygotowaniu jak i w dalszej kolejności realizacji Programu wymienia się **zrównoważony rozwój**, jako *orientację na poprawę jakości życia mieszkańców regionu przy zapewnieniu ochrony i zachowania zasobów przyrodniczych i dziedzictwa kulturowego oraz właściwej struktury demograficznej społeczeństwa. Podstawową zasadą dla realizacji celów RPO WO 2007-2013 jest osiągnięcie równowagi pomiędzy efektywnością ekonomiczną podejmowanych działań, a wymogami związanymi z promocją zasad zrównoważonego rozwoju, przy jednoczesnym poszanowaniu zasad równości szans kobiet i mężczyzn oraz zachowaniu walorów środowiska przyrodniczego.*

Część metodyczną Programu kończy porównanie celów RPO WO z odpowiednimi elementami Strategicznych Wytucznych Wspólnoty (SWW), stanowiących podstawowy dokument UE dla opracowania planów operacyjnych państw członkowskich oraz z najważniejszymi dla RPO WO dokumentami krajowymi, jakimi są w tym przypadku wspomniana Strategia Rozwoju Województwa Opolskiego, Założenia do Strategii Rozwoju Kraju na lata 2007-2015 i wstępny projekt Narodowej Strategii Spójności 2007-2013.

Zasadniczą część Programu zawiera rozdział trzeci, w którym kolejno przedstawione zostały priorytety RPO WO z celami szczegółowymi, uzasadnienie każdego z priorytetów będące jego deklaracją programową, podział na główne kierunki działań, związki z innymi programami krajowymi, wskazanie beneficjentów, dla których pomoc programu może być udzielona i w jakim zakresie oraz lista wskaźników monitorowania i tzw. „kategorii interwencji”, czyli rodzaje przyszytych zadań określone według klasyfikacji UE.

projekt RPO WO 2007-2013

Strukturę RPO WO tworzy cel główny, jakim jest *zwiększenie konkurencyjności oraz zapewnienie spójności społecznej, gospodarczej i przestrzennej dla podniesienia atrakcyjności województwa opolskiego, jako miejsca do inwestowania, pracy i zamieszkania* oraz siedem celów strategicznych, wyrażających dążenia w poszczególnych dziedzinach gospodarowania, które będą realizowane poprzez bardziej skoncentrowane priorytety Programu. Tymi priorytetami są:

1. Wzmocnienie atrakcyjności gospodarczej regionu
2. Społeczeństwo informacyjne
- 3 Transport
4. Ochrona środowiska
5. Infrastruktura społeczna i szkolnictwo wyższe
6. Rewitalizacja
7. Pomoc techniczna

Rozdział czwarty przedstawia wstępny plan finansowy z podziałem na poszczególne lata. Łącznie w latach 2007-2013 RPO WO będzie prawdopodobnie rozporządzał środkami finansowymi w wysokości 1.969.600 tys. zł, z czego na Priorytet 4 „Ochrona środowiska” będzie przypadać 10,0% tej kwoty.

Program zamyka omówienie systemu realizacji RPO WO, a w nim roli i zadań instytucji zarządzającej programem, tj. Samorządu Województwa Opolskiego, instytucji certyfikującej tj. Ministerstwa Rozwoju Regionalnego i instytucji audytu finansowego. Przedstawiono tu również rolę Regionalnego Komitetu Monitorującego w systemie monitorowania sprawozdawczości i corocznych ocen Programu, a także znaczenie informacji i promocji Programu dla jego beneficjentów i szerokiego gremium zainteresowanych wdrażaniem RPO WO.

IV. Istotne aspekty stanu środowiska

Województwo opolskie, położone w przeważającej części na Nizinie Śląskiej, zajmuje powierzchnię ok. 3% terytorium Polski, zamieszkałą przez 1.056 tys. osób, tj. ok. 2,7% ludności kraju. Administracyjnie tworzy je 12 powiatów oraz 71 gmin w stosunkowo równomiernie rozwiniętym układzie osadniczym, z centralnie usytuowanym Opolem, liczącym 129 tys. mieszkańców – stolicą i głównym ośrodkiem regionu.

Region opolski posiada zróżnicowane zasoby przyrodnicze, które w znacznym stopniu wpłynęły na jego obecny przemysłowo-rolniczy charakter. Wśród zasobów surowców mineralnych największym bogactwem są węglanowe surowce skalne eksploatowane głównie w środkowej jego części na terenie powiatów krapkowickiego, opolskiego i kędzierzyńsko-kozielskiego oraz na południu w Górach Opawskich, stanowiące podstawę dla rozwiniętego przemysłu cementowo-wapienniczego.

Zasoby wód podziemnych (2,8% zasobów kraju) rozlokowane w obrębie 14 głównych zbiorników GZWP, z najcenniejszym zbiornikiem triasowym Opole – Zawadzkie (GZWP 333), są głównym źródłem zaopatrzenia ludności w wodę i zaspokajają potrzeby gospodarki komunalnej, przemysłu i rolnictwa. Dobrze rozwinięta jest sieć hydrograficzna regionu, którego główną osią jest Odra, lecz wody te pod względem zasobów przypadających na

projekt RPO WO 2007-2013

jednego mieszkańca (796 m³·mk/rok) są prawie dwukrotnie mniejsze od zasobów krajowych. Niedobory okresowo występują w południowej części województwa (np. Płaskowyż Głubczycki). Na obszarze województwa opolskiego znajdują się największe w tej części kraju zbiorniki wodne Otmuchów i Nysa na Nysie Kłodzkiej oraz zbiornik Turawa na rzece Mała Panew.

Największy potencjał województwa stanowią zasoby glebowe. Najbardziej wartościowe gleby wykształcone na lessach pokrywają Płaskowyż Głubczycki, Przedgórze Paczkowskie i Wzgórza Strzeleńskie, rejon Leśnicy, a wysoko wartościowe gleby aluwialne i mady występują w dolinach rzek. Dobre warunki glebowe i sprzyjające warunki klimatyczne umożliwiają prowadzenie intensywnej produkcji rolniczej. Wskaźniki przydatności dla rolnictwa, szczególnie wysokie w części południowej i zachodniej województwa, stawiają region na pierwszym miejscu w kraju. Mimo niewielkiej powierzchni województwo jest znaczącym producentem zbóż, buraków cukrowych, rzepaku, dostarczając od 5 do blisko 10% ogółu zbiorów krajowych, a plony głównych ziemiopłodów należą do najwyższych.

Obszary leśne zajmując łącznie 26,3% powierzchni regionu, z największymi zwartymi kompleksami w części środkowej, północnej i wschodniej województwa, pełnią obok funkcji gospodarczych również ważne funkcje ochronne różnego typu.

Istotną cechą jest bardzo wysoki stopień uszkodzenia drzewostanów (99,4% powierzchni) spowodowany zanieczyszczeniami przemysłowymi ze strefą silnych uszkodzeń występujących głównie w okolicach Kędzierzyna i Strzelec Opolskich.

Obszar województwa cechuje występowanie zróżnicowanych zbiorowisk naturalnych i różnorodność gatunków oraz ważne ostoje ptactwa wodno-błotnego o randze międzynarodowej. W przestrzennym systemie przyrodniczym regionu integrującym różne obszary i warunkującym utrzymanie i ochronę typowych siedlisk i zbiorowisk florystyczno-faunistycznych występujących w obszarach węzłowych istotną rolę pełni układ korytarzy ekologicznych różnej rangi od regionalnych, poprzez krajowe do międzynarodowych (dolina rzeki Proсны, Nysy Kłodzkiej i Odry).

System obszarów chronionych przyrody tworzą tereny o zróżnicowanym statusie prawnym: parki krajobrazowe, obszary chronionego krajobrazu, rezerваты przyrody, zespoły przyrodniczo-krajobrazowe, użytki ekologiczne, stanowiska dokumentacyjne, pomniki przyrody i ostoja Natura 2000 zajmujące łącznie 28,23% powierzchni województwa.

Świadectwem przenikających się wpływów różnych kultur w długiej historii osadnictwa tych ziem są liczne i różnorodne obiekty dziedzictwa kulturowego, przede wszystkim historyczne zespoły urbanistyczne i ruralistyczne, obiekty architektury i stanowiska archeologiczne. Wśród wielkoprzestrzennych form krajobrazu kulturowego szczególnym miejscem jest Góra Świętej Anny, wskazana do wpisania na listę światowego dziedzictwa kulturowego UNESCO.

Pod względem użytkowania przestrzeni region wyróżnia wysoki stopień zurbanizowania terenów wiejskich o skupionej zabudowie i dobre wyposażenie techniczne przestrzeni publicznej i prywatnej. Standardy zamieszkania mierzone wyposażeniem w instalacje sanitarne, wodociągowe, centralnego ogrzewania są zdecydowanie najlepsze w stosunku do innych regionów wiejskich w kraju, za wyjątkiem niskiego skanalizowania tych terenów.

Intensywna działalność przemysłowo-rolnicza prowadzona w regionie stanowi dla środowiska źródło presji i wielokierunkowych obciążeń. W ciągu ostatnich kilkunastu lat

projekt RPO WO 2007-2013

zaznaczają się jednak w jego stanie z różną intensywnością pozytywne zmiany, związane głównie z proekologicznymi działaniami na różnych poziomach i wysokim zaangażowaniem w regionie środków finansowych na ochronę środowiska (drugie miejsce w kraju w przeliczeniu na mieszkańca).

W dziedzinie **ochrony powietrza** znacznie ograniczona została emisja pyłowa ze źródeł szczególnie uciążliwych. Poziom redukcji zanieczyszczeń jest wyższy niż średnio w kraju.

W emisji gazów do powietrza województwo sytuuje się na 6 miejscu w kraju, w czym główny udział mają powiaty kędzierzyńsko-kozielski, krapkowicki i opolski.

Obserwowany spadek emisji zanieczyszczeń w latach 2000-2004 nie w pełni znajduje odzwierciedlenie w poprawie jakości powietrza, gdyż w wielu miejscach występują przekroczenia dopuszczalnych stężeń jednej lub kilku normowanych substancji, w tym głównie pyłu poniżej 10 µm.

Głównym problemem najbliższych lat będzie konieczność dostosowania się przemysłu i wytwórców energii do zaostrzonych norm emisyjnych, jakie wejdą w życie w 2008 roku. W obszarach miejskich, gdzie istotnym czynnikiem niezadowolającego stanu czystości powietrza są zanieczyszczenia pochodzące z niskich źródeł komunalnych i stale zwiększającego się transportu samochodowego niezbędne jest podejmowanie wielokierunkowych działań: modernizacyjnych w budynkach, zwiększenia efektywności wytwarzania i przesyłu ciepła, eliminowania ruchu z centrów miast itd.

Zły jest stan **jakości wód** powierzchniowych. Na przeważającej części sieci wód płynących utrzymują się stałe lub okresowe zanieczyszczenia bakteriologiczne (IV lub V klasa czystości), spowodowane zrzutami ze źródeł komunalnych i przemysłowych oraz splukiwaniem biogenów z obszarów rolnych i leśnych. Oddziaływanie nieskanalizowanych wiejskich jednostek osadniczych, z których większe ilości ścieków bytowych i gospodarczych odprowadzane są bez jakiegokolwiek oczyszczania do małych rzek, potoków i rowów melioracyjnych, przekracza zdolności samooczyszczania wód. Ponadnormatywne stężenia azotu i fosforu są przyczyną eutrofizacji tych wód. W zasadzie wody w regionie nie nadają się do kąpiele. Tylko w ok. 15% zachowane są normy wymagane dla ryb łososiowatych. Wykorzystanie wód powierzchniowych wymaga wysokoefektywnych metod uzdatniania wody. Aby tę sytuację poprawić konieczna byłaby intensyfikacja ochrony w zlewniach rzek, szczególnie Nysy Kłodzkiej, Białej Głuchołaskiej, Proсны i Widawy.

Istniejąca luka infrastrukturalna w zakresie systemów odprowadzania i oczyszczania ścieków na terenach wiejskich oraz wprowadzanie znacznych ilości biogenów do gleb stanowi również zagrożenie dla wód podziemnych będących głównym źródłem zaopatrzenia ludności w wodę. Zagrożenie to powiększa duża przepuszczalność warstw nadkładu oraz drenaż części tych wód w wyniku eksploatacji surowców węglanowych.

Sytuacja ta wymaga zasadniczego uporządkowania gospodarki ściekowej, zgodnie z Krajowym Programem Oczyszczania Ścieków Komunalnych przewidującym budowę zbiorczych systemów kanalizacyjnych i oczyszczalni ścieków, w pierwszej kolejności na obszarach strategicznych z punktu widzenia obecnego i perspektywicznego zaopatrzenia mieszkańców w wodę, w tym głównie na terenach wiejskich oraz w nieskanalizowanych peryferyjnych dzielnicach miast.

Wobec nierównomierności rozmieszczenia zasobów wodnych i niedostatecznej dyspozycyjności dla potrzeb ludności i rolnictwa konieczne jest ograniczanie i eliminowanie

projekt RPO WO 2007-2013

wód podziemnych do celów innych niż zaopatrzenie w wodę do picia oraz dla przemysłu spożywczego i farmaceutycznego oraz wprowadzanie zamkniętych obiegów wody w przemyśle, wodoszczędnych technologii produkcji, zmniejszania strat wody w sieciach wodociągowych, gospodarczego wykorzystania odpompowywanych wód kopalnianych itp.

Poważnym skutkiem ubocznym eksploatacji surowców mineralnych jest utrzymywanie się w regionie znacznej powierzchni **terenów zdegradowanych i zdewastowanych**, głównie w powiatach środkowowschodnich i opolskim oraz niektórych gminach, m.in. Lewin Brzeski, Otmuchów i Paczków. Osłabieniu uległo też w ostatnich latach tempo ich rekultywacji.

Mimo posiadania przez województwo planu gospodarki odpadami z powodu braku środków finansowych nie funkcjonuje w województwie **kompleksowy system selektywnej zbiórki odpadów**. Wyselekcjonowana część odpadów stanowiła w 2004 roku zaledwie 3,3% ogólnej masy odpadów komunalnych. Wciąż głównym sposobem zagospodarowania pozostaje składowanie na składowiskach.

Istotnym problemem jest zwiększanie stopnia **bezpieczeństwa ekologicznego ludności** m.in. na drodze regulacji gospodarowania materiałami i substancjami niebezpiecznymi wymaganych dyrektywami UE, likwidacji istniejących zagrożeń spowodowanych przez nagromadzenie w środowisku azbestu, polichlorowanych bifenyli, dioksyn i furanów, zwiększania bezpieczeństwa jakości żywności i wody, wdrożenia programu kontroli przed uwalnianiem do środowiska genetycznie zmodyfikowanych organizmów i produktów żywności modyfikowanej genetycznie.

Województwo jest regionem o relatywnie wysokim prawdopodobieństwie i dużym zasięgu **zagrożenia powodziami**, głównie w dolinie Odry, Nysy Kłodzkiej, Osobłogi, Stobrawy, Małej Panwi, Białej Głuchockiej, Opawy, Opawicy, Psiny, Troji, Jemielnicy, Prudnika, Złotego Potoku. Niewystarczająca jest retencja przeciwpowodziowa, brak kompleksowego systemu sterowania przeciwpowodziowego: monitorowania zagrożeń, osłony meteorologicznej, ostrzegania ludności przed powodzią.

Sytuacja powinna ulec poprawie po realizacji rządowego „Programu dla Odry – 2006”, w tym budowy zbiorników (m.in. zbiornika Racibórz), modernizacji i budowy obwałowań, budowy polderów, przebudowy i udrożniania koryt rzecznych, budowy i modernizacji jazów i śluz oraz zwiększeniu retencji wodnej zgodnie z „Programem budowy zbiorników małej retencji w województwie opolskim”. Do problemów należy dodać także zły stan urządzeń melioracyjnych i konieczność odtworzenia melioracji na terenach rolnych oraz brak nowoczesnej infrastruktury dla aktywizacji drogi wodnej na Odrze.

W istniejących **obszarach przyrodniczych** regionu zagrożone jest blisko 30% gatunków flory. Obszarami szczególnego zagrożenia siedlisk jest dolina Małej Panwi wraz z otaczającymi ją terenami leśnymi, dolina Odry (Krapkowice-Obrowiec), dolina Stobrawy, Nysy Kłodzkiej, zachodnia część Borów Niemodlińskich wraz z kompleksem Stawów Tułowickich, Niemodlińskich, Góry Opawskie, Góra Św. Anny, Jezioro Nyskie, Otmuchowskie i Turawskie.

Zakres niezbędnych kroków w ochronie obszarów cennych przyrodniczo w najbliższych latach obejmować powinien wprowadzenie w życie systemu obszarów Natura 2000 i ECONET, wraz z propozycjami organizacji ekologicznych zgłoszonymi w „shadow list”. Istotnym problemem jest brak zatwierdzonych planów ochrony.

Działań restytucyjnych, renaturyzacyjnych i rekultywacyjnych wymagają następujące obszary:

- większość kompleksów leśnych województwa opolskiego, cechujących się niezgodnością siedliskową drzewostanów, w szczególności kompleksy leśne położone na obszarze Borów Niemodlińskich, Borów Raciborskich oraz na obszarze Chronionego Krajobrazu Mokre Lewice,
- kompleksy leśne położone na terasach zalewowych dolin: Odry, Nysy Kłodzkiej, Małej Panwi oraz na polderze Stobrawa Rybna,
- kompleksy leśne Nadleśnictwa Kędzierzyn-Koźle wymagające odbudowy na terenach po wielkim pożarze 1992 r.,
- tereny wymagające kompleksowej renaturyzacji w obrębie dolin rzecznych Odry (odcinek górny i środkowy), Nysy Kłodzkiej (odcinek środkowy) i Małej Panwi, poniżej zbiornika Turawa,
- tereny dewastacji kserotermicznych zbiorowisk roślinnych na obszarze Parku Krajobrazowego Góra Św. Anny.

Natomiast obszarami miejskimi i przemysłowymi o najbardziej obniżonej jakości środowiska⁵ pozostają:

- miasto Kędzierzyn-Koźle ze względu na zanieczyszczenia powietrza, ładunek zanieczyszczeń w ściekach, zanieczyszczenie odpadami,
- miasto Opole – jw. i dewastację powierzchni ziemi,
- gmina Zdziszowice – jw. i zagrożenie powodziowe,
- gmina Dobrzeń Wielki – jw.
- oraz gminy Bierawa, Nysa, Strzelce Opolskie i Ozimek, posiadające jednocześnie wysoki potencjał przyrodniczy mierzony wielkością obszarów przyrodniczych objętych ochroną i wskaźnikiem lesistości obszaru.

Wśród analizowanych w Prognozie RPO WO wskaźników regionalnych ekorozwoju zwraca uwagę na tle kraju niska pozycja województwa w zakresie m.in.:

udziału istniejących i proponowanych do ochrony obszarów Natura 2000,
niewykorzystywania możliwości produkcji energii odnawialnej, w tym energii wodnej,
znikomego udziału upraw ekologicznych w powierzchni gruntów rolnych,
ilości dróg rowerowych w miastach.

V. Potencjalne zmiany w środowisku w przypadku braku realizacji RPO WO

Badanie skutków możliwych zmian w środowisku – przy założeniu zaniechania realizacji projektu RPO WO – nie były przedmiotem symulacji o charakterze ilościowym. Można natomiast na podstawie zakresu planowanej interwencji Programu wykazać, że

⁵ Ocena gmin i powiatów Departamentu Planowania Przestrzennego Urzędu Marszałkowskiego, w: Raport o stanie zagospodarowania przestrzennego województwa opolskiego... [2006].

projekt RPO WO 2007-2013

odstąpienie od celów środowiskowych spowodowałoby lukę w programowanym systemie ochrony środowiska województwa na lata 2007-2013 i w rezultacie pewne pogorszenie jego stanu we wszystkich elementach. Projekt RPO WO realizować ma zadania o znaczeniu regionalnym i lokalnym, które dla zapobiegania i przeciwdziałania zmianom w środowisku mają znaczenie podstawowe. Ich zaniechanie (jak i pozostałych celów RPO WO) skutkowałoby m.in. postępującym obciążeniem środowiska wodnego, załamaniem się planu gospodarki odpadami, wzrostem ryzyka powodziowego i technologicznego itd. Ewentualne zmniejszenie presji na środowisko na skutek spowolnienia procesów gospodarczych, przy innych towarzyszących temu zjawiskach, byłoby prawdopodobnie bez znaczenia.

Natomiast równie otwarte pozostaje pytanie inne, czy wkład wszystkich przygotowywanych programów na lata 2007-2013 pozwoli na przełamanie na terenie województwa zależności pomiędzy wzrostem gospodarczym a zużyciem zasobów, tj. osiągnięcie celu, jaki postawiono krajom i regionom UE.

VI. Istniejące problemy środowiskowe istotne z punktu widzenia RPO WO w szczególności odnoszące się do obszarów o szczególnym znaczeniu dla środowiska, m.in. takich jak obszary wyznaczone zgodnie z dyrektywą 79/409 EWG i 92/43 EWG

W bilansie mocnych i słabych stron dotyczących środowiska regionu, zestawionym przez autorów Programu (Rozdz. 1.2 RPO WO) za istotne **mocne strony** uznano bogate zasoby surowców skalnych oraz wód podziemnych, atrakcyjne i zróżnicowane lokalne zasoby przyrodnicze, kulturowe i krajobrazowe umożliwiające rozwój aktywności turystycznej rekreacji i krajoznawstwa. Do mocnych stron zalicza się również unikatowe w skali europejskiej stanowisko paleontologiczne w Krasiejowie, które powinno ożywić niski ruch turystyczny w regionie.

Uważa się, że województwo opolskie posiada relatywnie dobry stan środowiska, co jednak w konfrontacji z wymienionymi problemami nie znajduje potwierdzenia.

Za słabe strony (lecz o stosunkowo najniższym znaczeniu⁶), autorzy Projektu uznają:

- niewystarczające zabezpieczenia przeciwpowodziowe;
- brak powszechnego i w pełni funkcjonującego systemu wykorzystania odpadów komunalnych;
- uciążliwa tzw. niska emisja zanieczyszczeń powietrza;
- niewielki poziom wykorzystania odnawialnych źródeł energii;
- utrzymujące się zanieczyszczenie wód powierzchniowych i pogarszająca się jakość wód podziemnych,

a w terenach rolniczych:

- zły stan urządzeń melioracyjnych i cieków podstawowych;

⁶ W skali trzystopniowej

projekt RPO WO 2007-2013

- słabo wykorzystany i niezagospodarowany potencjał turystyczny obszarów wiejskich;
- przewaga obszarów o przeciętnych lub słabych walorach przyrodniczo-krajobrazowych;
- niedobór urządzonych terenów rekreacyjno-wypoczynkowych w obrębie miejscowości;
- niedobory zasobów dyspozycyjnych wód powierzchniowych;
- rozpowszechnienie obcych dla kultury regionu wzorców architektonicznych i sposobów modernizacji;
- duży udział użytków rolnych zagrożonych erozją wodną i wietrzną.

Za najważniejsze szanse rozwojowe regionu uważa się m.in. unijną politykę spójności i rozwoju regionalnego w tym obszarów wiejskich i rolnictwa, a za istotne szanse – realizację programu dla Odry 2006 i proekologiczny model rozwoju gospodarki europejskiej i krajowej. Dla obszarów wiejskich takimi szansami ma być wzrost popytu m.in. na żywność ekologiczną, wzrost atrakcyjności dla wypoczynku i rekreacji, a także realizacja programu wsparcia „Leader”.

W dużo szerszej formie istniejące problemy środowiskowe regionu przedstawione zostały w uzasadnieniu do Priorytetu 4 „Ochrona środowiska”, gdzie za równorzędne uznano:

- gospodarkę wodno-ściekową,
- gospodarkę odpadami,
- zabezpieczenie przeciwpowodziowe regionu,
- ochronę powietrza, a w tym szersze wykorzystanie odnawialnych źródeł energii,
- ochronę bioróżnorodności, walorów krajobrazowych i przyrodniczych,

podkreślając, że działania w tym ostatnim „są niezbędne dla realizacji wspólnego systemu europejskiej sieci ekologicznej Natura 2000 oraz konieczne dla ochrony bioróżnorodności województwa”⁷.

Do tej pory realizacja zaleceń dyrektywy Unii Europejskiej w sprawie ochrony dzikich ptaków, zwanej Dyrektywą Ptasią, stanowiła podstawę zatwierdzenia na terenach woj. opolskiego jednego obszaru specjalnej ochrony ptaków (OSO) Natura 2000 Grądy Odrzańskie, a jedenaście dalszych zostało zaakceptowanych na poziomie krajowym i zgłoszonych do akceptacji Komisji Europejskiej. Tereny ostoi w woj. opolskim zajmują powierzchnię 7.879,8 ha, tj. 0,84% ogółu powierzchni województwa objętej ochroną.

Na podstawie Dyrektywy Siedliskowej przesłana została do Komisji Europejskiej propozycja utworzenia dwóch obszarów ochrony siedlisk (SOO) – ostoja Forty Nyskie (49,7 ha) i ostoja Góra Św. Anny (5174,6 ha).

Zgodnie z propozycją optymalnej sieci obszarów Natura 2000 w Polsce „Shadow List” przewiduje się ustanowienie dodatkowo następujących ostoi:

⁷ Prace dotyczące przygotowania i powołania obszarów Natura 2000 nie należą do do kompetencji programów regionalnych

projekt RPO WO 2007-2013

- w ramach Dyrektywy Siedliskowej (SOO): Góry Opawskie, Kamień Śląski, Lasy Barucickie, Opolska Dolina Odry, Ostoje Sławniowicko-Burgrabickie,
- a w ramach Dyrektywy Ptasiej (OSO): zbiornik Turawski, zbiornik Otmuchowski i zbiornik Nyski.

Wskazane jest, aby informacje o istniejących i projektowanych obszarach Natura 2000 znalazły się jako element części programowej i graficznej RPO WO.

VII. Cele ochrony środowiska ustanowione na poziomie międzynarodowym, wspólnotowym lub państwa członkowskiego istotne z punktu widzenia planu lub programu oraz sposób, w jaki te cele i inne aspekty środowiskowe zostały uwzględnione w trakcie jego przygotowania.

Uznanie paradygmatu zrównoważonego rozwoju za przewodni w formułowaniu planów zawierają m.in.:

- wspólnotowe dokumenty kierunkowe UE, tzw. *Odnowionej Strategii Lizbońskiej*, lecz przede wszystkim Strategia Zrównoważonego Rozwoju z Göteborga i jej odnowiona koncepcja Trwałego Rozwoju z czerwca 2006 r. i rozporządzenie o EFRR nr 1083/2006,
- krajowe dokumenty, m.in. II i III Polityka Ekologiczna Państwa i nadrzędna dla programów operacyjnych -Strategia Rozwoju Kraju,
- oraz Strategia Rozwoju Województwa Opolskiego na lata 2007-2013 uchwalona w 2005r.

Rozwój zrównoważony (ZR) stanowił jedną z podstaw opracowania struktury projektu RPO WO.

W odniesieniu do głównych sfer ZR⁸ cele i priorytety Programu zostały tak określone, że prawie każdy z nich obejmuje swym zasięgiem kilka sfer ZR, co odpowiada jednemu z podstawowych warunków integrowania działań gospodarczych, społecznych i środowiskowych składających się na jego istotę⁹.

Gospodarowanie zasobami ekonomicznymi stanowi najważniejszą część Programu. Poza pierwszym, głównym celem strategicznym, w co najmniej pięciu innych realizacja przyszłych działań ma umożliwić zdynamizowanie rozwoju gospodarczego województwa. Program nawiązuje bezpośrednio do SWW otwierając stawiających na wzrost konkurencyjności, innowacje i zwiększenie liczby miejsc pracy, determinujących inne sfery gospodarowania. Dominacja Priorytetu 1 wyraża się również w podziale środków na poszczególne sfery gospodarowania. Według bardzo przybliżonych obliczeń na tę sferę przypadnie ok. 45% ogółu środków RPO WO.

Gospodarowanie zasobami ludzkimi jest podstawowym przedmiotem czterech celów operacyjnych Programu. Mają one poza realizacją celów SWW skierowanych na budowę społeczeństwa informacyjnego (temu służy cel drugi Programu) wzmacniać poczucie tożsamości regionalnej i gospodarczej, przeciwdziałać najważniejszym zagrożeniom, do jakich należy nasilanie się migracji zarobkowej, odpływ kwalifikowanej kadry i zmniejszanie

⁸ W postaci rozwiniętej tworzą je: gospodarowanie zasobami ekonomicznymi, gospodarowanie zasobami ludzkimi, gospodarowanie środowiskiem, gospodarowanie przestrzenią, kształcenie świadomości i wybór modelu życia, rozwiązania instytucjonalne. Patrz np. B. Piontek, *Koncepcja rozwoju zrównoważonego i trwałego Polski*. PWN, Warszawa 2002.

⁹ Graficznie przedstawia to tab. 18 prognozy RPO WO.

projekt RPO WO 2007-2013

się ludności regionu. Cele te to poprawa stanu zdrowia ludności, edukacji i wyrównywania dostępu do niej, przeciwdziałanie marginalizacji społecznej grup najbardziej narażonych na zmiany. W tym ostatnim pomocą, która ma być skoncentrowana na obszarach poddanych rewitalizacji, należałoby objąć również grupy znajdujące się poza obszarami przyszłych przekształceń przestrzennych.

W aspekcie przyjętych dokumentów wspólnotowych, choć problemy województwa opolskiego są nieco inne niż w krajach UE15, większej uwagi wymaga m.in. przeciwdziałanie starzeniu się społeczeństwa i powszechność opieki przedszkolnej.

Problem odpowiedniego **gospodarowania przestrzenią** zgodnego z naturalnymi uwarunkowaniami i ukształtowaną historycznie strukturą społeczno-gospodarczą jest nie mniej ważny w rozwoju regionu. W programie RPOWO podejmuje to:

- cel pierwszy, gdzie m.in. część zadań skierowana zostanie na zintensyfikowanie turystyki wykorzystującej naturalne walory przyrodnicze województwa koncentrujące się w kilku jego obszarach,
- cel trzeci, zakładający poprzez rozwój sieci transportu m.in. zwiększenie spójności przestrzennej regionu,
- cel piąty i cel szósty, zwiększające znaczenie edukacji, ochrony zdrowia oraz ochrony dziedzictwa kulturowego z równoczesną rewitalizacją i nadaniem nowych funkcji przekształcanym obszarom miejskim, przemysłowym i powojuskowym.

Nie dość wyraźnie, przynajmniej na poziomie celów i priorytetów, obecne są w programie zagadnienia wspierania związków pomiędzy terenami miejskimi i wiejskimi i rozwój tych ostatnich, co znajduje się w kręgu priorytetów EFRR. Władze samorządowe województwa realizując Program powinny posiadać możliwość czynnego przeciwdziałania dysproporcjom pomiędzy tymi terenami przez wspieranie projektów, które te różnice będą zmniejszać.

W uwarunkowaniach realizacyjnych przyszłych projektów nie zostały określone preferencje przestrzenne.

Kształcenie świadomości i wybór modelu życia. Ta sfera ma ogromne znaczenie dla wdrażania w gospodarce i upowszechnienia w społeczeństwie zasad zrównoważonego i trwałego rozwoju regionu. Z jednej strony wielokulturowość regionu i silne poczucie tożsamości regionalnej, rozwój społeczeństwa obywatelskiego, samoorganizacja, mogą być silnym elementem zbliżającym osiągnięcie tych celów, z drugiej stały wysoki odpływ migracyjny ludności najbardziej aktywnej te atuty osłabia upowszechniając konsumpcyjne, skrajnie materialistyczne modele życia. W opracowywanych krajowych i regionalnych programach rozwoju ta sfera ZR jest reprezentowana marginalnie najwyraźniej zakładając, że korzyści osiągnięcia innych celów mogą wygenerować pewną „dodatkową wartość” dla przemian w świadomości społecznej. Pozytywne skutki projektów, które mogą mieć znaczenie dla tej sfery wymagać będą odpowiedniej promocji korzyści pozamaterialnych.

W sferze **rozwiązań instytucjonalnych** projekt RPO WO nie wnosi istotnych działań. Na poziomie regionalnym rozwiązania o charakterze ekonomicznym i kreatywnym przewidziane są w Priorytecie 1. Wewnętrzne formy instytucjonalne organizacyjne i systemu zarządzania Programem przewidywane są w Priorytecie 7 – *Pomoc techniczna*.

Sfera najbardziej interesująca, **gospodarowanie środowiskiem** jest stosunkowo najbardziej skoncentrowana w Programie, co z punktu zrównoważonego rozwoju można by

projekt RPO WO 2007-2013

uznać za wadę. Jednak działania wpływające na rozwój infrastruktury ochrony środowiska, ochronę przyrody i dziedzictwo kulturowe znajdują się również w innych częściach Programu, mając głównie za zadanie wzmocnić spójność gospodarczą, społeczną i zredukować występujące dysproporcje wewnątrzregionalne.

Celami szczegółowymi 4 priorytetu środowiskowego – obejmującego poprawę stanu środowiska naturalnego i ochronę przyrody oraz zapewnienie bezpieczeństwa przeciwpowodziowego jest:

- poprawa jakości środowiska naturalnego poprzez unowocześnienie gospodarki wodno-ściekowej oraz zwiększenia bezpieczeństwa przeciwpowodziowego,
- zwiększenie stopnia segregacji oraz ponownego wykorzystania odpadów,
- poprawa jakości powietrza oraz zwiększenie wykorzystania energii odnawialnej,
- zachowanie różnorodności biologicznej oraz walorów przyrodniczych Opolszczyzny.

Odpowiadają im projektowane kierunki działań:

- Infrastruktura wodno-ściekowa i gospodarka odpadami,
- Zabezpieczenie przeciwpowodziowe,
- Ochrona powietrza i odnawialne źródła energii,
- Ochrona bioróżnorodności Opolszczyzny.

Osiągnięte cele mają przyczynić się do zdynamizowania rozwoju gospodarczego i podniesienia standardów życia, zmniejszając jednocześnie obciążenia środowiskowe.

Rodzaje projektów, które mogą mieć znaczenie w środowiskowym równoważeniu innych działalności¹⁰, albo mogących wywrzeć pozytywny wpływ na środowisko zawiera w Programie:

- Priorytet 1 – a w nim rozwój infrastruktury turystycznej i rekreacyjnej – mającej podnieść ich standard.
- Priorytet 3 – z infrastrukturą transportu publicznego – w którym m.in. znaczenie ma odgrywać transport zbiorowy.
- Priorytet 5 – z rozwojem kultury i sportu oraz ochrony dziedzictwa kulturowego – skierowany m.in. na zachowanie regionalnego dziedzictwa kulturowego.
- Priorytet 6 – z rozwojem obszarów miejskich – skierowany na poprawę warunków życia mieszkańców, w tym też środowiska i z rewitalizacją obszarów powojennych, popolicyjnych i przemysłowych – skoncentrowanych na nowych funkcjach terenów poddanych rewitalizacji z równoczesnym podniesieniem ich standardów środowiskowych.

W ocenie celów z wspólnotowymi, krajowymi i regionalnymi dokumentami¹¹, w zakresie odnoszącym się do środowiska, przyjęty wybór i układ celów w RPO WO jest trafny i z nimi zgodny i na tym poziomie spójny wewnętrznie. Uwagi szczegółowe, z których część omówiono również w dalszej części streszczenia, zawierają rozdziały 5-8 prognozy.

¹⁰ tzw. „równoważenia sektorowego”.

¹¹ Cele te omawia rozdział 5.2 i 5.3 prognozy RPO WO, głównie w odniesieniu do Strategicznych wytycznych Wspólnoty, Rozporządzenia EFRR, II i III Polityki Ekologicznej Państwa, Strategii Rozwoju Województwa Opolskiego na lata 2007-2015 oraz Programu Ochrony Środowiska Województwa Opolskiego.

VIII. Potencjalnie znaczący wpływ na środowisko¹²

Z podziału kompetencyjnego pomiędzy krajowymi i regionalnymi programami operacyjnymi wynika, że tylko część przyszłych projektów będzie pod względem obowiązujących kryteriów kwalifikowana jako *przedsięwzięcia mogące znacząco oddziaływać na środowisko*, co jednak nie oznacza, że skutki pojedynczych i małych projektów nie podlegających obowiązującym procedurom prawa ochrony środowiska w skumulowanych oddziaływaniach można pomijać. Z przeglądu priorytetów RPO WO wynikają następujące wnioski:

W Priorytecie 1 *Wzmocnienie atrakcyjności gospodarczej regionu* realizowane będą dwie grupy przedsięwzięć mających wpływ na środowisko:

- wspierające działalność gospodarczą, w tym na drodze inwestycyjnej i innowacji technologicznych
- oraz rozwoju infrastruktury turystycznej i rekreacyjnej.

Za korzystne, bezpośrednie skutki środowiskowe związane z szeroko rozumianym unowocześnieniem środków produkcji i wprowadzaniem innowacji w procesach wytwórczych w ramach pierwszej grupy projektów można uważać zmniejszenie energo-, materiałochłonności i wodochłonności procesów, co powinno w ostatecznym rachunku spowodować zmniejszenie obciążeń środowiska i stanowić pewien regionalny wkład w ochronę klimatu globalnego. Przed następstwami niekorzystnych dla środowiska skutków dostateczną zaporą powinny być istniejące krajowe procedury prawa budowlanego i ochrony środowiska wymagane w stosunku do większych przedsięwzięć. Uzyskanie wymaganych decyzji administracyjnych powinno stanowić warunek dopuszczenia projektu do ubiegania się o wsparcie finansowe Programu.

Jednak w strukturze wsparcia RPO WO *gros* środków przeznaczonych będzie na mikroprzedsiębiorstwa i małe przedsiębiorstwa, względem których procedury te są znacznie uproszczone. Oczekiwany w wyniku wsparcia przez Program wzrost produkcji i usług tych przedsiębiorstw może skutkować pojawieniem się w skali lokalnej, zwiększonej emisji zanieczyszczeń do wód i powietrza oraz hałasu jako efektu działań skumulowanych pochodzących od wielu przedsiębiorstw. Na nie nakładać się mogą skutki wtórne ze wzrostu transportu towarów do rejonów wytwarzania lub usług. Realnie więc pewne pogorszenie może wystąpić w rejonach gdzie sąsiadują ze sobą obiekty i tereny o odmiennych funkcjach: produkcyjno-usługowych i mieszkalnych i tam gdzie standardy jakości powietrza i hałasu już są przekraczane. Drugorzędne znaczenie wydają się mieć skutki z tytułu ewentualnego zajęcia terenów biologicznie czynnych w miastach wobec tego, że działalność aktywizująca gospodarkę będzie koncentrować się w istniejących i przekształcanych przedsiębiorstwach. Z tego też powodu nieistotne, przynajmniej w wymiarze powszechnym, byłyby oddziaływania na zasoby środowiska przyrodniczego.

W drugiej grupie projektów – z zakresu turystyki i rekreacji (m.in. dotyczących budowy nowych obiektów) – można zakładać, iż ich realizacja będzie miała miejsce w sąsiedztwie terenów chronionych i cennych przyrodniczo stanowiąc sobą oddziaływania negatywne na środowisko przyrodnicze tak bezpośrednie jak i pośrednie. Skala tego oddziaływania będzie związana z wielkością inwestycji, ilością i ich lokalizacją. Zważywszy,

¹² Wg wymagań dyrektywy 2001/42.

projekt RPO WO 2007-2013

że ilość takich przedsięwzięć w niektórych rejonach będzie znaczna, skutki w środowisku mogą mieć także charakter narastający, ujawniający się w dłuższym czasie i zależny m.in. od realizacji innych działań przeciwdziałających degradacji tych terenów. Jakkolwiek wskazane jest aby realizacja tych przedsięwzięć możliwa była na terenach wskazanych w miejscowym planie zagospodarowania przestrzennego, to należy brać pod uwagę, że część planów dopuszcza intensyfikowanie użytkowania terenów na warunkach tymczasowych, np. bez odpowiednich urządzeń infrastruktury sanitarnej.

Po analizie Priorytetu 2 *Spółeczeństwo informacyjne*, wraz z programem jego działań, nie przewiduje się, aby w ramach tego priorytetu wystąpiły wpływy znaczące i negatywne na elementy biotyczne i abiotyczne województwa.

Realizacja przedsięwzięć w Priorytecie 3 *Transport*, skierowanych wprost na uzyskanie efektu równoważenia transportu poprzez przedsięwzięcia transportu publicznego w miastach, poszerzanie stref ruchu pieszego i alternatywne inwestycje dla ruchu samochodowego, przełożyć się powinna na bezpośrednie korzyści dla zdrowia ludzi i środowiska oraz poprawę bezpieczeństwa użytkowników. Z kolei, modernizacja istniejących dróg i ulic, na warunkach jakie od 2007 r. nakłada prawo ochrony środowiska na zarządzających nimi, przy nieuniknionych stratach z tytułu wyłączenia z dotychczasowego użytkowania części sąsiadujących z nimi posesji, powinna spowodować w dłuższym horyzoncie czasu i w powiązaniu z towarzyszącymi im kompleksowymi zmianami organizacji ruchu w miastach przynajmniej częściową, lokalną poprawę w zmniejszeniu uciążliwości. Istotne skutki bezpośrednie i pośrednie o charakterze negatywnym mogą wystąpić w przypadku budowy nowych dróg na styku ze środowiskiem przyrodniczym poprzez przerwanie, ograniczanie lub utrudnianie na szlakach migracji zwierząt i w korytarzach ekologicznych. Nie przewiduje się wystąpienia negatywnych oddziaływań o charakterze znaczącym na środowisko przyrodnicze aktywizujących lokalne lotniska sportowo-rekreacyjne, a także lotniska spełniające ważną rolę w ratownictwie medycznym oraz ochronie przeciwpożarowej.

Projekty w 4. priorytecie „środowiskowym” skierowane będą wprost na uzyskanie celów środowiskowych, stąd można zakładać, że zostaną osiągnięte wymierne korzyści w środowisku w poszczególnych celach szczegółowych.

Potencjalnie należy liczyć się z ujemnym wpływem projektów infrastrukturalnych gospodarki wodno-ściekowej i programu przeciwpowodziowego, gdy będą one realizowane w terenach cennych przyrodniczo. Jednak w większości oddziaływania te powinny być krótkotrwałe i odwracalne.

Projekty pretendujące do wsparcia finansowego przez RPO WO w dużej mierze pochodzą z już uchwalonych programów szczegółowych powstałych w różnym czasie, przez co mogą one być wzajemnie niespójne. Z częściowej identyfikacji takich projektów i to tylko w odniesieniu do projektowanych obszarów sieci Natura 2000 wynika, że konflikt niekoniecznie wykluczający któryś z projektów, może mieć miejsce □ na Odrze: w rejonie Siołkowic Starych – 3 km wału, na odcinku Brzeg-Brzezina – 1 km wału przeciwpowodziowego, na odcinku Brzezina-Lipki – 2 km wału przeciwpowodziowego (wg programu rządowego) usytuowanych na obszarze OSO pod nazwą Grądy Odrzańskie, a w zlewni jez. Otmuchowskiego – zbiornik małej retencji „Stary Paczków” na potoku Tarnawka poj. 1 mln m³ (wg Programu budowy zbiorników małej retencji w woj. opolskim).

Do obszarów, na których przewidywana realizacja celów, priorytetów i działań może doprowadzić do przekształceń, zaburzeń i trwałych zmian szczególnie w środowisku

i stosunkach wodnych regionu (o dużej skali, natężeniu i zasięgu przestrzennym) zalicza się przede wszystkim:

- obszary realizacji działań w zakresie bezpieczeństwa przeciwpowodziowego głównie w dolinie Odry i Nysy Kłodzkiej,
- obszary, na których planowana jest budowa zbiorników małej retencji (tj. głównie część południowa i północno-wschodnia województwa),
- obszary realizacji działań w zakresie systemowej gospodarki ściekowej.

Szczególnie zagrożona jest Dolina Odry stanowiąca korytarz ekologiczny o randze międzynarodowej, która pomimo znacznych przekształceń antropogenicznych pozostaje nadal na wielu odcinkach obszarem o znaczących walorach przyrodniczych. Dotyczy to w szczególności obszaru chronionego krajobrazu Łęg Zdieszowicki, gdzie kompleks lasu łęgowego przylegający do koryta rzeki podlega znacznemu zagrożeniu powodziowemu. Podobnie odcinek poniżej miasta Opola jest najcenniejszym pod względem przyrodniczym fragmentem Doliny Odry (Stobrawski Park Krajobrazowy i ostoja ptaków o znaczeniu międzynarodowym – Grądy Odrzańskie).

Działania związane z Priorytetem 5 *Infrastruktura społeczna i szkolnictwo wyższe* będą skoncentrowane na terenach przekształconych antropogenicznie i w istniejących obiektach o charakterze społecznym (np. placówki ochrony zdrowia, obiekty dziedzictwa kulturowego oraz infrastruktura edukacyjna i sportowa). Zatem generalnie charakter przedmiotowych działań i ich lokalizacja nie będzie źródłem negatywnych oddziaływań o skutkach znaczących.

Bezpośrednich i korzystnych skutków dla środowiska i zdrowia ludzi należy oczekiwać wobec projektów w ramach Priorytetu 6 *Rewitalizacja* planowanych w miastach i na terenach zdegradowanych. W ich wyniku powinny znacząco zmniejszyć się obszarowe obciążenia środowiska powietrza, wód, gleb a pośrednio także środowiska przyrodniczego, wpływając równocześnie na rezultaty środowiskowe Programu.

Prace realizowane w Priorytecie 7 *Pomoc Techniczna* mogą stanowić istotny wkład w przygotowaniu i odpowiedniej kwalifikacji projektów w aspekcie środowiskowym, przyczyniając się wydatnie do ograniczenia niekorzystnych skutków, jakie może nieść realizacja poszczególnych przedsięwzięć.

W obecnym kształcie projekt RPO WO nie tworzy ewentualnych konsekwencji dla skutków ekologicznych o charakterze transgranicznym, jakie mogłyby pojawić się w związku z jego realizacją na terytorium Republiki Czeskiej.

IX. Przewidywane środki w celu zapobiegania, redukcji i kompensacji ewentualnych znaczących i niepożądanych wpływów środowisko wynikających realizacji RPO WO

Dla zapobieżenia, redukcji lub kompensacji niepożądanych skutków, jakie mogłyby być związane z realizacją RPO WO, a także uzyskania efektu synergii projektów, konieczne jest przyjęcie na etapie kwalifikowania projektów do wsparcia Programu kryteriów ekologicznych i warunków ograniczających, uzupełniających obowiązujące obecnie krajowe wymagania, np. w postępowaniu inwestycyjnym¹³.

¹³ Bardziej szczegółowe rozwiązania zawiera prognoza RPO WO.

projekt RPO WO 2007-2013

Dla działań z zakresu **turystyki i rekreacji** konieczne jest, aby przy przygotowaniu tych inwestycji w oparciu o postępowania i uregulowania prawne z zakresu ochrony środowiska i planowania przestrzennego przeprowadzona została szczegółowa analiza przyrodnicza. Istotnym kryterium wyboru projektów powinny być informacje dotyczące chłonności środowiskowej obszarów. Należy uwzględnić preferencje dla projektów łączących działania renaturalizacyjne i/lub przywracające standardy jakości obszarów. Przy realizacji inwestycji turystycznych należy wziąć pod uwagę istniejące i proponowane formy ochrony przyrodniczej (w tym obszary Natura 2000) i kulturowej, które nie powinny ulec zniszczeniu czy degradacji. Degradacja tych walorów może być czynnikiem ograniczającym lub hamującym rozwój regionu w dziedzinie turystyki i rekreacji.

Przy stwierdzeniu oddziaływań negatywnych konieczna będzie również analiza ewentualnych działań związanych ze zmianą lokalizacji inwestycji, działań minimalizujących oddziaływanie lub działań kompensujących.

Podobnie w przypadku realizacji inwestycji w **Prioryecie 2** na terenach przyrodniczo cennych wskazane jest dokonanie również analizy przyrodniczej i krajobrazowej. Ważnym jest, aby realizacja tych zadań uwzględniała ochronę przed promieniowaniem elektromagnetycznym i ochronę walorów krajobrazowych, co powinno się odbywać poprzez stosowne ustalenia w planach zagospodarowania przestrzennego, zgodnie z zapisami art. 71 ustawy Prawo ochrony środowiska.

W celu ewentualnego zmniejszenia oddziaływania tych inwestycji na środowisko przyrodnicze wskazane byłoby wykorzystanie pod budowę nowych połączeń przewodowych (posadowionych w gruncie) istniejących ciągów komunikacyjnych (m.in. drogi, chodniki). Przy realizacji inwestycji napowietrznych należy wziąć pod uwagę walory krajobrazowe terenu jak również istniejące formy ochrony.

Jakkolwiek skala budowy nowych **dróg regionalnych i lokalnych** w województwie relatywnie nie będzie duża, niemniej konieczne jest w przypadku takich inwestycji przeprowadzenie procedur OOS w oparciu o przepisy prawne w zakresie ochrony środowiska. W ich ramach, lub już na etapie programowania sieci, należy uwzględnić przebieg korytarzy ekologicznych w ramach sieci ECONET, jak również korytarzy o znaczeniu regionalnym i lokalnym oraz form ochrony przyrody istniejących i projektowanych (w tym obszarów Natura 2000). Należy preferować rozwiązania, które omijają obszary cenne przyrodniczo, aby nie dopuszczać do ich fragmentaryzacji, nie kierując się doraźnym rachunkiem ekonomicznym.

Wskazane jest aby kryteria wyboru projektów rozwoju dróg regionalnych i lokalnych (inne pozostają w gestii Programu Operacyjnego Infrastruktura i Środowisko) uwzględniały aspekty ekologiczne i bezpieczeństwa. Rozwój transportu powinien odbywać się według w pełni obowiązujących zasad zrównoważonej polityki transportowej regionu i przy wyraźnie określonych kryteriach wyboru projektów i zasad dla skali lokalnej i regionalnej.

Należy połączyć realizację budowy kilkunastu planowanych obwodnic dla miejscowości z działaniami trwale ograniczającymi natężenie ruchu (a w związku z tym hałas, zanieczyszczenia powietrza i wypadki) na najbardziej uciążliwych i niebezpiecznych odcinkach istniejącej sieci dróg i ulic. W procesie decyzyjnym należy wykorzystać, obok instrumentu ocen oddziaływania na środowisko, również analizy kosztów-korzyści z uwzględnieniem zewnętrznych kosztów społecznych i środowiskowych.

W przypadku nie mających alternatyw realizacji inwestycji na terenach korytarzy ekologicznych i terenach cennych przyrodniczo, gdzie w postępowaniu potwierdzono

projekt RPO WO 2007-2013

równocześnie negatywne oddziaływania na którykolwiek z elementów środowiska lub zdrowie ludzi, konieczna będzie analiza i wykonanie odpowiednich działań korygujących, kompensujących lub minimalizującym negatywne oddziaływanie. Działania te szczególnie istotne w obszarach leśnych jak również w pobliżu zbiorników wodnych (np. potencjalne obszary Natura 2000) mogą dotyczyć budowy lub modernizacji istniejących przejść dla zwierząt, budowy urządzeń uniemożliwiających wtargnięcie zwierząt na ciągi komunikacyjne, a także przystosowanie istniejących urządzeń drogowych (np. przepusty) również na cele związane z przemieszczaniem się zwierząt. Ważne, aby budowane przejścia dla zwierząt były zgodne z aktualnym stanem wiedzy, tzn. posiadały odpowiednią długość i szerokość, były odpowiednio przygotowane (tzn. zadrzewione i zakrzewione).

Wobec walorów i unikatowości projektowanych obszarów Natura 2000 jest oczywiste, że dalsze sposoby postępowania powinny być podporządkowane zachowaniu tych obszarów i w przypadku potwierdzenia oddziaływań niekorzystnych kończyć się powinny odstąpieniem od realizacji działań będących ich przyczyną, co oznacza odstąpienie od wsparcia finansowego takiego konkretnego projektu

Istotny problem wyboru projektów może pojawić się w przypadku przedsięwzięć w priorytecie środowiskowym, gdzie programy szczegółowe mogą być między sobą niezgodne. Płaszczyzną uszczegółowienia i weryfikacji regionalnych zamierzeń w tej dziedzinie (np. programów małej retencji, ochrony przeciwpowodziowej) powinien być aktualizowany obecnie Program Ochrony Środowiska Województwa Opolskiego.

Także i w stosunku do projektów realizowanych w tym priorytecie, w przypadku lokalizacji na terenach korytarzy ekologicznych i terenach cennych przyrodniczo, gdzie w postępowaniu potwierdzono negatywne oddziaływania na środowisko przyrodnicze konieczna będzie analiza i wykonanie odpowiednich działań o charakterze kompensującym lub minimalizującym negatywne oddziaływanie na środowisko przyrodnicze. Dotyczyć to powinno również utrzymania warunków np. dla ichtiofauny, dla której rzeka pełni jedyny ekosystem życia i bytowania, ekosystemów istniejących starorzeczy i obszarów wodno-błotnych.

Dla zadań z zakresu infrastruktury gospodarki komunalnej, gospodarki odpadami (np. składowiska odpadów azbestowych) w ramach przygotowywanej dokumentacji lub kwalifikacji projektu wskazane jest w oparciu o ustalenia wojewódzkiego i miejscowego planu zagospodarowania przestrzennego wykorzystanie metod analizy wielokryterialnej, również w aspekcie wyboru lokalizacji.

Generalnie, wobec projektów pretendujących do wsparcia RPO WO, m.in. w celu zminimalizowania skutków środowiskowych projektów o charakterze inwestycyjnym, modernizacyjnym, rewitalizacyjnym (bez względu na ich skalę), powinna być wykonana ocena zgodności z wszystkimi celami szczegółowymi RPO WO. Pozwoli to na wyeliminowanie na wczesnym etapie przygotowania inwestycji o funkcjach konfliktowych i łączenie organizacyjnie, technicznie i przestrzennie zadań, których efekt łączny może być powiększony i osiągnięty mniejszym kosztem. SWW uznają synergii pomiędzy celami gospodarczymi i ochrony środowiska jako jedno z najważniejszych zadań dla autorów realizatorów planów na lata 2007-2013.

Łączenie projektów może obejmować różne priorytety, np. z dziedziny rozwoju turystyki, ochrony bioróżnorodności, rozwoju infrastruktury kultury i sportu, ochrony dziedzictwa kulturowego. Przykładowo, wsparcie projektów turystycznych w rejonie jeziora

projekt RPO WO 2007-2013

Turawskiego może być zasadne i niesprzeczne z celami środowiskowymi, jeżeli połączone one będą z projektami mającymi na celu poprawę jakości wód w jeziorze, itd.

W celu wzmocnienia korzyści projektów realizowanych w RPO WO konieczne jest sprzężenie ich z działaniami realizowanymi w ramach innych programów mających charakter prawa lokalnego jak np. programów naprawczych ustanawianych dla określonych terenów na mocy ustawy *Prawo ochrony środowiska*.

Autorzy Prognozy RPO WO uważają, że niezależnie od obowiązujących krajowych wymagań, dokumentacja projektów powinna zespołom kwalifikującym umożliwić właściwą selekcję i ocenę, m.in. w zakresie:

- stopnia, w jakim rezultat projektu będzie oddziaływał na aktualny stan środowiska obszaru w którym będzie realizowany,
- skalę efektywności ekologicznej (planowany efekt ekologiczny, tempo, osiągania efektu),
- stopień kompleksowości oddziaływań na wielkość zmian w środowisku danego obszaru,
- znaczenie przedsięwzięcia dla rozwoju struktury i systemu ochrony oraz zarządzania środowiskiem w skali regionalnej i lokalnej itd.¹⁴.

Ważnym elementem tego procesu jest przejrzystość zasad i jawność kwalifikowania projektów umożliwiająca współdziałanie beneficjentów, organów samorządu terytorialnego i organów ochrony środowiska, a także odpowiedni poziom edukacji ekologicznej w tym zakresie.

X. Opis uzasadnienia wyboru przyjętych rozwiązań alternatywnych

Projekt wstępny RPO WO charakteryzuje się dużą zgodnością z przewodnimi dokumentami wspólnotowymi i krajowymi odnoszącymi się do zrównoważonego rozwoju, a jednocześnie odpowiednio do kompetencji, uwzględnia na poziomie programowym regionalne problemy ochrony środowiska. Niemniej za celowe zespół autorski prognozy uważa wprowadzenie pewnych uzupełnień w strukturze RPO WO, m.in.:

1. Dla zwiększenia stopnia integracji przyszłych działań między sfery gospodarczą, społeczną i środowiskową, odejścia od sektorowego podziału celów, za niezbędne uznać trzeba włączenie do Priorytetu 1 projektów kwalifikowanych z grupy nr 06 Wsparcie na rzecz MŚP w zakresie promocji produktów i procesów przyjaznych dla środowiska (*wdrożenie efektywnych systemów zarządzania środowiskiem, wdrożenie i stosowanie/ użytkowanie technologii zapobiegania zanieczyszczeniom, wdrożenie czystych technologii do działalności produkcyjnej przedsiębiorstw*)¹⁵.

Projekty tego rodzaju w wytycznych UE wymieniane są w grupie tematycznej dotyczącej badań rozwoju technologicznego, innowacji i przedsiębiorczości, a więc właśnie odpowiadających priorytetowi wzmocnienia atrakcyjności gospodarczej regionu w RPO WO. Innowacyjne projekty środowiskowe i czyste technologie stanowią w niektórych krajach UE ok. 1/3 ogółu takich projektów przyczyniając się bezpośrednio do podniesienia konkurencyjności przedsiębiorstw, atrakcyjności i promocji regionów.

2. Obok projektów ochrony środowiska, których celem jest uzyskanie bezpośrednich efektów zmniejszających obciążenie środowiska istotne znaczenie na poziomie regionalnym mają również działania pośrednie, nazywane według II i III PEP systemowymi, związane

¹⁴ Szerzej omawia to tekst prognozy RPO WO, s. 103.

¹⁵ wg zał. II do. rozporządzenia o EFRR.

projekt RPO WO 2007-2013

z upowszechnieniem idei zrównoważonego rozwoju, podnoszących świadomość ekologiczną społeczeństwa, promowanie mechanizmów ekonomicznych w ochronie środowiska. Dla zapewnienia realizacji tych ważnych celów w opisie uzasadnienia priorytetu „środowiskowego” należałoby uwzględnić:

- promowanie zmian w modelu konsumpcji i produkcji,
- zwiększenie udziału społecznego w procesach decyzyjnych dotyczących środowiska,
- realizację zadań edukacyjnych popularyzujących rozwój zrównoważony i ochronę środowiska, podniesienie poziomu świadomości ekologicznej społeczeństwa oraz władz szczebla lokalnego¹⁶,
- poprawę działania mechanizmów ekonomicznych w ochronie środowiska w ramach środków przysługujących władzom samorządowym i wojewódzkim.

3. Problem odpowiedniego równoważenia niektórych aktywności lub równoważenia terytorialnego, na jaki wskazują dokumenty UE, wymagałby w projekcie RPO WO wzmocnienia celów i uzasadnienia w kilku miejscach projektu RPO WO, m.in.:

a) w celu środowiskowym, przez powiększenie zakresu przedsięwzięć dotyczących ochrony klimatu i zwiększenia efektywności energetycznej;

b) w zakresie równoważenia turystyki – położenie większego nacisku na promocję walorów przyrodniczych jako potencjału zrównoważonego rozwoju lub nowych kierunków turystyki, przy zmianie akcentów uzasadniających udostępnienie turystyce obszarów chronionych – co jest niewątpliwie potrzebne, lecz jako komponent projektów mających na celu skuteczniejszą ich ochronę lub przywrócenie odpowiednich standardów jakości np. wód powierzchniowych, a nie jako cel sam w sobie;

c) w zakresie równoważenia transportu – wykładnia zawarta w opisie Priorytetu 3 powinna akcentować istotne elementy równoważenia tego sektora i poprawy bezpieczeństwa z preferowaniem obok projektów transportu zbiorowego, również transportu multimodalnego i inteligentnych systemów transportu, także ścieżek rowerowych. W całym zakresie realizacji przedsięwzięć transportowych obowiązywać powinna *zasada bezwzględnej konieczności ochrony najcenniejszych obszarów przyrodniczych oraz niezbędności działań ograniczających szkody na poziomie społecznie akceptowanym i środków kompensacji przy negatywnym wpływie na pozostałe obszary podlegające ochronie przyrody*;

d) w zakresie realizacji projektów zwiększających spójność między terenami miejskimi i wiejskimi i zmniejszania dysproporcji tych ostatnich celowe wydaje się nadanie większego znaczenia takim projektom jako kierunku działań i/lub odpowiedniego uzasadnienia w Priorytecie 6, skierowanym na rewitalizację głównie obszarów miejskich.

4. Uwagi dotyczące m. in. rozszerzenia zakresu Programu zawarte na s. 92-93 prognozy wobec planowanych nakładów finansowych na priorytet środowiskowy mają jedynie charakter propozycji zespołu autorskiego.

¹⁶ m.in. poprzez promowanie zagadnień różnorodności biologicznej w ramach szkoleń i kampanii informacyjnych oraz poprawę komunikacji społecznej w zakresie zrozumienia celów i skutków ochrony różnorodności biologicznej – propagowanie umiarkowanego użytkowania zasobów biologicznych i praktyk oszczędnego i rozsądnego gospodarowania, tak by nie niszczyć zasobów przyrody ponad niezbędne potrzeby, a także wskazywanie na lokalne korzyści z zachowania różnorodności biologicznej i krajobrazowej.

XI. Opis przewidywanych środków w zakresie monitoringu

Projekt RPO WO ustala ramy organizacyjne dla monitorowania przebiegu jego realizacji. Przewidziane w Programie wskaźniki monitorowania ujęte są w trzech grupach jako wskaźniki celu strategicznego, wskaźniki produktu i wskaźniki rezultatu. Te ostatnie będą zawierać wartości roku bazowego i roku docelowego, lecz określone zostaną w późniejszym czasie. Przyjęta reguła by każdy z nich odnosił się co najmniej do jednego celu szczegółowego jest w zakresie priorytetu 4 spełniona. Zakładana, roczna częstotliwość jest wystarczająca do monitorowania postępów Programu. W prognozie RPO WO proponuje się rozszerzenie zbioru tych wskaźników oraz ich dookreślenie dla wyodrębnienia wyników związanych z bezpośrednią realizacją RPO WO od efektów realizacji innych programów operacyjnych przewidywanych w okresie 2007-2013 na terenie województwa. Niezależnie, dla oceny stanu środowiska regionu, zespół monitorujący powinien wykorzystywać wyniki z sieci państwowego monitoringu środowiska oraz ze statystyki publicznej, gromadzonej w Banku Danych Regionalnych-GUS.